



GEOCON

შ.პ.ს. „VIVACEMENT“

ცემენტის საწარმოს (კლინკერის, თაბაშირისა და
დანამატების დაფქვით) მშენებლობისა
და ექსპლუატაციის პროექტი

(ქ. რუსთავი, დავით გარეჯის ქუჩის მიმდებარე ტერიტორია,
ს/კ N02.07.02.381)

სკოპინგის ანგარიში

შემსრულებელი

შეზღუდული პასუხისმგებლობის საწარმოო და „ჯეოკონი“

დირექტორი *რ. რეგულიშვილი* რ. რეგულიშვილი



თბილისი 2021

შინაარსი

1	შესავალი	3
1.1	ზოგადი მიმოხილვა	3
1.2	სკოპინგის ანგარიშის მომზადების საკანონმდებლო საფუძველი	4
2	დაგეგმილი საქმიანობის აღწერა	5
2.1	დაგეგმილი საქმიანობის განხორციელების ადგილმდებარეობა	5
2.2	დაგეგმილი საქმიანობის მოკლე აღწერა	13
2.2.1	დაგეგმილი საქმიანობის ზოგადი დახასიათება	13
2.2.2	ტექნოლოგიური ოპერაციების მოკლე აღწერა	15
2.2.3	საწარმოს წყალმომარაგება და ჩამდინარე წყლების არინება	21
2.2.4	ნარჩენების მართვა	22
2.2.5	საწარმოს ფუნქციონირების რეჟიმი	23
2.2.6	დაგეგმილი საქმიანობისათვის საჭირო ბუნებრივი რესურსები	23
2.3	ალტერნატიული ვარიანტები	24
2.3.1	არაქმედების ალტერნატივა	24
2.3.2	საწარმოს განთავსების ალტერნატიული ვარიანტები	25
2.3.3	ტექნოლოგიური ალტერნატივები	28
2.3.4	მწარმოებლობის, დატვირთვის შემცირება/გადიდების ალტერნატივები	29
3	ზოგადი ინფორმაცია გარემოზე შესაძლო ზემოქმედების და მისი სახეების შესახებ, რომლებიც შესწავლილი იქნება გზშ-ის პროცესში	30
3.1	ზემოქმედება ატმოსფერული ჰაერის ხარისხზე	31
3.2	ხმაურის გავრცელებასთან დაკავშირებული ზემოქმედება	37
3.3	გეოლოგიური გარემოს სტაბილურობის დარღვევა, ზემოქმედება ნიადაგებზე	42
3.4	ზემოქმედება ზედაპირულ წყლებზე	45
3.5	ზემოქმედება მიწისქვეშა/გრუნტის წყლებზე	48
3.6	ვიზუალურ-ლანდშაფტური ზემოქმედება	50
3.7	ვიზუალურ-ლანდშაფტური ზემოქმედება	52
3.8	ზემოქმედება სოციალურ-ეკონომიკურ გარემოზე	55
3.9	ნარჩენების წარმოქმნით და გავრცელებით მოსალოდნელი ზემოქმედება	61
3.10	ზემოქმედება კულტურულ და არქეოლოგიურ ძეგლებზე	61
3.11	კუმულაციური ზემოქმედება	61
4	ინფორმაცია ჩასატარებელი საბაზისო/სამიეზო კვლევებისა და გზშ-ის ანგარიშის მომზადებისთვის საჭირო მეთოდების შესახებ	62
5.	ინფორმაცია იმ ღონისძიებების შესახებ, რომლებიც გათვალისწინებული იქნება გარემოზე მნიშვნელოვანი უარყოფითი ზემოქმედების თავიდან აცილებისათვის, შემცირებისათვის ან/და შერბილებისათვის	73

1. შესავალი

1.1. ზოგადი მიმოხილვა

წინამდებარე დოკუმენტი წარმოადგენს შ.პ.ს. „VIVACEMENT“-ის ცემენტის საწარმოს (კლინკერის, თაბაშირისა და დანამატების დაფქვით) მშენებლობისა და ექსპლუატაციის პროექტის სკოპინგის ანგარიშს.

შ.პ.ს. შ.პ.ს. „VIVACEMENT“-ის დაგეგმილი აქვს ცემენტის საწარმოს (კლინკერის, თაბაშირისა და დანამატების დაფქვით) მშენებლობა და ექსპლუატაცია.

საქართველოს კანონის „გარემოსდაცვითი შეფასების კოდექსი“-ს II დანართის მე-5 პუნქტის 5.4 ქვეპუნქტის თანახმად "ცემენტის, კირის, გაჯის ან/და თაბაშირის წარმოება" მიეკუთვნება საქართველოს კანონის „გარემოსდაცვითი შეფასების კოდექსი“-ს II დანართით გათვალისწინებულ საქმიანობას. ამ კოდექსის მე-7 მუხლის შესაბამისად კოდექსის II დანართით გათვალისწინებული საქმიანობისთვის გზმ-მდე ხორციელდება სკრინინგის პროცედურა, გარდა ამ მუხლის მე-13 ნაწილით გათვალისწინებული შემთხვევისა, რომლის შესაბამისად "თუ საქმიანობის განმახორციელებელი გეგმავს ამ კოდექსის II დანართით გათვალისწინებული საქმიანობის განხორციელებას და მიაჩნია, რომ ამ საქმიანობისთვის აუცილებელია გარემოსდაცვითი გადაწყვეტილების გაცემა, იგი უფლებამოსილია სამინისტროს ამ კოდექსის მე-8 მუხლით დადგენილი წესით წარუდგინოს სკოპინგის განცხადება (სკრინინგის ეტაპის გავლის გარეშე). ასეთ შემთხვევაში გამოიყენება გარემოსდაცვითი გადაწყვეტილების გაცემისთვის ამ კოდექსით დადგენილი მოთხოვნები".

ზემოაღნიშნულიდან გამომდინარე, შ.პ.ს. „VIVACEMENT“-ი გეგმავს ამ კოდექსის II დანართით გათვალისწინებული საქმიანობის განხორციელებას და მიაჩნია, რომ ამ საქმიანობისთვის აუცილებელია გარემოსდაცვითი გადაწყვეტილების გაცემა, ამიტომ საქართველოს კანონის „გარემოსდაცვითი შეფასების კოდექსი“-ს მე-8 მუხლით დადგენილი წესით სამინისტროს წარუდგინოს სკოპინგის განცხადებას (სკრინინგის ეტაპის გავლის გარეშე).

შ.პ.ს. „VIVACEMENT“-ის ცემენტის საწარმოს დაგეგმილ საქმიანობაზე გარემოსდაცვითი გადაწყვეტილების მისაღებად საჭირო დოკუმენტაციის პაკეტის მომზადების მიზნით მოწვეულ იქნა საკონსულტაციო ორგანიზაცია - შპს „ჯეოკონი“.

საქმიანობის განხორციელებილი (შ.პ.ს. „VIVACEMENT“-ის) და გზმ-ს შემუშავებული (შპს „ჯეოკონი“-ს) ორგანიზაციების საკონტაქტო ინფორმაცია მოცემულია ცხრილში 1.1.1.

ცხრილი 1.1.1. შ.პ.ს. „VIVACEMENT“ და შპს „ჯეოკონი“-ს შესახებ ინფორმაცია

საქმიანობის განხორციელებელი	შ.პ.ს. „VIVACEMENT“
იურიდიული მისამართი	ქ. თბილისი, მიააკოვსკის ქ., კორპ. 9, ბინა 7
ფაქტიური მისამართი	ქ. რუსთავი, დავით გარეჯის ქუჩის მიმდებარე ტერიტორია, ს/კ N02.07.02.381
საქმიანობის განხორციელების ადგილის მისამართი	ქ. რუსთავი, დავით გარეჯის ქუჩის მიმდებარე ტერიტორია, ს/კ N02.07.02.381
საქმიანობის სახე	ცემენტის წარმოება (კლინკერის, თაბაშირისა და დანამატების დაფქვით)
შ.პ.ს. „VIVACEMENT“-ის დირექტორი	ზურაბ ტოგონიძე
ელექტრონული ფოსტა	zura.togonidze@gmail.com
საკონტაქტო ტელეფონი	(+995) 595-583-858
საკონსულტაციო ფირმა	შპს „ჯეოკონი“
შპს „ჯეოკონი“-ს დირექტორი	რევაზ რჩეულიშვილი
ელექტრონული ფოსტა	geocon12345@gmail.com
საკონტაქტო ტელეფონი	(+995) 599-540-208

1.2. სკოპინგის ანგარიშის მომზადების საკანონმდებლო საფუძველი

წინამდებარე სკოპინგის ანგარიში მომზადებულია საქართველოს კანონის „გარემოსდაცვითი შეფასების კოდექსის“ მოთხოვნებიდან გამომდინარე.

შ.პ.ს. „VIVACEMENT“-ს დაგეგმილი აქვს ცემენტის საწარმოს (კლინკერის, თაბაშირისა და დანამატების დაფქვით) მშენებლობა და ექსპლუატაცია.

საქართველოს კანონის „გარემოსდაცვითი შეფასების კოდექსი“-ს II დანართის მე-5 პუნქტის 5.4 ქვეპუნქტის თანახმად "ცემენტის, კირის, გაჯის ან/და თაბაშირის წარმოება" მიეკუთვნება საქართველოს კანონის „გარემოსდაცვითი შეფასების კოდექსი“-ს II დანართით გათვალისწინებულ საქმიანობას. ამ კოდექსის მე-7 მუხლის შესაბამისად კოდექსის II დანართით გათვალისწინებული საქმიანობისთვის გზმ-მდე ხორციელდება სკრინინგის პროცედურა, გარდა ამ მუხლის მე-13 ნაწილით გათვალისწინებული შემთხვევისა, რომლის შესაბამისად "თუ საქმიანობის განმახორციელებელი გეგმავს ამ კოდექსის II დანართით გათვალისწინებული საქმიანობის განხორციელებას და მიაჩნია, რომ ამ საქმიანობისთვის აუცილებელია გარემოსდაცვითი გადაწყვეტილების გაცემა, იგი უფლებამოსილია სამინისტროს ამ კოდექსის მე-8 მუხლით დადგენილი წესით წარუდგინოს სკოპინგის განცხადება (სკრინინგის ეტაპის გავლის გარეშე). ასეთ შემთხვევაში გამოიყენება გარემოსდაცვითი გადაწყვეტილების გაცემისთვის ამ კოდექსით დადგენილი მოთხოვნები".

ზემოაღნიშნულიდან გამომდინარე, შ.პ.ს. „VIVACEMENT“ გეგმავს ამ კოდექსის II დანართით გათვალისწინებული საქმიანობის განხორციელებას და მიაჩნია, რომ ამ საქმიანობისთვის აუცილებელია გარემოსდაცვითი გადაწყვეტილების გაცემა, ამიტომ საქართველოს კანონის „გარემოსდაცვითი შეფასების კოდექსი“-ს მე-8 მუხლით დადგენილი წესით სამინისტროს წარუდგინოს სკოპინგის განცხადებას (სკრინინგის ეტაპის გავლის გარეშე).

კოდექსის მე-6 მუხლის შესაბამისად გზმ-ს ძირითადი ეტაპებია ამ კოდექსის მე-8 და მე-9 მუხლებით განსაზღვრული სკოპინგის პროცედურა და გზმ-ს ანგარიშის მომზადება ამ კოდექსის მე-10 მუხლის შესაბამისად.

ზემოაღნიშნულიდან გამომდინარე, საქართველოს კანონის „გარემოსდაცვითი შეფასების კოდექსი“-ს მოთხოვნებიდან გამომდინარე საქმიანობის განმახორციელებელი ვალდებულია პირველ ეტაპზე მოამზადოს სკოპინგის ანგარიში, ხოლო შემდგომ სკოპინგის დასკვნის საფუძველზე გზმ-ის ანგარიში.

კოდექსის მე-6 მუხლის შესაბამისად გზმ-ს ერთ-ერთი ეტაპია სკოპინგის პროცედურა, რომელიც განსაზღვრავს გზმ-ისთვის მოსაპოვებელი და შესასწავლი ინფორმაციის ჩამონათვალს და ამ ინფორმაციის გზმ-ის ანგარიშში ასახვის საშუალებებს. აღნიშნული პროცედურის საფუძველზე მზადდება წინასწარი დოკუმენტი (სკოპინგის ანგარიში), რომლის საფუძველზეც სამინისტრო გასცემს სკოპინგის დასკვნას. საქმიანობის განმახორციელებელი ვალდებულია საქმიანობის დაგეგმვის შეძლებისდაგვარად ადრეულ ეტაპზე სამინისტროს წარუდგინოს სკოპინგის განცხადება სკოპინგის ანგარიშთან ერთად.

კოდექსის ზემოაღნიშნული მოთხოვნებიდან გამომდინარე შ.პ.ს. „VIVACEMENT“-ს დაკვეთით შპს „ჯეოკონი“-ს მიერ მომზადებულია სკოპინგის ანგარიში, რომელიც კოდექსის მე-8 მუხლის შესაბამისად მოიცავს შემდეგ ინფორმაციას:

- დაგეგმილი საქმიანობის მოკლე აღწერას, მათ შორის: ინფორმაცია საქმიანობის განხორციელების ადგილის შესახებ, ობიექტის საპროექტო მახასიათებლები, ოპერირების პროცესის პრინციპები და სხვ;
- დაგეგმილის საქმიანობის და მისი განხორციელების ადგილის ალტერნატიული ვარიანტების აღწერას;
- ზოგად ინფორმაციას გარემოზე შესაძლო ზემოქმედების და მისი სახეების შესახებ, რომლებიც შესწავლილი იქნება გზმ-ის პროცესში;

- ზოგად ინფორმაციას იმ ღონისძიებების შესახებ, რომლებიც გათვალისწინებული იქნება გარემოზე მნიშვნელოვანი უარყოფითი ზემოქმედების თავიდან აცილებისათვის, შემცირებისათვის ან/და შერბილებისათვის;
- ინფორმაციას ჩასატარებელი კვლევებისა და გზშ-ის ანგარიშის მომზადებისთვის საჭირო მეთოდების შესახებ.

სკოპინგის ანგარიშის შესწავლის საფუძველზე სამინისტრო გასცემს სკოპინგის დასკვნას, რომლითაც განისაზღვრება გზშ-ის ანგარიშის მომზადებისთვის საჭირო კვლევების, მოსაპოვებელი და შესასწავლი ინფორმაციის ჩამონათვალი. სკოპინგის დასკვნის გათვალისწინება სავალდებულოა გზშ-ის ანგარიშის მომზადებისას.

2. დაგეგმილი საქმიანობის აღწერა

2.1. დაგეგმილი საქმიანობის ადგილმდებარეობა

შ.პ.ს. „VIVACEMENT“-ის ცემენტის საწარმოს (კლინკერის, თაბაშირისა და დანამატების დაფქვით) მშენებლობა და ექსპლუატაცია გათვალისწინებულია ქ. რუსთავის სამრეწველო ზონაში, დავით გარეჯის ქუჩის მიმდებარედ, 2020.00 კვ.მ. ფართობის მქონე არასასოფლო-სამეურნეო დანიშნულების, ფიზიკური პირი ილია ვარამაშვილის (პ/ნომერი 35001017981) საკუთრებაში არსებულ მიწის ნაკვეთზე (მიწის ნაკვეთის საკადასტრო კოდი: N 02.07.02.381).

მოცემულ მიწის ნაკვეთის კუთხეთა წვეროების გეოგრაფიული კოორდინატები მოცემულია ცხრილში 2.1.1 (იხ. ნახაზი 2.1.1).

ცხრილი 2.1.1. საპროექტო მიწის ნაკვეთის კუთხეთა წვეროების გეოგრაფიული კოორდინატები

წერტ. N	X	Y
1	503308,445	4597934,94
2	503327,3	4597911,17
3	503316,665	4597902,85
4	503268,235	4597871,78
5	503252,64	4597893,07

ნახაზი 2.1.1. საკადასტრო აგეგმვითი/აზომვითი ნახაზი

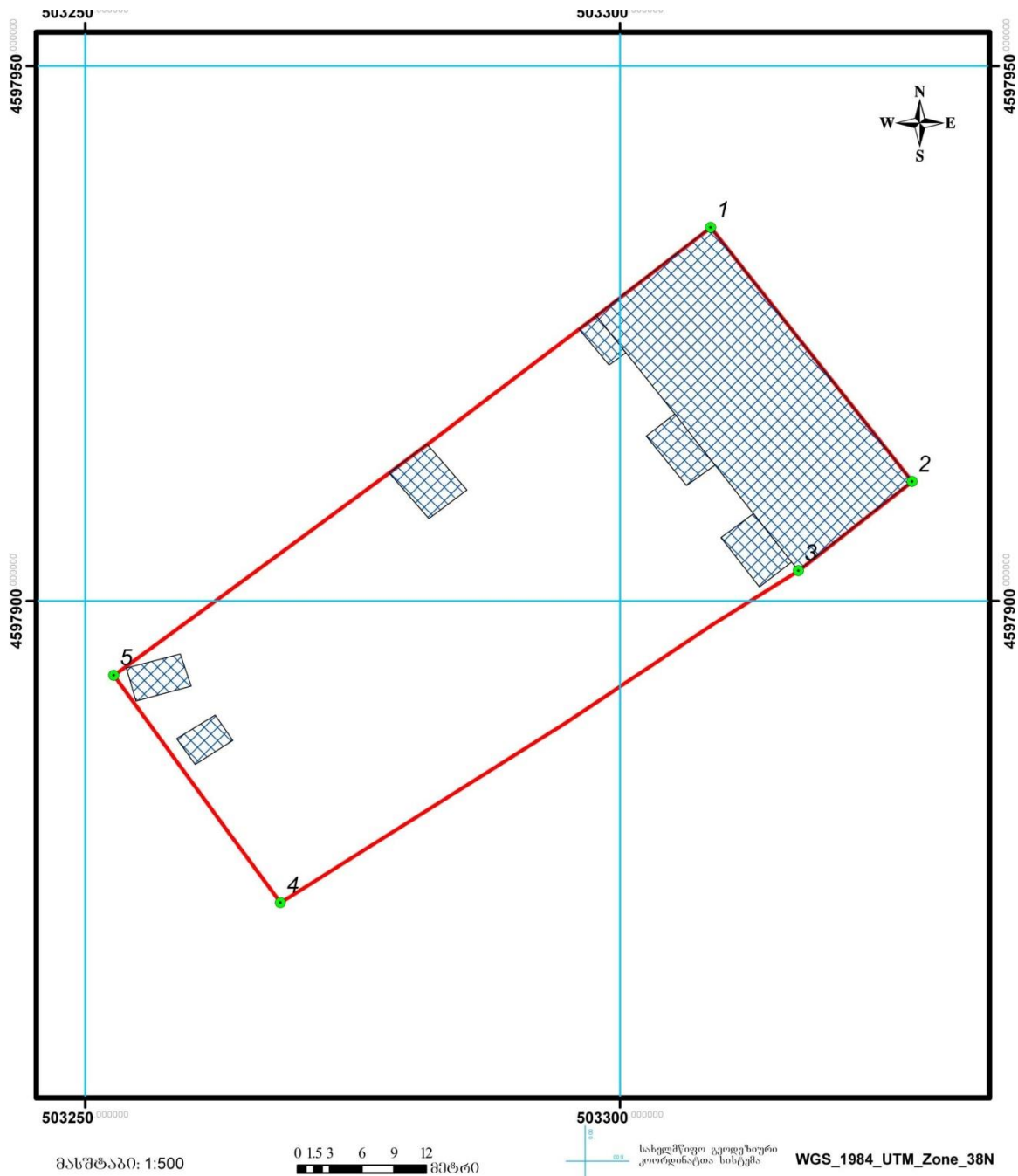

მისამართი		თარიღი:	ფართობი: 2020 კვ.მ.
დანიშნულება		კატეგორია:	კატეგორია:
<p>პირობითი ნიშნები</p> <p>--- ნაკვეთის საკადასტრო საზღვარი არაფიქსირებული</p> <p>--- ნაკვეთის საკადასტრო საზღვარი ფიქსირებული</p> <p>შენიშვნა, შენობის ნომერი/სართულიანობა</p> <p>მშენებარე მშენებარე ნაგებობა</p> <p>სფრვტუტი სფრვტუტი</p> <p>დანიშნულება დანიშნულება</p> <p>✗ მოსაზღვრე ნაკვეთის ნიშნული</p>		<p>სახლობრივი ნაგებობის ფაქტობრივი სიგრძე: მეტრი</p> <p>სახლობრივი ნაგებობის გვერდებითი სიგრძე: მეტრი</p> <p>სახლობრივი ნაგებობის წერტილოვანი ობიექტი: რაოდენობა</p> <p>bachoxaraisvili123@gmail.com</p> <p>ქ. თბილისი, სანაპიროს ქუჩა №2ა ტელ: +995 558 424 525</p> <p>საკადასტრო აღწერას ეფუძვლება მოსილი პირი:</p> <p>დაინტერესებული პირი:</p> <p>შენიშვნა: საზღვრები დადგენილია დამკვეთის მითითებით</p>	

საკვლევი ტერიტორიის სიტუაციური გეგმა წარმოდგენილია ნახაზზე 2.1.2, ხოლო ადგილმდებარეობის აეროთანამგზავრული მონაცემები წარმოდგენილია ნახაზზე 2.1.3.

ნახაზი 2.1.2. საკვლევი ტერიტორიის სიტუაციური გეგმა

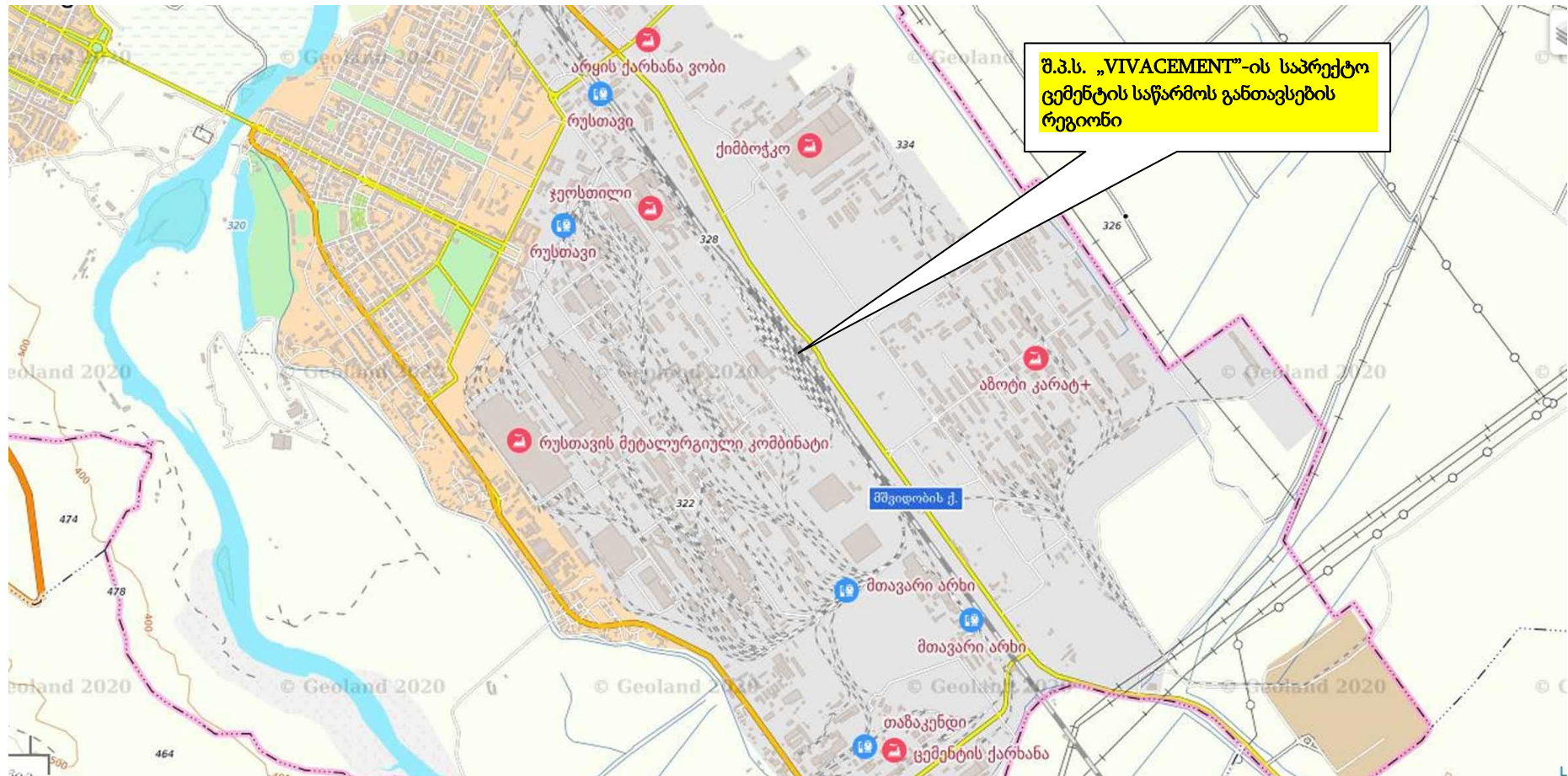

წყარო: <http://mygeorgia.ge>

ნახაზი 2.1.3. საკვლევი ტერიტორიის ადგილმდებარეობის აეროთამგზავრული მონაცემები

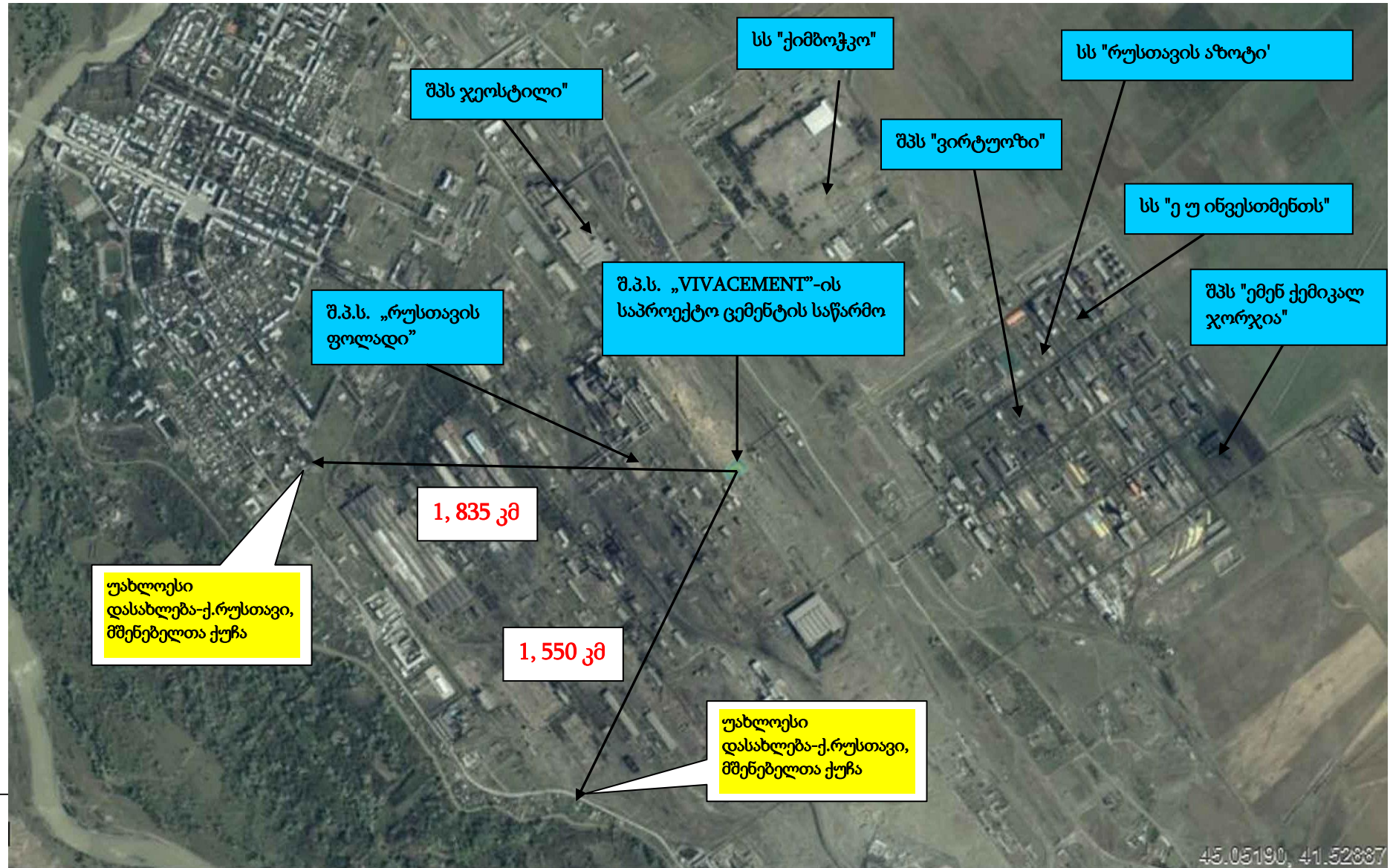

წყარო: <http://maps.napr.gov.ge>

შპს "ჯეოკონი"

როგორც უკვე აღინიშნა, საპროექტო საწარმო განთავსდება ქ. რუსთავის სამრეწველო ზონაში, დავით გარეჯის ქუჩის მიმდებარედ, 2020.00 კვ.მ. ფართობის მქონე არასასოფლო-სამეურნეო დანიშნულების, ფიზიკური პირი ილია ვარამაშვილის (პ/ნომერი 35001017981) საკუთრებაში არსებულ მიწის ნაკვეთზე. მიწის ნაკვეთის საკადასტრო კოდი: N 02.07.02.381.

საპროექტო ტერიტორიიდან უახლოესი დასახლებაა ქ.რუსთავის მშენებელთა ქუჩა, რომელიც საპროექტო ტერიტორიიდან დასავლეთი მიმართულებით დაშორებულია არანაკლებ 1835 მ-ით, ხოლო სამხრეთის მიმართულებით დაშორებულია არანაკლებ 1550მ-ით. (იხ. საკვლევი ტერიტორიის ადგილმდებარეობის აეროთანამგზავრული მონაცემები ნახაზზე 2.1.2).

საპროექტო ტერიტორიიდან უახლოესი წყალსატევია მდ. მტკვარი, რომელიც მიედინება საპროექტო ტერიტორიიდან სამხრეთ-დასავლეთის მხარეს არანაკლებ 2,890 კმ-ის დაშორებით. სამხრეთ-დასავლეთისა და სამხრეთის მხარეს მხარეს არანაკლებ 1,550 კმ-ში გადის მარის სარწყავი არხი.

საწარმოს ტერიტორიის მომიჯნავედ გადის ქ. რუსთავის შიდა საავტომობილი გზა (დ.გარეჯის ქუჩა), ხოლო ჩრდილო-აღმოსავლეთით დაახლოებით 100 მეტრში რკინიგზა.

საპროექტო ტერიტორიის აღმოსავლეთით, დასავლეთით, ჩრდილოეთით და სამხრეთით მდებარეობს არასასოფლო-სამეურნეო დანიშნულების მიწის ნაკვეთები, სადაც განთავსებულია როგორც უმოქმედო სამრეწველო საწარმოების ტერიტორიები, ასევე დღეისათვის მოქმედებს სხვადასხვა პროფილის საწარმოო ობიექტები (იხ. ნახაზი 2.1.3). საკვლევი ტერიტორიის მიმდებარე ნაკვეთების/სივრცეების საზღვრების შესახებ მონაცემები წარმოდგენილია ნახაზზე 2.1.4).

ნახაზი 2.1.4. მიმდებარე ნაკვეთების/სივრცეების საზღვრების შესახებ მონაცემები

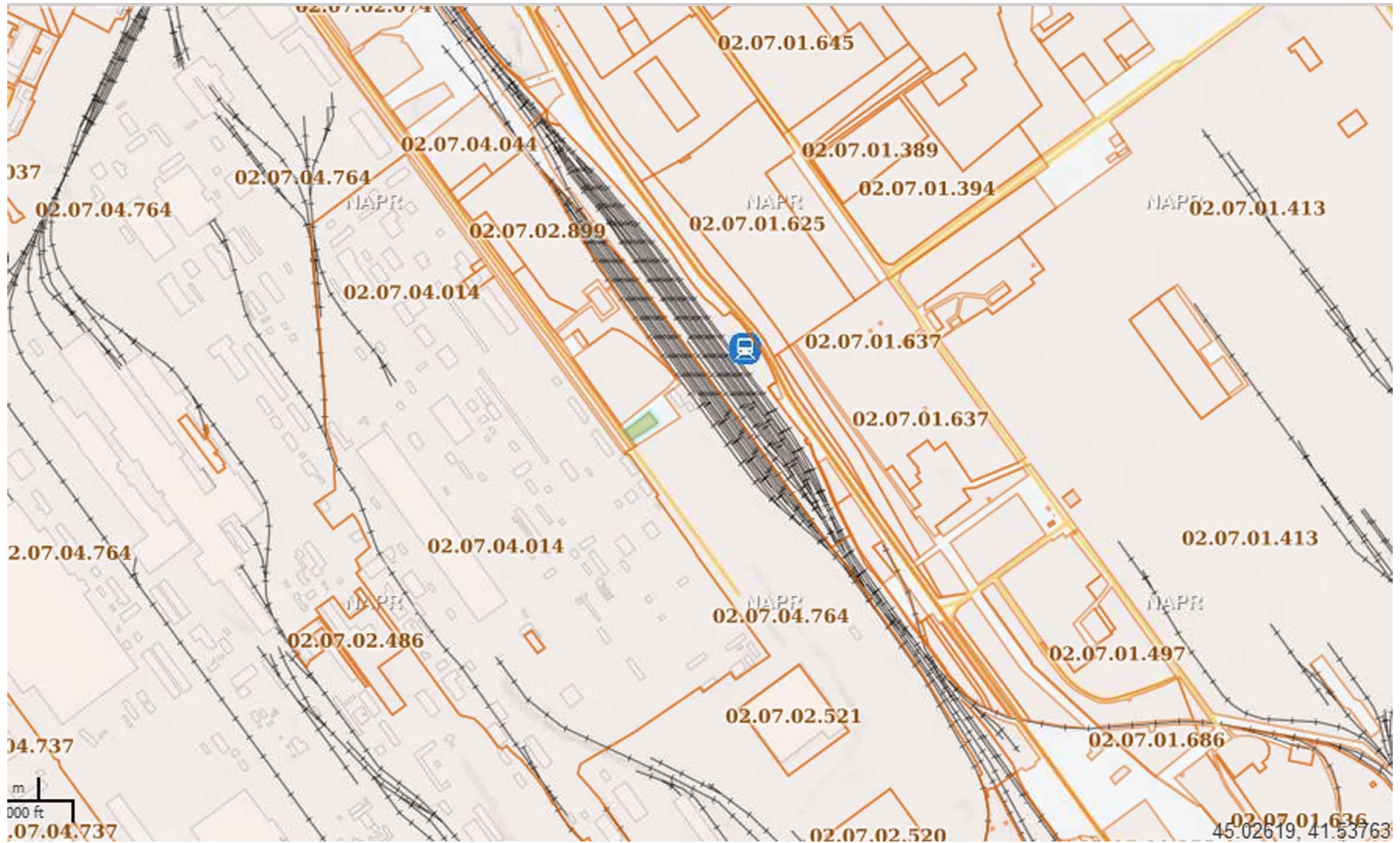

წყარო : <http://napr.gov.ge>

საკვლევ ტერიტორიაზე საბაზისო საველე კვლევის ფარგლებში გამოვლენილი არ ყოფილა არცერთი ეს მნიშვნელოვანი ჰაბიტატი ან სახეობა. საველე კვლევამ გამოავლინა, რომ ობიექტის მთელი ტერიტორია და მისი შემოგარენი წარმოდგენილია არასასოფლო-სამეურნეო დანიშნულების მიწის ნაკვეთებით, სადაც იზრდება სხვადასხვა სარეველები და მასთან ერთად მზარდი მცენარეები. საწარმოსათვის შერჩეული ტერიტორია ათეული წლების განმავლობაში განიცდიდა მაღალ ტექნოგენურ და ანთროპოგენურ დატვირთვას. ბოლო პერიოდში მოცემულ ტერიტორიაზე ოპერირებდა ქვის საწარმო და ამჟამადც შემორჩენილია ზოგიერთი ინფრასტრუქტურული ელემენტი. რის გამოც საპროექტო ტერიტორიაზე ჩამოყალიბებულია ტიპური ტექნოგენური ლანდშაფტი. საკვლევ ტერიტორიის ხედები იხ. სურათი 2.1.1.

საპროექტო ტერიტორია შემოღობილია, აქვს გარე წყალმომარაგება-კანალიზაციის, ბუნებრივი აირის და ელექტრომომარაგების ქსელები.

სურათი 2.1.1. საკვლევ ტერიტორიის ხედები



2.2. დაგეგმილი საქმიანობის მოკლე აღწერა

2.2.1. დაგეგმილი საქმიანობის ზოგადი დახასიათება

საწარმოს დაგეგმილი საქმიანობა ძირითადად გათვლილია საქართველოს სანედლეულ ბაზის გამოყენებაზე.

საწარმოს მიზნობრივი პროდუქციას წარმოადგენს პორტლანდცემენტი (მარკა „300“, მარკა „400“, მარკა „500“), რომელიც იხმარება სხვადასხვა დანიშნულების ბეტონის, შემავსებლების დასამზადებლად. თავის მხრივ ბეტონის შემავსებლები ფართოდ გამოიყენება ყოველგვარ მშენებლობაში: გზის საფარების, სამშენებლო კონსტრუქციების, ფუნდამენტების, მონოლითების, რკინიგზის განძელების, ხიდებისა და გვირაბების და ა.შ. დღეს არ არსებობს მშენებლობა სადაც ბეტონის შემავსებლები რაიმე სახით არ გამოიყენება.

პორტლანდცემენტი სამშენებლო დანიშნულების წვრილმარცლოვანი ფხვნილია, რომელიც მიიღება პორტლანდცემენტის კლინკერის და თაბაშირშემცველი მასალის ერთდროული დაფქვით. ზოგიერთი სამშენებლო-ტექნიკური თვისებების და ეკონომიურობის გასაუმჯობესებლად, დაფქვის პროცესში დასაშვებია კლინკერთან და თაბაშირთან მინერალური ან სპეციალური დანიშნულების დანამატების შერევა.

აღნიშნულის გათვალისწინებით პროექტით გათვალისწინებული ობიექტის ფუნქციური დანიშნულებაა ცემენტის წარმოება (კლინკერის, თაბაშირისა და დანამატების დაფქვით და შერევით) და მიღებული პროდუქციის რეალიზაცია.

სრული დატვირთვის პირობებში საწარმო წლიურად აწარმოებს დაახლოებით **52 800,0 ტ/წელ.** ტ/წელ. პროდუქციას (პორტლანდცემენტი: მარკა „300“, მარკა „400“, მარკა „500“).

პროექტის მიხედვით საწარმოს ტერიტორიაზე აშენდება და მოეწყობა საწარმოო პროცესების უზრუნველყოფისათვის აუცილებელი ტექნოლოგიური და დამხმარე ინფრასტრუქტურის შემდეგი ელემენტები:

- ნედლეულის სასაწყობო სათავსოები;
- ასარევი მოედანი;
- მკვებავი ბუნკერი -1 ;
- ბურთულებიანი წისქვილი -1;
- ლენტური ტრანსპორტიორი -1;
- საკომპრესორო -1;
- პნევმოტრანსპორტიორი -1;
- ცემენტის სილოსები -6.
- აირგამწმენდი სისტემა;
- შიდა ჰყალმომარაგებისა და კანალიზაციის სისტემა;
- ადმინისტრაციული და საყოფაცხოვრებო სათავსოები.

საპროექტო ტერიტორიის მიმდებარედ უკვე არსებობს წყალმომარაგების, სამურნეო-ფეკალური კანალიზაციის, ელექტრომომარაგების და ბუნებრივი აირის ქსელები.

საწარმოს გენერალური გეგმა წარმოდგენილია ნახაზზე 2.1.5.

ნახაზი 2.1.5. შ.პ.ს. „VIVACEMENT“-ის საწარმოს გენერალური გეგმა

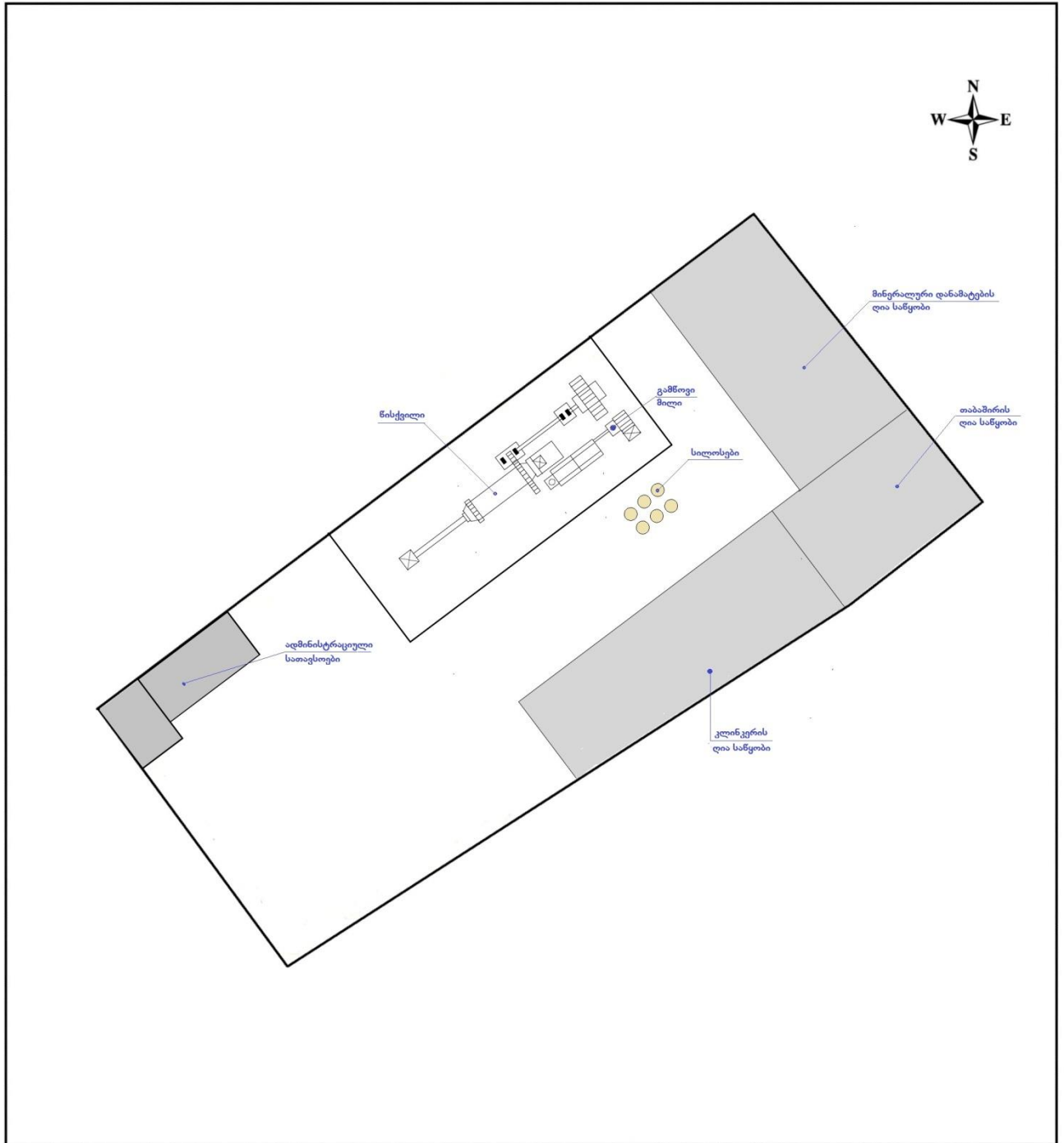

2.2.2. ტექნოლოგიური პროცესის აღწერა

ცემენტის წარმოების (კლინკერის, თაბაშირისა და დანამატების დაფქვით) ტექნოლოგიური სქემა ითვალისწინებს განსახილველი ტიპის საწარმოო ობიექტების მიმართ თანამედროვე მოთხოვნათა დაკმაყოფილებას, როგორც პროდუქციის უდანაკარგო ტექნოლოგიური ეტაპების შემოღებით, ისე გარემოში მავნე ნივთიერებათა გამოყოფის დამცავი თანამედროვე დანადგარების გამოყენებით. აღნიშნული სქემის წარმოდგენა ეფუძნება საქმიანობის ტექნიკურ უზრუნველყოფას, საბოლოო პროდუქტის მიღებისათვის საჭირო მოწყობილობა-დანადგარების განლაგებას და წარმოების ფუნქციონირებისათვის აუცილებელი ინფრასტრუქტურული ობიექტების შექმნას.

აღნიშნულის გათვალისწინებით პროექტით გათვალისწინებული ობიექტის ფუნქციური დანიშნულებაა კლინკერის, თაბაშირისა და დანამატების მიღება, გადამუშავება (დაფქვა), ცემენტის წარმოება და რეალიზაცია.

ცემენტის წარმოების (კლინკერის, თაბაშირისა და დანამატების დაფქვით) ტექნოლოგიური პროცესის ტექნოლოგიური სქემა მოცემულია ნახაზზე 2.2.2.1.

ნახაზი 2.2.2.1. ცემენტის წარმოების ტექნოლოგიური სქემა

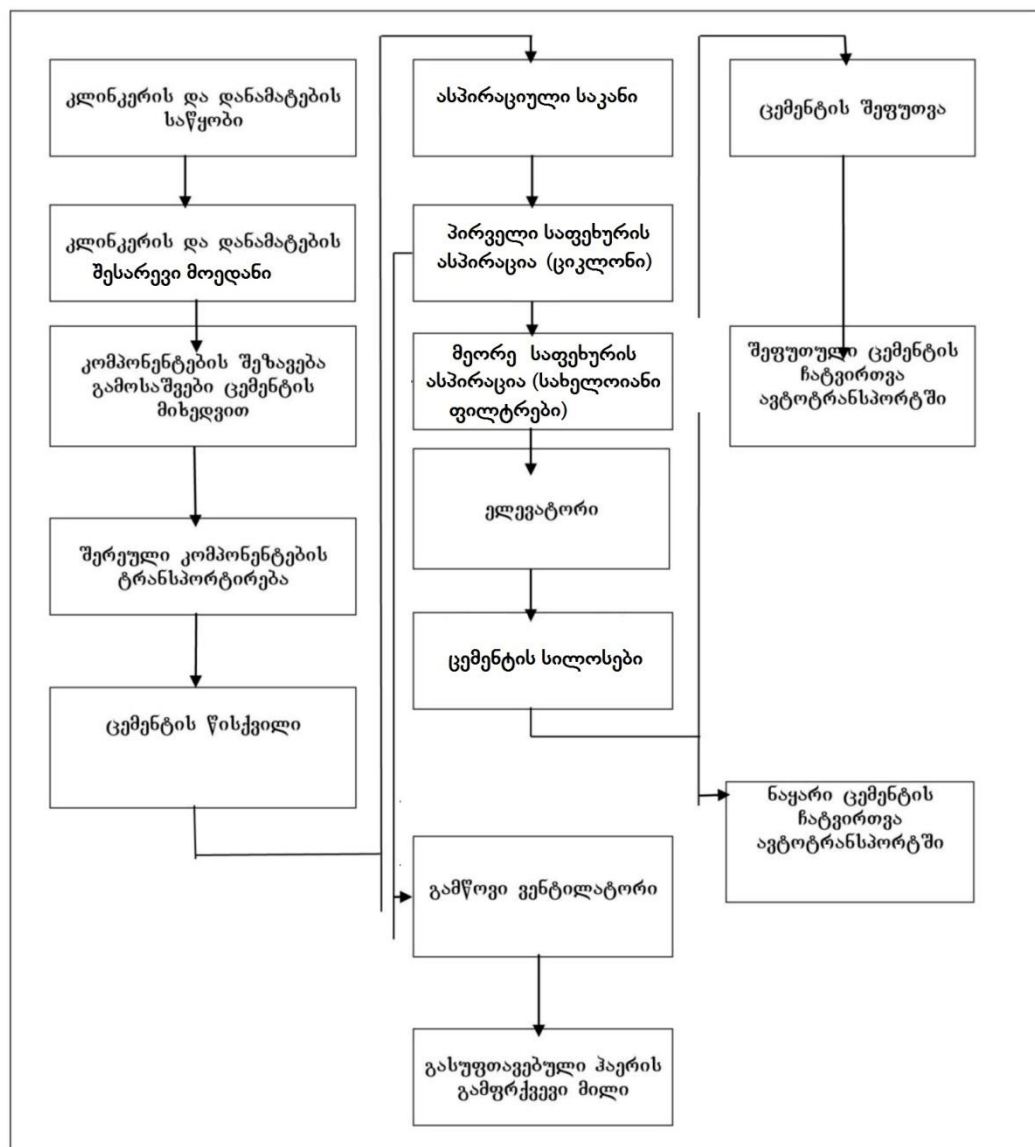

2.2.2.1. საწარმოს ნედლეულითა და დამხმარე მასალებით მომარაგება

2.2.2.1.1. მოთხოვნები ნედლეულისადმი

ცემენტის საწარმოს (კლინკერის, თაბაშირისა და დანამატების დაფქვით) დაგეგმილი საქმიანობა გათვლილია ძირითადად საქართველოს სანედლეულე ბაზის გამოყენებაზე. გარემოზე ზემოქმედების შეფასების მიზნით საჭიროა გაანგარიშებულ იქნეს ბუნებრივი და მატერიალური რესურსების ხარჯი, რომელიც შეიძლება იყოს მავნე ნივთიერებების ატმოსფერულ ჰაერში გამოფრქვევების გაანგარიშების საფუძველი. უპირველეს ყოვლისა დადგენას მოითხოვს ერთეული პროდუქციის მისაღებად საჭირო ნედლეულის ხვედრითი ხარჯების მახასიათებელი.

საწარმოს მიზნობრივი პროდუქციას წარმოადგენს პორტლანდცემენტი (მარკა „300“, მარკა „400“, მარკა „500“), რომელიც იხმარება სხვადასხვა დანიშნულების ბეტონის, შემავსებლების დასამზადებლად. თავის მხრივ ბეტონის შემავსებლები ფართოდ გამოიყენება ყოველგვარ მშენებლობაში: გზის საფარების, სამშენებლო კონსტრუქციების, ფუნდამენტების, მონოლითების, რკინიგზის განძელების, ხიდებისა და გვირაბების და ა.შ. დღეს არ არსებობს მშენებლობა სადაც ბეტონის შემავსებლები რაიმე სახით არ გამოიყენება.

პორტლანდცემენტი სამშენებლო დანიშნულების წვრილმარცლოვანი ფხვნილია, რომელიც მიიღება პორტლანდცემენტის კლინკერის და თაბაშირშემცველი მასალის ერთდროული დაფქვით. ზოგიერთი სამშენებლო-ტექნიკური თვისებების და ეკონომიურობის გასაუმჯობესებლად, დაფქვის პროცესში დასაშვებია კლინკერთან და თაბაშირთან მინერალური ან სპეციალური დანიშნულების დანამატების შერევა.

პორტლანდცემენტის კლინკერი არის ცემენტის წარმოების ნახევარფაბრიკატი პროდუქტი, რომელიც მიიღება სათანადო რაოდენობის კარბონატ და თიხამიწაშემცველი ერთი, ან რამოდენიმე ნედლეულის ნარევის გამოწვით შეცხოვამდე არაუმეტეს 1450°C -ზე. კლინკერის მინერალოგიური შემადგენლობა განსაზღვრავს მის ძირითად თვისებებს – აქტიურობას, რომელიც პრაქტიკულად $450 \div 600$ კვ/სმ² ფარგლებშია. საწარმოო კლინკერს არ აწარმოებს, მას ის შემოაქვს.

ცემენტის დაფქვის პროცესში აუცილებელი დანამატია თაბაშირშემცველი მასალა, რომელიც დასაფქვავ კაზში შეყავთ ისეთი რაოდენობით, რომ გოგირდმჟავას ანჰიდრიდის SO₃ -ის რაოდენობა რიგით ცემენტში იყოს 1.5÷3.5%-ის ზღვრებში. თაბაშირშემცველის მასალად ცემენტის დაფქვის პროცესში დასაშვებია ან ორწყლიანი თაბაშირის ქვის, ან ბუნებრივი ანჰიდრიტის, ან ქიმიური წარმოების ნარჩენი – ხელოვნურად სინთეზირებული თაბაშირის გამოყენება.

ცემენტის დაფქვის პროცესში დასაშვებია დანამატად აქტიური და შემვსები ტიპის მინერალური მასალების გამოყენება. ცემენტის დაფქვის პროცესში გამოყენებული მინერალური დანამატების რაოდენობა კონკრეტული მიზნიდან და დანამატის სახეობიდან გამომდინარე იცვლება 0 – 80 %-ს ფარგლებში.

პრაქტიკულად საქართველოს ცემენტის საწარმოებში დანამატად მოიხმარენ ან ბრძმედის გრანულირებულ, ან ბრძმედის ნაყარ-მაგნიტური სეპარაციით აქტივირებულ წიდებს, ან ბაზალტს, ან ტუფს, ან ბეტონის შემავსებელ ღორღს.

ბრძმედის გრანულირებული წიდა არის მეტალურგიულ წარმოებაში თუჯის დნობის პროცესში თანმდევი ნარჩენი პროდუქტი. ის შეიცავს კლინკერში არსებული მინერალების მსგავს და მონათესავე მინერალებს. საქართველოში წიდა არის რუსთავსა და ზესტაფონში.

ბრძმედის ნაყარი – მაგნიტური სეპარაციით აქტივირებული წიდა არის მეტალურგიულ წარმოებაში თუჯის დნობის პროცესის თანმდევი ნარჩენი პროდუქციის ჰაერზე გაციების შედეგად მიღებული ნატეხების (20-70მმ) დამსხვრევისა და მრავალჯერადი მაგნიტური სეპარაციის შედეგად ლითონური ჩანართებისაგან გასუფთავებული (5-30მმ) მასალა.

ბაზალტი არის ინტრუზიული წარმოშობის მთის ქანი, რომელიც მომატებული რაოდენობით შეიცავს SiO_3 ($47 \div 52\%$).

ტუფი არის ვულკანური (ეფუზიური) წარმოშობის მთის ქანი, რომელიც მომატებული რაოდენობით შეიცავს SiO_3 ($55 \div 70\%$).

ბეტონის შემავსებლად გამოიზნული ღორღი არის ნალექი წარმოშობის მთის ქანი, რომელიც მომატებული რაოდენობით შეიცავს SiO_3 ($55 \div 59\%$) და CaO $10 \div 35\%$).

საწარმოს მიერ დაგეგმილია ძირითადად მინერალური დანამატის სახით ძირითადად ბეტონის შემავსებელი ღორღის გამოყენება.

საწარმოს საპროექტო წარმადობა შეადგენს $8,0$ ტ/სთ, სამუშაო საათები - 20 საათი დღეში, წელიწადში $330 * 20 = 6600$ სთ/წელ. ამდენად, ცემენტის წლიური მწარმოებლურობა იქნება $6600 * 8,0 = 52 800,0$ ტ/წელ. პორტლანდცემენტი (მარკა „300“, მარკა „400“, მარკა „500“).

ტექნოლოგიური რეგლამენტის შესაბამისად ერთეული პროდუქციის მისაღებად საჭირო ნედლეულის ხვედრითი ხარჯების მახასიათებლების, საწარმოს წარმადობის და სამუშაო რეჟიმის გათვალისწინებით წლის განმავლობაში დაგეგმილი რაოდენობის პროდუქციის მისაღებად საჭირო ძირითადი ნედლეულის ხარჯების შესახებ მონაცემები წარმოდგენილია ცხრილში 2.2.2.1.1.1.

ცხრილი 2.2.2.1.1.1. ძირითადი ნედლეულის რაოდენობები ერთეულ პროდუქციაზე და წლიური ხარჯი

№	ნედლეულის დასახელება	ნტდ	რაოდენობა, 1ტ. ცემენტის მისაღებად, ტ	ნედლეულის წლიური ხარჯი, ტ
1	კლინკერი	გოსტ 10178-85	$0,54 \div 0,96$	$28 512 \div 50688$
2	თაბაშირი	გოსტ 4013-82	$0,04 \div 0,06$	$2112 \div 3168$
3	მინერალური დანამატი	გოსტ 22263-76	$0,05 \div 0,4$	$2640 \div 21120$

2.2.2.1.2. ნედლეულით მომარაგება

პროდუქციის საწარმოებლად საჭირო ნედლეულის სავარაუდო მომწოდებლებია:

- კლინკერი: შპს „ჰაიდელბერგცემენტ ჯორჯია“ და სხვა;
- თაბაშირი: შპს "თაბაშირ ინვესტი", შპს "თემო 2017" (ამბროლაურის რაიონი) და სხვა;
- მინერალური დანამატი: შპს „კარიერი 2015“, შპს „ნიუ ჯგუფი“ და სხვა.

ნედლეული მასალები-კლინკერი, თაბაშირი და მინერალური დანამატები საწარმოში ძირითადად შემოიზიდება საავტომობილო ტრანპორტით. ნედლეულის განთავსება მოხდება დახურული შენობის შიგნით ნედლეულის სასაწყობო ბეტონის მოედანზე ცალცალკე ნაყარების სახით.

ნედლეული საწარმოს ტერიტორიაზე შემოიზიდება ავტოთვიტმცლელებით და ჩამოიცლება ნედლეულის მიღების დახურულ საწყობში (1). საწყობიდან ისინი (კლინკერი, თაბაშირი და მინერალური დანამატი) დადგენილი რეცეპტის შესაბამისად ავტომტვირთავების საშუალებით, გადაიტანება ბეტონის მოედანზე და აირევა (2). კაზმის კომპონენტების დოზირება და შემდგომ მათი ერთმანეთში არევა წარმოებს ავტოჩამტვირთველების საშუალებით.

2.2.2.2. ცემენტის წარმოების პროცესი

როგორც უკვე აღინიშნა, მისაღები ცემენტის მარკის, ასევე კლინკერის მარკის და დანამატების სახეობის გათვალისწინებით გამოითვლება მასალების მატერიალური ბალანსი. კაზმის კომპონენტების დოზირება და შემდგომ მათი ერთმანეთში არევა წარმოებს ავტომატურად საშუალებით ნედლეულის მიმღები საწყობის წინ მდებარე კაზმის კომპონენტების ასარეგ ბეტონის მოედანზე.

შემდგომ კაზმი გადაიტანება წისქვილის მიმღებ ბუნკერებში, ხოლო აქედან ლენტური ტრანსპორტიორის (3) საშუალებით მიმღების (4) მეშვეობით მიეწოდება ბურთულეებიან წისქვილს (5) კაზმის მიწოდების რეგულირება ხდება მკვებავი ბუნკერების ძირში განთავსებული ღიობის სიდიდისა და(ან) ლენტური კონვეიერის სიჩქარის მეშვეობით. კაზმით კვების რეგულირება ასევე შესაძლებელია ტრანსპორტიორის სიჩქარის ცვლილებით. წისქვილში კაზმის დაფქვის შემდგომ მიღებული სხვადასხვა მარკის ცემენტი ასპირაციის მილით (6) მოხვდება წისქვილის სამტვერე საკანში.

ნედლეულის ბურთულეებიან წისქვილში დაფქვის სქემა წარმოდგენილია ნახაზზე 2.2.2.2.1.

ნახაზი 2.2.2.2.1. ნედლეულის ბურთულეებიან წისქვილში დაფქვის სქემა

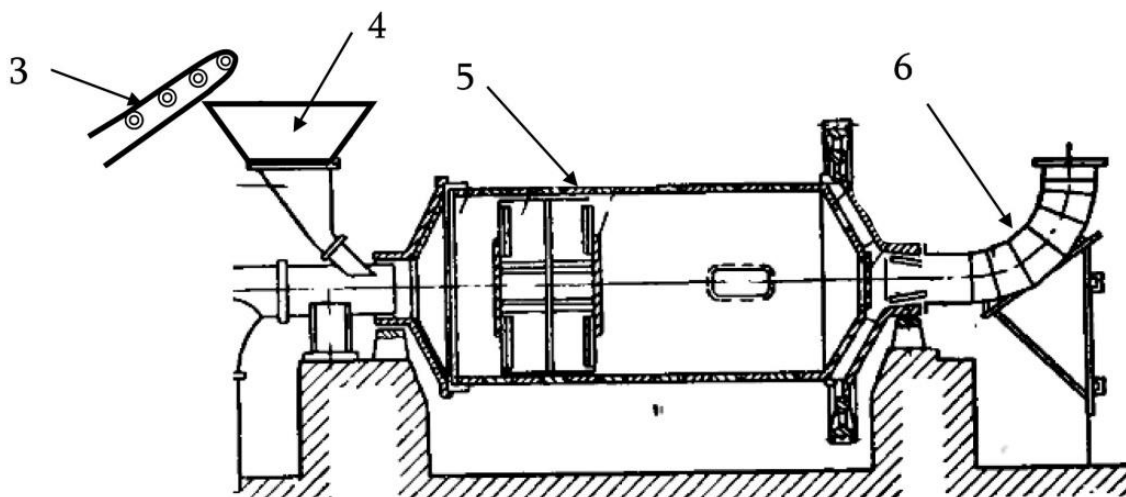

საწარმო გეგმავს ორკამერიანი ბურთულეებიანი წისქვილის დამონტაჟებას, რომლის მაქსიმალური წარმადობაა 8,0 ტ/სთ-ში. ბარაზანის ზომებია: სიგრძე 7 000 მმ, გარე დიამეტრი 1850 მმ. ნედლეულის მიმღები ბუნკერის ტევადობა 65 ტონა, ლენტური ტრანსპორტიორის სიგრძე 12 მეტრი, რომელსაც ემსახურება 6 ცალი ცემენტის სილოსი თითოეული 120 ტონა ტევადობის.

როგორც ზემოთ აღინიშნა, წისქვილში კაზმის დაფქვის შემდგომ მიღებული სხვადასხვა მარკის ცემენტი ასპირაციის მილით მოხვდება წისქვილის სამტვერე საკანში, საიდანაც მტვრის დაჭერა მოხდება წისქვილზე დამონტაჟებული ციკლონის და სახელოიანი ფილტრების საშუალებით. სამტვერე საკანიდან ცემენტის გადატანა მოხდება ელევატორში, სადაც მას ემეტება მტვერდამჭერ სისტემებში დაჭერილი ცემენტი და პნევმოტრანსპორტის მილის მეშვეობით გადაიტვირთება ცემენტის ექვს სილოსში (თითოეული 120 ტ ტევადობის).

წისქვილში ჰაერის გაიშვიათება იქმნება გამწოვი ვენტილიატორის მეშვეობით. გასუფთავებული ჰაერი გამყვანი მილით მიიმართება ატმოსფერულ ჰაერში.

2.2.2.3. ცემენტის გაცემის პროცესი

საწარმოდან ცემენტის გაცემა მოხდება როგორც ნაყარის სახით ასევე ტომრებში დაფოსებული – სავტომობილო ტრანსპორტით. ცემენტის შეფუთვა მოხდება 50 კგ-იან ტომრებში ჩამოყრის მეთოდით.

ცემენტის გატანა სილოსებიდან ხდება ნაყარის სახით, კერძოდ სილოსებიდან სპეციალურ ავტომანქანებში (ცემენტმზიდები) ჩატვირთვა ხდება სილოსის ქვეშ მოწყობილ სადგომზე.

2.2.2.4. საწარმოს აირმტვერნარევის გამწმენდი სისტემის დახასიათება

ცემენტის დაფქვის წისქვილი უზრუნველყოფილია ერთიანი გამომავალი აირმტვერნარევის გამწმენდი სისტემით.

ცემენტის საფქვაკი წისქვილი, ტექნიკური დოკუმენტაციის მიხედვით, აღჭურვილია ეფექტური აირგამწმენდი სამსაფეხურიანი დანადგარებით. I საფეხური – მტვერდამჭერი საკანი 10%-იანი ეფექტურობით; II – საფეხური, ციკლონი 75 %-იანი ეფექტურობით და III საფეხური, სახელოებიანი ფილტრები 99.9 %-იანი ეფექტურობით. გამონაბოლქვი აირმტვერნარევის გაწმენდის შემდეგ დაჭერილი ცემენტის მტვერი დაუბრუნდება ცემენტის ელევატორს, ხოლო ცემენტის წისქვილებიდან წარმოქმნილი აირმტვერნარევი გაწმენდის შემდეგ გაიფრქვევა ატმოსფეროში 12 მეტრი სიმაღლის მილით, რომლის დიამეტრი იქნება 0.5 მეტრი.

წისქვილზე დამონტაჟებულია 3 მ სიგრძის 56 ცალი სახელოებიანი ფილტრები, ციკლონი 1 ცალი , 1.60 მ დიამეტრის და დამლექი კამერა ზომებით 1x2x4 მ.

ნახაზი. 2.2.2.4.1. სახელოებიანი ფილტრების მუშაობის ზოგადი ტიპური ტექნოლოგიური ნახაზი.

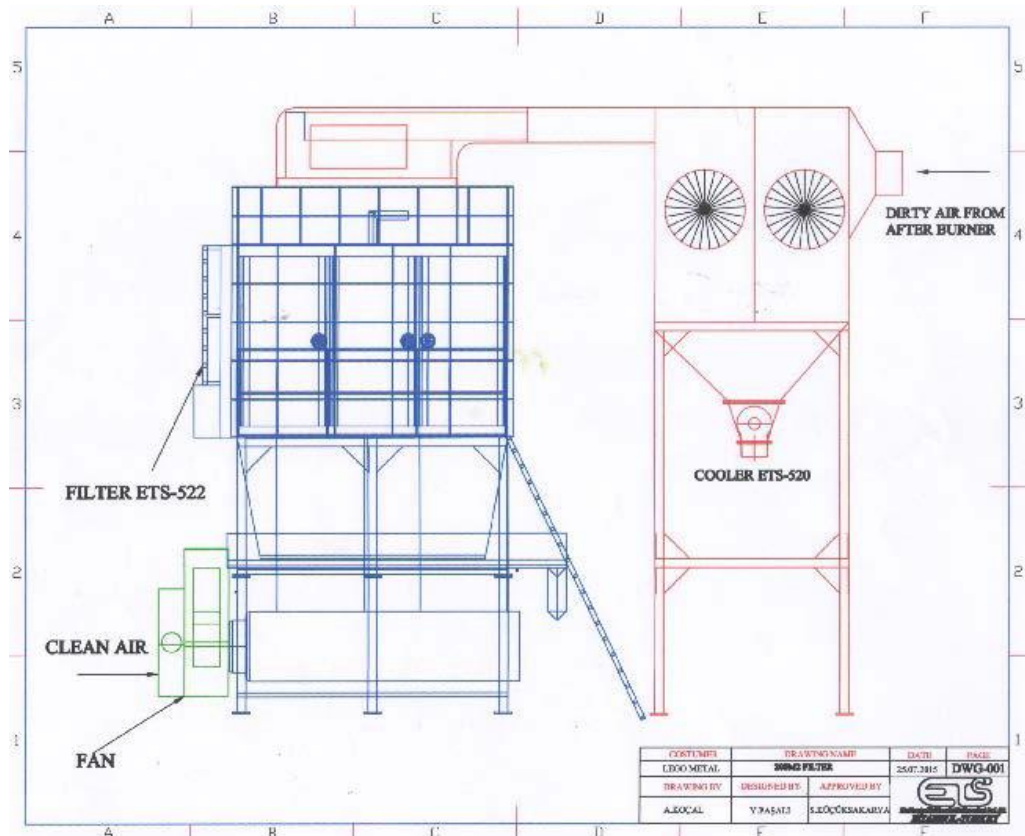

ცემენტის სილოსებზე ასევე დამონტაჟებული იქნება ცემენტის სილოსებზე ასევე დამონტაჟებული იქნება კომპანია "WAMGROUP"-ის "SILOTOP ZERO"-ს მარკის სახელოებიანი ფილტრები, რომელთა ეფექტურობა ტოლი იქნება 99.9 %-ის.

"SILOTOP ZERO"-ს მარკის სახელოებიანი ფილტრები შექმნილია სპეციალურად პნევმოტრანსპორტით ჩატვირთული ცემენტის სილოსებისათვის, "POLYPLEAT ABSOLUTE"-ის საფილტრაციო ელემენტით.

ქვემოთ წარმოდგენილია "SILOTOP ZERO"-ს მარკის ფილტრების ტიპური სურათი და სქემა.

სურათი 2.2.2.4.1. სილოსებზე დასომანტეხებული "SILOTOP ZERO"-ს მარკის ფილტრების ტიპური სურათი



ნახაზი 2.2.2.4.2. სილოსებზე დასამონტაჟებული "SILOTOP ZERO"-ს მარკის ფილტრების სქემა

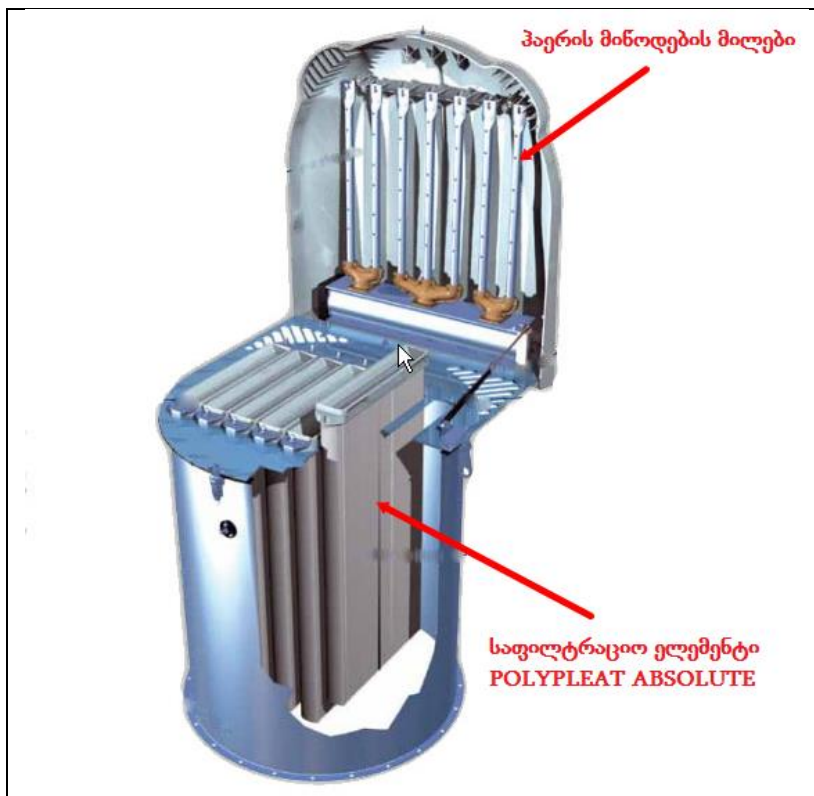

2.2.3. წყალმომარაგება და ჩამდინარე წყლების არინება

2.2.3.1. წყალმომარაგება

საქმიანობის სპეციფიკიდან გამომდინარე წყლის გამოყენება მოხდება მხოლოდ სასმელ-სამეურნეო სახანძრო მიზნებისათვის.

სასმელ-სამეურნეო მიზნებისათვის წყალი გამოიყენება საოფისე შენობაში და სანიტარულ კვანძებში მოსამსახურეთა მოთხოვნების დასაკმაყოფილებლად. სასმელ-სამეურნეო მიზნებისათვის წყლის რაოდენობას იანგარიშება შემდეგი ფორმულით:

$$Q = (A \times N) \text{ მ}^3/\text{დღ-ში};$$

სადაც:

Q - დღეღამეში სასმელ-სამეურნეო მიზნებისათვის საჭირო წყლის ხარჯი;

A - მუშაკთა საერთო რაოდენობა დღეღამის განმავლობაში, ჩვენ შემთხვევაში $A = 20$ მუშაკი;

N- წყლის ნორმა სასმელ-სამეურნეო მიზნებისათვის ერთ მუშაკზე დღის განმავლობაში, მოცემულ შემთხვევაში $N = 0,045 \text{ მ}^3/\text{დღ.};$

აღნიშნულიდან გამომდინარე, დღეღამეში სასმელ-სამეურნეო მიზნებისათვის საჭირო წყლის ხარჯი იქნება:

$$Q = (20 \times 0,045) = 0,90 \text{ მ}^3/\text{დღ-ში}, \text{ ხოლო წლიური რაოდენობა იქნება } 0,90 \times 330 = 297,0 \text{ მ}^3/\text{წელ-ში}$$

სასმელ-სამეურნეო მიზნებისათვის საწარმო წყალს იღებს ქ.რუსთავის წყალმომარაგების სისტემიდან.

2.2.3.2. ჩამდინარე წყლების არინება

დაგეგმილი საქმიანობის სპეციფიკიდან გამომდინარე ობიექტზე ძირითადად წარმოიქმნება შემდეგი სახის ჩამდინარე წყლები:

- სამეურნეო-ფეკალური;
- სანიაღვრე.

სამეურნეო-ფეკალური ჩამდინარე წყლები. სამეურნეო-ფეკალური ჩამდინარე წყლების რაოდენობა განისაზღვრება მოხმარებული წყლების 95%-ის ოდენობით (5%-იანი დანაკარგის გათვალისწინებით). შესაბამისად საწარმოს ფუნქციონირების პროცესში წარმოქმნილი სამეურნეო-ფეკალური ჩამდინარე წყლების რაოდენობა იქნება $297,0 * 0,95 = 282,15 \text{ მ}^3/\text{წელ.}$, რომელიც ჩაშვებული იქნება ქ. რუსთავის საკანალიზაციო სისტემაში შეთანხმებული ტექნიკური პირობების შესაბამისად.

სანიაღვრე ჩამდინარე წყლები. საწარმოს სანიაღვრე ჩამდინარე წყლების რაოდენობა იანგარიშება ფორმულით:

$$Q = 10 * F * H * K$$

სადაც:

Q – სანიაღვრე წყლების მოცულობა, მ³/დღ.დ. (მ³/წელ);

F – საანგარიშო ტერიტორიის ფართობი;

h – ნალექების რაოდენობა (H,მმ), აიღება „დაპროექტების ნორმების-სამშენებლო კლიმატოლოგია“ (პნ 01.05-08) შესაბამისად;

K – ზედაპირის კოეფიციენტი (მყარი საფარისათვის 0,23, გრუნტის საფარისათვის 0,064);

ნალექების რაოდენობა (H,მმ) მიღებულია „დაპროექტების ნორმების-სამშენებლო კლიმატოლოგია“ (პნ 01.05-08) მიხედვით, საკვლევი ტერიტორიისათვის უახლოესი მეტეოსადგურის (რუსთავი) მონაცემების გათვალისწინებით ნალექების რაოდენობა შეადგენს:

№	დასახლებული პუნქტის დასახელება	ნალექების რაოდენობა წელიწადში,მმ	ნალექების დღეღამური მაქსიმუმი,მმ
1	2	3	4
113	რუსთავი	382	123

საპროექტო ტერიტორიის საერთო ფართობი შეადგენს 2020,00 მ²≈0,02 ჰა-ს, რომელიც წინასაპროექტო მონაცემებით ძირითადად მყარი საფარით არის დაფარული (სახურავები, ასფალტირებული გზები, ბეტონით დაფარული ტერიტორიები). ამიტომ, ამჟამად საანგარიშო ტერიტორიის ფართობის სიდიდედ აღებული იქნა F= 0,02 ჰა, ხოლო ზედაპირის კოეფიციენტი (K) აღებული იქნა მყარი საფარისათვის -0,23. ეს სიდიდეები დაზუსტებული იქნება საწარმოს მუშა პროექტის დასრულების შემდგომ, გზშ-ს ეტაპზე.

აღნიშნული მონაცემების გამოყენებით მივიღებთ მაქსიმალურ სადღეღამისო და საშუალო წლიურ ხარჯებს:

$$Q_{დღლ} = 10 * 123 * 0,02 * 0,23 = 5,658 \text{ მ}^3/\text{დღლ};$$

$$Q_{წლ} = 10 * 382 * 0,02 * 0,23 = 17,572 \text{ მ}^3/\text{წელ}.$$

გამოთვლებიდან ჩანს, რომ ტერიტორიაზე ძლიერი წვიმების დროს დღეღამის განმავლობაში შესაძლოა წარმოიქმნას მაქსიმუმ 5,658 მ³ სანიაღვრე წყლები, ხოლო წელიწადში საშუალოდ – 17,572 რაოდენობის სანიაღვრე წყლები.

საწარმოს საქმიანობის სპეციფიკის გათვალისწინებით და იმის გათვალისწინებით, რომ საწარმოო პროცესის ძირითადი ტექნოლოგიური ოპერაციები (ნედლეულის შენახვა, კაზმის მომზადება, დაფაქვა და სხვ) მიმდინარეობს ზემოდან დახურულ სათავსოებში, მისი ფუნქციონირების პროცესში წარმოქმნილი საწარმოო-სანიაღვრე წყლების მავნე ნივთიერებებით დაბინძურების რისკი მინიმალურია.

საწარმოში წარმოქმნილი საწარმოო-სანიაღვრე წყლები ჩაშვებული იქნება ქ.რუსთავის სანიაღვრე საკანალიზაციო ქსელში შეთანხმებული ტექნიკური პირობების შესაბამისად.

2.2.4. ნარჩენების მართვა

საწარმოს როგორც მშენებლობის, ასევე ექსპლუატაციის ეტაპზე ასევე მოსალოდნელია გარკვეული რაოდენობის როგორც სახიფათო, ასევე არასახიფათო ნარჩენების წარმოქმნა. მათი არასწორი მართვის შემთხვევაში მოსალოდნელია გარემოს ცალკეული რეცეპტორების ხარისხობრივი მდგომარეობის გაუარესება.

კომპანიის საქმიანობის განხორციელების პროცესში მოსალოდნელია მათ ტერიტორიაზე შემდეგის სახის ნარჩენების წარმოქმნა:

- საყოფაცხოვრებო ნარჩენები;
- საწარმოო ნარჩენები.

საყოფაცხოვრებო ნარჩენები. მოსალოდნელია საყოფაცხოვრებო ნარჩენების წარმოქმნა, ძირითადად ესაა:

- შერეული მუნიციპალური ნარჩენები - 20 03 01.

საყოფაცხოვრებო ნარჩენების გატანას, შემდგომი მართვის მიზნით განახორციელებს ქ.რუსთავის დასუფთავების სამსახური.

საწარმოო ნარჩენები. მოსალოდნელია როგორც სახიფათო, ასევე არასახიფათო საწარმოო ნარჩენების წარმოქმნა, ძირითადად ესაა:

- საღებავების და ლაქების ნარჩენები - 08 01 11* ;
- შედუღებისას წარმოქმნილი ნარჩენი - 12 01 13;
- აბსორბენტები, ფილტრის მასალები (ზეთის ფილტრების ჩათვლით, რომელიც არ არის

განხილული სხვა კატეგორიაში), საწმენდი ნაჭრები და დამცავი ტანსაცმელი, რომელიც დაბინძურებულია სახიფათო ნივთიერებებით -15 02 02*;

- სხვადასხვა შესაფუთი მასალები- 15 01 01, 15 01 02, 15 01 03;
- აირგამწმენდი ფილტრები -16 02 13*;
- ნაწილაკები და მტვერი (მტვერდამჭერში წარმოქმნილი მტვერი)-10 03 05;

საწარმოს ძირითად ნარჩენს წარმოადგენს მტვერდამჭერ სისტემაში წარმოქმნილი მტვერი, რომლის დაახლოებით 99,9% ბრუნდება ტექნოლოგიურ პროცესში.

საწარმოში დაგეგმილია სეპარირების სისტემის დანერგვა. საწარმოში წარმოქმნილი როგორც სახიფათო, ასევე არასახიფათო საწარმოო ნარჩენები სეპარირების შემდგომ, საბოლოო მართვის მიზნით, შესაბამისი ხელშეკრულების საფუძველზე, გადაეცემა შესაბამისი ნებართვის მქონე ორგანიზაციას.

საწარმოს ნარჩენების მართვის სტრატეგია და გეგმა ითვალისწინებს საწარმოს ტექნოლოგიურ თავისებურებებს და შესაბამისი გადაწყვეტილებები მიღებული იქნება საქართველოსა და საერთაშორისო გარემოსდაცვითი კანონმდებლობის მოთხოვნებთან შესაბამისობის დაცვით და ევროკავშირის ქვეყნების გამოცდილების გათვალისწინებით.

2.2.5. დაგეგმილი საქმიანობისათვის საჭირო ბუნებრივი რესურსები

საწარმოში გამოსაყენებელი ბუნებრივი რესურსების სახეები და რაოდენობა მოცემულია ცხრილში 2.2.5.1.

ცხრილი 2.2.5.1.

წარმოებული პროდუქციის დასახელება	ბუნებრივი რესურსის დასახელება	რესურსის დანახარჯი წლის განმავლობაში
ცემენტი	მიწის ნაკვეთი, ჰა	0,02
	სასმელი წყალი, მ ³	297,0
	თაბაშირი, ტ	2112 ÷ 3168
	ღორდი, ტ	2640 ÷ 21120

2.2.6. საწარმოს მუშაობის რეჟიმი

საწარმოს ბიზნესგეგმის მიხედვით სულ დასაქმებული იქნება 40-50 ადამიანი.

საწარმო იმუშავებს შემდეგი რეჟიმით:

- წელიწადში 330 სამუშაო დღე;
- სამუშაო დღის ხანგრძლივობა- 20 სთ.

2.3. ალტერნატივების ანალიზი

საქართველოს გარემოსდაცვითი კანონმდებლობის შესაბამისად, გარემოზე ზემოქმედების შეფასების ანგარიში უნდა მოიცავდეს პროექტის განხორციელების ალტერნატიული ვარიანტების ანალიზს, ახალი ვარიანტების ფორმირების აღწერას. ამისთვის გამოიყენება გადაწყვეტილებათა მიღების თეორიისა და სისტემური ანალიზის ზოგადი სქემა, რაც გულისხმობს შემდეგი თანმიმდევრული ეტაპების განხორციელებას:

- პრობლემების განსაზღვრას;
- ვარიანტთა სიმრავლის განსაზღვრის მახასიათებლების ნიშნების გამოყოფას;
- შესაძლო საპროექტო გადაწყვეტილებათა სიმრავლის დადგენას;
- ოპტიმალური ვარიანტის შერჩვის კრიტერიუმების განსაზღვრას;
- პრაქტიკულად მიზანშეწონილი რამდენიმე მთავარი ვარიანტის შერჩევას;
- ვარიანტების შეფასებას დადგენილი კრიტერიუმების მიხედვით;
- ოპტიმალური ვარიანტის შერჩევასა და დასკვნების შემუშავებას.

საწარმოს მშენებლობის პროექტის მომზადების წინასაპროექტო სატადიაზე განხილული იყო შემდეგი ალტერნატიული ვარიანტები:

- არაქმედების ალტერნატივა.
- ცემენტის საწარმოს განთავსების ალტერნატივები;
- ტექნოლოგიური ალტერნატივები;
- მწარმოებლურობის შემცირება/გადიდების ალტერნატივები;

2.3.1. არაქმედების ალტერნატივა

არაქმედების ალტერნატივა გულისხმობს საწარმოს მოწყობაზე უარის თქმას და პროექტის განუხორციელებლობას.

საწარმოს მიერ წარმოებული ცემენტის პროდუქციის წარმოება და გამოყენება გათვალისწინებულია რეგიონში სამშენებლო სამუშაოების შესასრულებლად.

ცემენტის საწარმოს მშენებლობის და ექსპლუატაციის პროექტის განუხორციელებლობის შემთხვევაში ადგილი არ ექნება ბუნებრივ და სოციალურ გარემოზე იმ ნეგატიურ ზემოქმედებას, რაც მოსალოდნელია სამშენებლო სამუშაოების შესრულების დროს და საწარმოს ოპერირების პროცესში, მათ შორის: ატმოსფერულ ჰაერში ცემენტის მტვრის და ხმაურის გავრცელება, ნარჩენების წარმოქმნა და სხვა. მაგრამ პროექტის განუხორციელებლობის შემთხვევაში რეგიონში სამშენებლო სამუშაოების შესასრულებლად ცემენტის პროდუქციით მომარაგება უნდა მოხდეს სხვა ანალოგიური პროფილის საწარმოდან და ამ შემთხვევაში ცემენტის პროდუქციის გადაზიდვების მანძილისა და სატრანსპორტო ნაკადების გაზრდის გამო თავიდან ვერ იქნება აცილებული გარემოზე ატმოსფერულ ჰაერში წვის პროდუქტებისა და ხმაურის ემისიების ზემოქმედება, ამასთან იზრდება როგორც სატრანსპორტო შემთხვევების (ავარიების) რისკები, ასევე გადაზიდვების ხარჯები.

დაგეგმილი საქმიანობის გარემოზე ზემოქმედების შეფასებამ, მოსალოდნელ ნეგატიურ ზემოქმედებასთან ერთად გამოავლინა მნიშვნელოვანი დადებითი ასპექტები, რომელთა რეალიზაცია არ მოხდება პროექტის განუხორციელებლობის შემთხვევაში. პროექტის განხორციელების პოზიტიური შედეგებიდან აღსანიშნავია:

- დროებითი (მშენებლობის ფაზაზე) და მუდმივი სამუშაო ადგილების შექმნა, რაც მნიშვნელოვანი დადებითი ზემოქმედებაა ადგილობრივი მოსახლეობის დასაქმების და მათი სოციალურ-ეკონომიკური მდგომარეობის გაუმჯობესებისათვის;
- საწარმოს პროდუქციის რეალიზაცია მოხდება ადგილობრივ ბაზარზე, რაც მნიშვნელოვანია ქვეყანაში მიმდინარე სამშენებლო პროექტების ადგილობრივი წარმოების დამშენებლო მასალებით უზრუნველყოფისათვის.

- წვლილს შეიტანს რეგიონის და ქვეყნის ეკონომიკური პოტენციალის გაუმჯობესების საქმეში;
- პროექტით გათვალისწინებულია კლინკერისაგან ცემენტის წარმოების თანამედროვე ტექნოლოგიებით აღჭურვილი ინფრასტრუქტურის მოწყობა, რომლის ექსპლუატაცია არ იქნება დაკავშირებული გარემოზე მნიშვნელოვან ზემოქმედებასთან;
- საწარმოს ამოქმედება მნიშვნელოვან წვლილს შეიტანს რეგიონის და ქვეყნის ეკონომიკური პოტენციალის გაუმჯობესების საქმეში, რაც გამოიხატება ცენტრალური და ადგილობრივი საბიუჯეტო შემოსავლების ზრდაში.

ყოველივე აღნიშნულის გათვალისწინებით შეიძლება ითქვას, რომ არქმედების ალტერნატივა, ანუ საქმიანობის არ განხორციელება არ გამოიციხავს გრემოზე პირდაპირ უარყოფით გავლენას, ამავე დროს არ იქმნება სამუშაო ადგილები, არ ვითარდება ეკონომიკა, რაც უარყოფითად მოქმედებს სოციალურ გარემოზე. ამდენად, არქმედების ვარიანტი უარყოფით ქმედებათა ხასიათს ატარებს და შესაბამისად მიუღებელია.

2.3.2. საწარმოს განთავსების ალტერნატიული ვარიანტები

საწარმოს პროექტირების პროცესში განიხილებოდა მისი განთავსების რამდენიმე ალტერნატიული ვარიანტი, ისეთი კრიტერიუმების გათვალისწინებით, როგორცაა: საპროექტო ტერიტორიის ფუნქციონალური სტატუსი, მისასვლელი გზების, წყალმომარაგების, გაზომომარაგებისა და ელექტრომომარაგების სისტემების სიახლოვე, საპროექტო ტერიტორიის ბიომრავალფეროვნების მდგომარეობა და სხვა.

განიხილებოდა საპროექტო საწარმოს განთავსების შემდეგი ალტერნატიული ვარიანტები:

1. ქ. რუსთავის სამრეწველო ზონაში, მარის არხის III დასახლების მიმდებარე ტერიტორიაზე, სს "რკინაბეტონი"-ს მიმდებარედ, 1200.00 კვ.მ. ფართობის მქონე არასასოფლო-სამეურნეო დანიშნულების, ფიზიკური პირი გიორგი ვარსიმაშვილის (პირადი/N: 01014005951) საკუთრებაში არსებულ მიწის ნაკვეთი. მიწის ნაკვეთის საკადასტრო კოდი: N 02.07.02.024;

2. ქ. რუსთავის სამრეწველო ზონაში, "რუსთავცემენტის" სამხრეთით, მიმდებარე ტერიტორიაზე, 1500.00 კვ.მ. ფართობის მქონე არასასოფლო-სამეურნეო დანიშნულების, ფიზიკური პირი გიორგი სულხანიშვილის (პირადი/N: 22001021167) საკუთრებაში არსებულ მიწის ნაკვეთი. მიწის ნაკვეთის საკადასტრო კოდი: N 02.07.02.672.

3. ქ. რუსთავი, მთავარ არხში, "გარდაბანი-თბილისი"-ს სარკინიგზო მაგისტრალის 22-ე კმ -ის მიმდებარე ტერიტორიამიმდებარედ, 1805.00 კვ.მ. ფართობის მქონე არასასოფლო-სამეურნეო დანიშნულების, შ.პ.ს. „აკორდ ჯორჯია“-ს (ID ნომერი 405204728) საკუთრებაში არსებულ მიწის ნაკვეთი. მიწის ნაკვეთის საკადასტრო კოდი: N 02.07.02.080;

4. ქ. რუსთავის სამრეწველო ზონაში, დავით გარეჯის ქუჩის მიმდებარედ, 2020.00 კვ.მ. ფართობის მქონე არასასოფლო-სამეურნეო დანიშნულების, ფიზიკური პირი ილია ვარამაშვილის (პ/ნომერი 35001017981) საკუთრებაში არსებულ მიწის ნაკვეთზე. მიწის ნაკვეთის საკადასტრო კოდი: N 02.07.02.381.

აღნიშნული ალტერნატიული მიწის ნაკვეთების ადგილმდებარეობის აეროთანამგზავრული მონაცემები წარმოდგენილია ნახაზზე 3.2.1.

ნახაზი 3.2.1. ალტერნატიული მიწის ნაკვეთების ადგილმდებარეობის აეროთამგზავრული მონაცემები

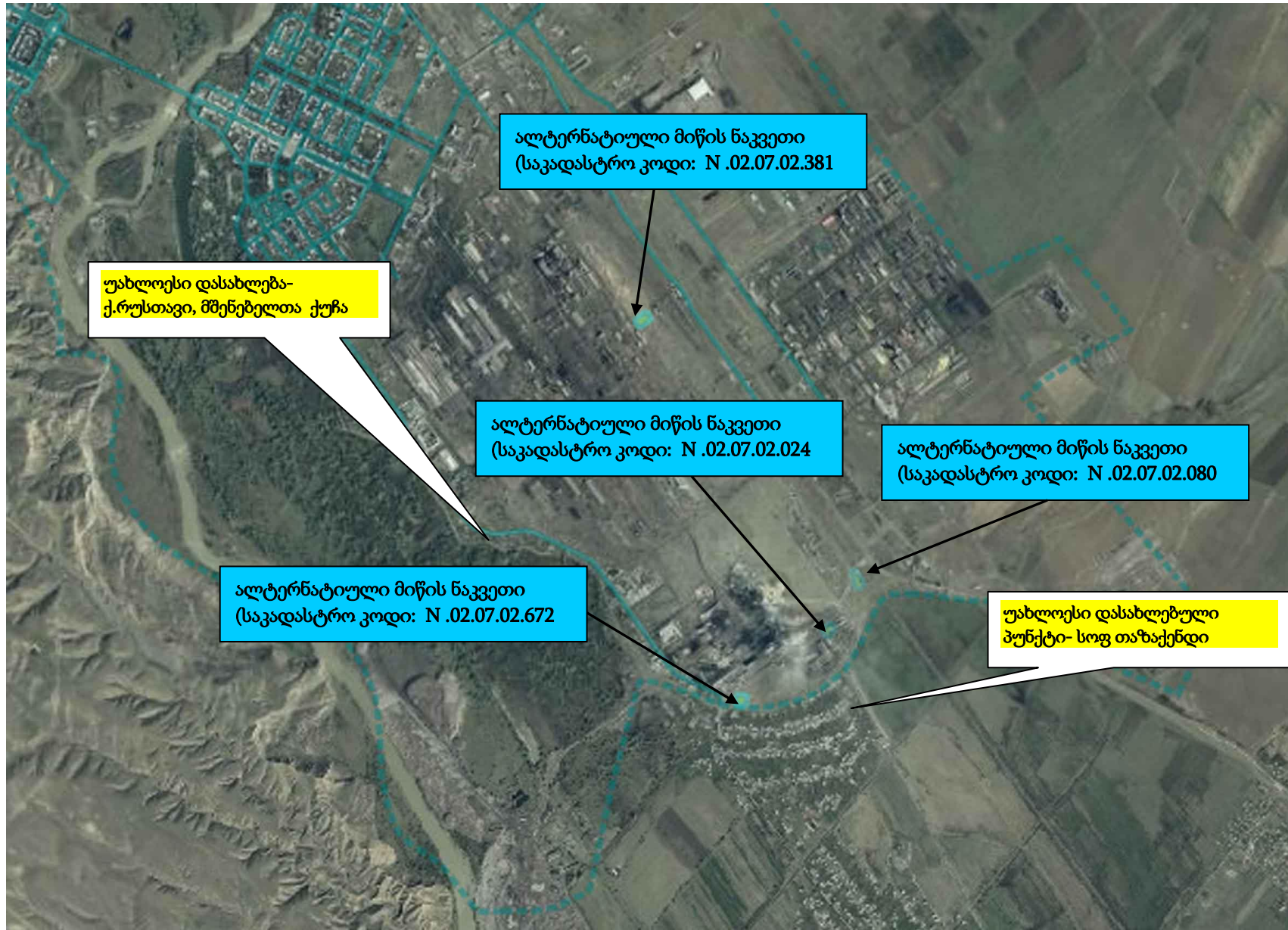

როგორც უკვე აღინიშნა, საწარმოს განთავსების ალტერნატიული ვარიანტები განიხილებოდა ისეთი კრიტერიუმების გათვალისწინებით, როგორცაა: საპროექტო ტერიტორიის ფუნქციონალური სტატუსი, მისასვლელი გზების, წყალმომარაგების, გაზომომარაგებისა და ელექტრომომარაგების სისტემების სიახლოვე, საპროექტო ტერიტორიის ბიომრავალფეროვნების მდგომარეობა და სხვა.

არსებული ვარიანტების გაანალიზების შედეგად საწარმოს მოწყობის ყველაზე ოპტიმალურ ტერიტორიად მიჩნეული იქნა ქ. რუსთავის სამრეწველო ზონაში, დავით გარეჯის ქუჩის მიმდებარედ, 2020.00 კვ.მ. ფართობის მქონე არასასოფლო-სამეურნეო დანიშნულების, ფიზიკური პირი ილია ვარამაშვილის (პ/ნომერი 35001017981) საკუთრებაში არსებულ მიწის ნაკვეთზე. მიწის ნაკვეთის საკადასტრო კოდი: N 02.07.02.381.

შერჩეული ტერიტორიის უპირატესობა მდგომარეობს შემდეგში:

- ტერიტორია მიეკუთვნება არასასოფლო-სამეურნეო კატეგორიას და წარმოადგენს ფიზიკური პირი ილია ვარამაშვილის (პ/ნომერი 35001017981) საკუთრებაში მყოფ მიწის ნაკვეთს, შესაბამისად პროექტის განხორციელების შემთხვევაში ფიზიკურ და ეკონომიკური განსახლების რისკები არ არსებობს;
- ტერიტორია გამოირჩევა მაღალი ტექნოგენური დატვირთვით (წარმოადგენს ქვის საწარმოს ტერიტორიას) და ახალი აუთვისებელი ტერიტორიების გამოყენება საჭიროებას არ წარმოადგენს;
- მიწის ნაკვეთი მდებარეობს სამრეწველო ზონაში, რაც მინიმუმამდე ამცირებს ბიოლოგიურ გარემოზე ზემოქმედების რისკებს (საპროექტო ტერიტორიაზე ხე მცენარეები წარმოდგენილი არ არის, საწარმოს მოწყობისათვის მცენარეული საფარის განადგურება საჭირო არ არის, საკვლევ რაიონში დაცული ტერიტორიები და ზედაპირული წყლის ობიექტები არ არის განთავსებული), რაც მინიმუმამდე ამცირებს ბიოლოგიურ გარემოზე ზემოქმედების რისკებს;
- საშიში გეოლოგიური პროცესების განვითარების რისკი ტერიტორიაზე არ ფიქსირდება;
- საპროექტო ტერიტორია უზრუნველყოფილია ელექტრომომარაგებისა და გაზომომარაგების გარე სისტემით, ასევე განვითარებულია საგზაო ინფრასტრუქტურა. შესაბამისად აღნიშნული კომუნიკაციების მოწყობისათვის დამატებითი ხარჯების გაღება საჭირო არ იქნება;
- საწარმოსათვის შერჩეული ტერიტორიის ტერიტორიის სამხრეთი საზღვრიდან უახლოესი საცხოვრებელი დასახლება - მშენებლის ქუჩა დაცლებულია არანაკლებ 1550 მ-ის მანძილზე და მიზანმიმართული გარემოსდაცვითი მენეჯმენტის პირობებში შესაძლებელია მოსახლეობის ჯანმრთელობაზე ნეგატიური ზემოქმედების რისკების მინიმუმამდე შემცირება.

ზემოთ ჩამოთვლილიდან გამომდინარე, შეიძლება ითქვას, რომ საწარმოს განთავსებისათვის შერჩეული ტერიტორია ოპტიმალურია და სწორი გარემოსდაცვითი მენეჯმენტის პირობებში, გარემოზე და ადამიანის ჯანმრთელობაზე მნიშვნელოვანი ნეგატიური ზემოქმედება ნაკლებადაა მოსალოდნელი.

2.3.3. ტექნოლოგიური ალტერნატივები

საწარმოს პროექტირების პროცესში განიხილებოდა როგორც ცემენტის წარმოების სრული ციკლი - კლინკერის წარმოება და კლინკერისაგან ცემენტის წარმოება, ასევე არასრული ციკლი- კლინკერისაგან ცემენტის წარმოება.

მიუხედავად იმისა, რომ საქართველოს ტერიტორიაზე კლინკერის წარმოებისათვის საჭირო ნედლეული საკმარისი რაოდენობითაა და შესაძლებელი იყო სრული ციკლის მქონე საწარმოს მოწყობა, მიღებული იქნა გადაწყვეტილება, რომ კლინკერის შემოტანა მოხდება საქართველოს საწარმოებისაგან და მოეწყობა ცემენტის წარმოება კლინკერის, თაბაშირისა და მინერალური დანამატების დაფქვით.

აღნიშნული გადაწყვეტილების მიღება განაპირობა, კლინკერის წარმოების პროცესის თანმდევმა, ისეთმა ეკოლოგიურმა რისკებმა, როგორცაა:

- ატმოსფერულ ჰაერში წვის პროდუქტების და მტვრის მნიშვნელოვანი გაფრქვევები;
- ხმაურის და ვიბრაციის გავრცელება;
- ნედლეულის ტრანსპორტირებასთან დაკავშირებული სატრანსპორტო ნაკადების გადატვირთვა და სხვა.

გარდა აღნიშნულისა განიხილებოდა საწარმოს ტექნოლოგიური დანადგარ-მოწყობილობის ალტერნატიული ვარიანტები, რომლის დროსაც განსაკუთრებული ყურადღება დაეთმო, საწარმოს ფუნქციონირების პროცესში წარმოქმნილი აირმტვერნარევის გაწმენდისათვის საჭირო ფილტრების შერჩევის საკითხს.

აღნიშნულის გათვალისწინებით, შერჩეული იქნა და როგორც ზემოთ უკვე აღინიშნა საწარმოში დამონტაჟდება ერთი 8 ტ/სთ წარმადობის ბურთულეებიანი წისქვილი, რომელიც წარმოადგენს ერთ-ერთ სტანდარტულ დანადგარს ცემენტის ნედლეულის დაფქვისათვის.

მართალია აღნიშნული დანადგარის ფუნქციონირების დროს გამოირჩევა ხმაურის მაღალი დონით, მაგრამ იმის გათვალისწინებით, რომ ის განთავსებული იქნება დახურულ შენობაში, რომელიც მნიშვნელოვნად ამცირებს ხმაურის დონეს, მის გადაჭრებას ადგილი არ ექნება უახლოეს რეცეპტორებზე.

საგულსხმოა ის ფაქტი, რომ მეწარმე ახდენს ახალი ცემენტის წარმოების ქარხნის მონტაჟს, რომლის ფუნქციონირების პერიოდში აუცილებელია გააჩნდეს მტვერდამჭერი სისტემა როგორც ცემენტის დაფქვის წისქვილზე, ასევე დაფქვილი ცემენტის მიმღებ სილოსებზე (იხ. წინამდებარე ანგარიშის პარაგრაფი 2.2.2.4. - საწარმოს აირმტვერნარევის გამწმენდი სისტემის დახასიათება).

ცემენტის საფქვავე წისქვილი, ტექნიკური დოკუმენტაციის მიხედვით, აღჭურვილია ეფექტური აირგამწმენდი სამსაფეხურიანი დანადგარებით. I საფეხური – მტვერდამჭერი საკანი 10%-იანი ეფექტურობით; II – საფეხური, ციკლონი 75 %-იანი ეფექტურობით და III საფეხური, სახელოებიანი ფილტრები 99.9 %-იანი ეფექტურობით. გამონაბოლქვი აირმტვერნარევის გაწმენდის შემდეგ დაჭერილი ცემენტის მტვერი დაუბრუნდება ცემენტის ელევატორს.

ამდენად, ცემენტის დაფქვის წისქვილისათვის შეირჩა სამსაფეხურიანი მტვერდამჭერი სისტემა, დამლექი კამერა, ციკლონი და სახელოებიანი ფილტრები, რომლებიც წარმოადგენენ ასეთი ტიპის საწარმოებისათვის თანამედროვე მტვერდამჭერ სისტემას, რომელიც პრაქტიკულად უზრუნველყოფს გამოყოფილი მტვრის გაფრქვევას ატმოსფეროში მინიმუმამდე დაყვანას. დღეისობით მსოფლიოში გამოყოფილი მტვრის დასაჭერად ყველაზე ეფექტურ მტვერდამჭერ სისტემად ითვლება სახელოებიანი ფილტრები, რომლის ეფექტურობა აღწევს 99.9 %-ს.

ყოველივე აქედან გამომდინარე საწარმოში დაგეგმილი მტვერდამჭერი სისტემა, მართალია წარმოადგენს ძვირადღირებულ სისტემას, მაგრამ გარემოსდაცვითი კუთხით ის მთლიანად

უზრუნველყოფს მტვრის ისეთ ეფექტურ დაჭერას, რომ მინიმუმადე იქნება დაყვანილი ზეგავლენა ატმოსფერულ ჰაერზე მტვრით დაბინძურების თვალსაზრისით.

ცემენტის სილოსებისათვის ასევე შეირჩა მაღალი ეფექტურობის სახელოებიანი ფილტრები, რომელთა ეფექტურობა ტოლი იქნება 99.9 %-ის. ის მასიმალურად უზრუნველყოფს სილოსებში ცემენტის მიღებისას გაფრქვეული მტვრის მაქიმალურ დაჭერას, ის მთლიანად უზრუნველყოფს მტვრის ისეთ ეფექტურ დაჭერას, რომ მინიმუმადე იქნება დაყვანილი ზეგავლენა ატმოსფერულ ჰაერზე მტვრით დაბინძურების თვალსაზრისით.

აღნიშნული მტვერდამჭერი სისტემა საწარმოს ფუნქციონირების პერიოდში სრულიად დააკმაყოფილებს მტვერდამჭერი სისტემის მოთხოვნებს. აქედან გამომდინარე მეწარმის მიერ არ მომხდარა მტვერდამჭერი სისტემის შეცვლის სხვა ალტერნატივების განხილვა.

ყოველივე აქედან გამომდინარე მტვერდამჭერი სისტემის სხვა ალტერნატივების განხილვის საკითხი არ დამდგარა, რადგან პრაქტიკულად არ არსებობს უფრო მაღალი ეფექტურობის მტვერდამჭერი სისტემები.

ზემოაღნიშნულიდან გამომდინარე, შერჩეული ტექნოლოგიები ცემენტის საწარმოსათვის (კლინკერის, თაბაშირისა და მინერალური დანამატების დაფქვით) სრულად აკმაყოფილებს თანამედროვე მოთხოვნებს, ამიტომ ასევე საწარმოს პარამეტრებიდან გამომდინარე, სხვა ალტერნატიული დანადგარის განხილვა არ მომხდარა.

ამასთანავე, საქმიანობის განხორციელების პროცესში უარყოფითი ზემოქმედების შემცირების მნიშვნელოვანი წინაპირობაა დაგეგმილი საქმიანობის სწორი მართვა მკაცრი მეთვალყურეობის (გარემოსდაცვითი მონიტორინგის) პირობებში და მონიტორინგის შედეგების მიხედვით, ამიტომ საწარმოს მიერ დაგეგმილია ატმოსფერული ჰაერის ხარისხის უწყვეტი ავტომატური მონიტორინგის დანერგვა და განხორციელება, მონიტორინგის შედეგების ონლაინ რეჟიმში ხელმისაწვდომობის უზრუნველყოფა.

ატმოსფერული ჰაერის ხარისხის უწყვეტი მონიტორინგის სისტემის დანიშნულებაა:

- ატმოსფერულ ჰაერში მავნე ნივთიერებათა გაფრქვევის ძირითადი წყაროს (გ-1)-აირჰაერმტვერნარევის გამწმენდი სისტემის მილში აირჰაერმტვერნარევის პარამეტრების (სიჩქარე (მ/წმ), მოცულობა (მ³/წმ), ტემპერატურა (t⁰C) და ატმოსფერულ ჰაერში გაფრქვეულ აეროზოლური ნაწილაკების (მტვერი) მაქსიმალური რაოდენობის (გ/წმ) უწყვეტი ავტომატური გაზომვები;
- მიღებული შედეგების შეკრება, რეგისტრაცია, დამუშავება, ვიზუალიზაცია და შენახვა;
- დაგროვილი ინფორმაციის მოთხოვნის შესაბამისად გადაცემა უკაბელო (ტელეფონი, GSM-არხები, LAN და ინტერნეტი) და საკაბელო კავშირის საშუალებებით.

უწყვეტი მონიტორინგის სისტემის სტრუქტურა წარმოდგენილია წინამდებარე ანგარიშის პარაგრაფი 9-ში.

ზემოაღნიშნულის გათვალისწინებით, საწარმოს სხვა ალტერნატიული ტექნოლოგიების ვარიანტები არ განხილულა.

2.3.4. მწარმოებლურობის, დატვირთვის შემცირება/გადიდების ალტერნატივები

საწარმოს წარმადობისა და დატვირთვის შეფასების მიზნით საწარმოს მიერ განხორციელებულია სპეციალური გამოკვლევები, რისი გათვალისწინებით დადგინდა საწარმოს მუშაობის რეჟიმი და მწარმოებლურობა:

- საწარმოს საპროექტო წარმადობა შეადგენს 8,0 ტ/სთ;
- დღე-ღამეში 20 სამუშაო საათი, წელიწადში 330*20=6600 სთ/წელ;
- ცემენტის წლიური მწარმოებლურობა იქნება 6600 სთ/წელ. * 8,0 ტ/სთ= 52 800 ტ/წელ.

ამდენად, საპროექტო წარმადობად მიღებული იქნა 8,0 ტ/სთ. შერჩეული წარმადობა და ცემენტის წარმოების პროგრამა წელიწადში 52 800 ტ-ის ოდენობით სრულად შეესაბამება ჩატარებული კვლევის შედეგებს. ამიტომ, არსებულ პირობებში საწარმოს წარმადობის ცვლილება, მისი შემცირების ან ზრდის თვალსაზრისით მოსალოდნელი არ არის.

3. ზოგადი ინფორმაცია გარემოზე შესაძლო ზემოქმედების და მისი სახეების შესახებ, რომლებიც შესწავლილი იქნება გზშ-ის პროცესში

წინამდებარე თავში წარმოდგენილია სკოპინგის დროს შერჩეული მიდგომები და თუ რა სახით მოხდება გარემოსდაცვითი და სოციალური ასპექტებისგათვალისწინებასპეციალური კვლევებისას. გარემოსდაცვითი და სოციალურიშეფასებისადმი ეროვნული და საერთაშორისო მოთხოვნების შესაბამისად სკოპინგის ანგარიში მოიცავს ისეთი საკითხების განხილვას, როგორცაა:

- გარემოსდაცვითი, სოციალური, შრომის, ჯანდაცვის, უსაფრთხოების რისკები დაზემოქმედება;
- რისკები და ზემოქმედება, წარმოქმნილი პროექტის განხორციელების ძირითად ეტაპებზე - საწარმოს მოწყობის პროცესი, ექსპლუატაცია.

საწარმოს საქმიანობისგარემოზე შესაძლო ზემოქმედების სახეებია:

- ზემოქმედება ატმოსფერული ჰაერის ხარისხზე;
- ხმაურის გავრცელებასთან დაკავშირებული ზემოქმედება;
- ზემოქმედება გეოლოგიურ გარემოზე - გეოლოგიური გარემოს სტაბილურობის დარღვევა, ზემოქმედება ნიადაგებზე, საშიში გეოდინამიკური პროცესების გააქტიურების რისკები;
- ზემოქმედება ზედაპირულ წყლებზე;
- ზემოქმედება მიწისქვეშა/გრუნტის წყლებზე;
- ვიზუალურ-ლანდშაფტური ზემოქმედება;
- ზემოქმედება ბიოლოგიურ გარემოზე (ფლორა, ფაუნა, დაცული ტერიტორიები);
- ნარჩენების წარმოქმნით და გავრცელებით მოსალოდნელი ზემოქმედება;
- ზემოქმედება კულტურულ და არქეოლოგიურ ძეგლებზე;
- ზემოქმედება სოციალურ-ეკონომიკურ გარემოზე:
 - შესაძლო დემოგრაფიული ცვლილებები;
 - ზემოქმედება მიწის საკუთრებასა და გამოყენებაზე;
 - დასაქმება და მასთან დაკავშირებული ზემოქმედებები;
 - ზემოქმედება სატრანსპორტო ნაკადებზე.
- ზემოქმედება ადამიანის ჯანმრთელობაზე და უსაფრთხოებასთან დაკავშირებული რისკები;
- კუმულაციური ზემოქმედება.

გარემოს ფონური მდგომარეობის შესწავლის(არსებული ინფორმაციის მოძიება და ანალიზი) და გარემოსდაცვითი აუდიტის მონაცემების წინასწარი ანალიზის შედეგების გათვალისწინებით ქვემოთ შეჯამებულია ზემოქმედების ძირითადი მახასიათებლები, რომლებიც იდენტიფიცირებულია, თითოეული გარემოსდაცვითი და სოციალური საკითხების განხილვისას.

3.1. ზემოქმედება ატმოსფერული ჰაერის ხარისხზე

3.1.1. მშენებლობის ეტაპი

საწარმოს მშენებლობის სამუშაოები თავის მხრივ შეიძლება ორ ეტაპად დაიყოს:

1. საწარმოს ტერიტორიების გასუფთავება-მოწესრიგება და უშუალოდ საწარმოს შემადგენელი ინფრასტრუქტურული ობიექტებისათვის დაგეგმილი შენობა-ნაგებობების მშენებლობისა და სამონტაჟო სამუშაოები;
2. დანადგარ-მოწყობილობის სამონტაჟო სამუშაოები.

საწარმოს მშენებლობა გათვალისწინებულია ყოფილი ქვის საწარმოს ბაზაზე და შესაბამისად გამოყენებული იქნება უკვე არსებული რიგი ინფრასტრუქტურული ობიექტები.

საწარმოსთან მისასვლელი გზის საფარის მდგომარეობა დამაკმაყოფილებელია და მნიშვნელოვან სარეაბილიტაციო სამუშაოებს არ საჭიროებს.

ბიზნესგეგმის მიხედვით, ახალი საწარმოს შემადგენელი ინფრასტრუქტურული ობიექტებისათვის დაგეგმილი შენობა-ნაგებობების მშენებლობისა და სამონტაჟო სამუშაოების დამთავრება გათვალისწინებულია 4 თვის ვადაში, ხოლო დანადგარ-მოწყობილობის სამონტაჟო და გამშვებ-გამმართავი სამუშაოები 1 თვის ვადაში, სადაც ასევე შედის საწარმოს საცდელი გამშვების ვადა. ამ ვადაში მოხდება საწარმოს მუშაობის დარეგულირება, დანადგარ-მოწყობილობის მახასიათებლების დადგენა, ხარვეზების გამოსწორება, მომსახურე პერსონალის მომზადება და სხვა.

საწარმოს და მისი დამხმარე ინფრასტრუქტურის მშენებლობის და დანადგარ-მოწყობილობის სამონტაჟო სამუშაოების პერიოდის (5 თვე) განმავლობაში ჩასატარებელი სამუშაოების მასშტაბების და სპეციფიკის გათვალისწინებით ამ სამუშაოებში მძიმე ტექნიკის ატმოსფერულ ჰაერში მავნე ნივთიერებების ემისიების სხვა მნიშვნელოვანი წყაროების ინტენსიური გამოყენება არ მოხდება. ამრიგად, ჩასატარებელი სამუშაოების მასშტაბების და სპეციფიკის გათვალისწინებით, ატმოსფერული ჰაერის ხარისხზე ნეგატიური ზემოქმედება იქნება მოკლევადიანი, ხოლო ზემოქმედების მნიშვნელოვნება "დაბალი".

3.1.2. ექსპლუატაციის ეტაპი

3.1.2.1. მავნე ნივთიერებათა გაფრქვევის წყაროებიდან ემისიების გაანგარიშება

"ატმოსფერული ჰაერის დაბინძურების სტაციონარული წყაროების ინვენტარიზაციის ტექნიკური რეგლამენტის დამტკიცების თაობაზე" საქართველოს მთავრობის 2014 წლის 6 იანვრის №42 დადგენილების მე-5 მუხლის მე-3 პუნქტის თანახმად, საწარმოში ინვენტარიზაციის ჩატარებისას გაფრქვევების ფაქტობრივი რაოდენობა შესაძლებელია დადგინდეს ორი გზით:

- უშუალოდ ინსტრუმენტული გაზომვების მეშვეობით;
- საანგარიშო მეთოდების გამოყენებით.

გაფრქვევების ფაქტობრივი რაოდენობის განსაზღვრის ინსტრუმენტული მეთოდის საფუძველია საწარმოდან ატმოსფერულ ჰაერში გაფრქვევების ფაქტობრივი რაოდენობის დადგენა სპეციალური გამზომ-საკონტროლო აპარატურის გამოყენებით, ხოლო გაფრქვევების ფაქტობრივი რაოდენობის განსაზღვრის საანგარიშო მეთოდის საფუძველია საწარმოდან ტექნოლოგიური პროცესების მიხედვით ატმოსფერულ ჰაერში გაფრქვევების ფაქტობრივი რაოდენობის დადგენა საანგარიშო მეთოდის გამოყენებით.

საწარმოს ემისიების გაანგარიშება შესრულებულია საწარმოს მაქსიმალური დატვირთვის პირობებისათვის საანგარიშო მეთოდის გამოყენებით, რომელიც ითვალისწინებს გაფრქვევის რაოდენობის დადგენას ხვედრითი გაფრქვევის კოეფიციენტების მიხედვით მოქმედ ნორმატიულ და საცნობარო დოკუმენტაციაზე დაყრდნობით.

ობიექტის ოპერირების სტადიაზე ატმოსფერულ ჰაერში მავნე ნივთიერებათა გამოყოფის

ძირითად სტაციონარულ წყაროებს წარმოადგენენ შემდეგი ტექნოლოგიური უბნები:

- საწყისი ნედლეულის საწყობი;
- ცემენტის დაფქვის უბანი;
- საწყისი ნედლეულის მიწოდების (ტრანსპორტირების) უბანი;
- მზა პროდუქციის სილოსები;
- ცემენტის სპეციალურ ავტომანქანებში ჩატვირთვის უბანი.

საწარმოში აღრიცხული მავნე ნივთიერებათა გამოყოფისა და გაფრქვევის წყაროების შესახებ მონაცემები წარმოდგენილია ქვემოთ ცხრილში 3.1.2.1.1, ხოლო მათი მოკლე აღწერილობა წარმოდგენილია წინამდებარე ანგარიშის პარაგრაფში 2.2.2 (ტექნოლოგიური პროცესის აღწერა). საწარმოს ძირითადი საწარმოო ერთეულები იხ. გენგეგმაზე, წინამდებარე ანგარიშში ნახაზი 2.1.5.

ცხრილი 3.1.2.1.1. ცემენტის საწარმოში აღრიცხული მავნე ნივთიერებათა გამოყოფისა და გაფრქვევის წყაროების შესახებ მონაცემები

წარმოების, საამქროს, უბნის დასახელება	გამოყოფის წყაროს დასახელება (საინვენტარიზაციო ნომერი)	გაფრქვევის წყაროს დასახელება (საინვენტარიზაციო ნომერი)
1	2	3
საწარმოო მოედანი	ცემენტის დაფქვის წისქვილი (№1)	მილი (გ-1)
საწარმოო მოედანი	კლინკერისა და დანამატების დასაწყობება (№500) კლინკერისა და დანამატების შენახვა (№501)	არაორგანიზებული (გ-2)
საწარმოო მოედანი	კლინკერისა და დანამატების ბუნკერში ჩაყრა(№502)	არაორგანიზებული (გ-3)
საწარმოო მოედანი	კაზმის ლენტის ტრანსპორტირებით გადაადგილება(№503)	არაორგანიზებული (გ-4)
საწარმოო მოედანი	სილოსებში ცემენტის ჩაყრა(№2)	მილი (გ-5)
საწარმოო მოედანი	სილოსებში ცემენტის ჩაყრა(№3)	მილი (გ-6)
საწარმოო მოედანი	სილოსებიდან ავტოცემენტმზიდში ცემენტის ჩაყრა(№4)	მილი (გ-7)

შენიშვნა: * - ცემენტის სილოსებში ცემენტის ჩაყრა მიმდინარეობს მონაცვლეობით.

საწარმოს საქმიანობის შედეგად ატმოსფერულ ჰაერში გაფრქვეულ ნივთიერებათა მახასიათებლების შესახებ მონაცემები წარმოდგენილია ცხრილში 3.1.2.1.2.

ცხრილი 3.1.2.1.2. ატმოსფერულ ჰაერში გაფრქვეულ მავნე ნივთიერებათა სახეობები და მათი ძირითადი მახასიათებელი სიდიდეები

№	მავნე ნივთიერებათა დასახელება (ფორმულა)	კოდი	ზღვრულად დასაშვები კონცენტრაცია (ზღვ), მგ/მ ³		საშიშროების კლასი
			მაქსიმალური ერთჯერადი	საშუალო სადღეღამისო	
0	1		2	3	4
1	არაორგანული მტვერი	2909	0.5	0.15	3
2.	ცემენტის მტვერი	2908	0.3	0.1	3

მავნე ნივთიერებათა გაბნევის წინასწარი გაანგარიშება შესრულებულია საქართველოს მთავრობის 2013 წლის 31 დეკემბრის №408 დადგენილებით დამტკიცებული "ატმოსფერულ ჰაერში მავნე ნივთიერებათა ზღვრულად დასაშვები გაფრქვევის ნორმების გაანგარიშების ტექნიკური რეგლამენტი"-ს შესაბამისად.

გამომდინარე აღნიშნულიდან, საკვლევი ტერიტორიის ატმოსფერული ჰაერის ფონური დაბინძურების შეფასებისათვის, საჭიროა გამოყენებულ იქნას საქართველოს მთავრობის 2013 წლის 31 დეკემბრის №408 დადგენილების (ატმოსფერულ ჰაერში მავნე ნივთიერებათა ზღვრულად დასაშვები გაფრქვევის ნორმების გაანგარიშების ტექნიკური რეგლამენტის დამტკიცების თაობაზე) მე-5 მუხლის მე-8 პუნქტით გათვალისწინებული რეკომენდაციები.

რადგან უახლოესი დასახლებული პუნქტი დაცილებულია საპრექტო ტერიტორიის საზღვრიდან დაახლოებით 1550 მეტრით, ამიტომ გაანგარიშებული ემისიების შესაბამისად, ჰაერის ხარისხის მოდელირება შესრულდება ობიექტის წყაროებიდან შესაბამის ნორმირებული ზონის საკონტროლო წერტილების მიმართ.

საკვლევი ტერიტორიის ფონური დაბინძურების შესახებ მონაცემების რეპრეზენტატიულობის მიზნით ატმოსფერულ ჰაერში მავნე ნივთიერებების ფონური შემცველობის განსაზღვრის მიზნით გამოყენებული იქნა "ატმოსფერულ ჰაერში მავნე ნივთიერებათა ზღვრულად დასაშვები ან/და დროებით შეთანხმებული გაფრქვევის ნორმების გაანგარიშების მეთოდის შესახებ" დებულებით განსაზღვრული ფონური კონცენტრაციის საორიენტაციო მნიშვნელობები, რომლებიც დამოკიდებულია დასახლებული პუნქტის მოსახლეობის რიცხოვნობაზე. მოსახლეობის რაოდენობის გათვალისწინებით მავნე ნივთიერებების კონცენტრაციები მოცემულია ცხრილში 3.1.2.1.3.

ცხრილი 3.1.2.1.3. დამაბინძურებლების სარეკომენდაციო ფონური მნიშვნელობები მოსახლეობის რაოდენობიდან გამომდინარე

მოსახლეობის რაოდენობა, ათ. კაცი	ფონური კონცენტრაციის მნიშვნელობა, მგ/მ ³			
	აზოტის დიოქსიდი	გოგირდის დიოქსიდი	ნახშირჟანგი	მტვერი
250-125	0,03	0,05	1,5	0,2
125-50	0,015	0,05	0,8	0,15
50-10	0,008	0,02	0,4	0,1
<10	0	0	0	0

რადგან რუსთავის მოსახლეობა აღემატება 125 ათასს, ამიტომ ფონურ მაჩვენებლად აღებული იქნა და გაბნევის ანგარიში ჩატარდა აგრეთვე 125 - 250 ათ. მოსახლეობისთვის დადგენილი მავნე ნივთიერებათა ფონური კონცენტრაციების გათვალისწინებით.

ემისიების გარემოში გავრცელების შემზღუდავი საშუალებების გამოყენების გარეშე, აღნიშნული დამაბინძურებელი წყაროების ერთობლივი მოქმედებით, ატმოსფერული ჰაერის მდგომარეობის ცვლილება, მისი მიწისპირა შემადგენლობის ხარისხობრივი და რაოდენობრივი მახასიათებლების საპროგნოზო მაჩვენებლები ვერ უზრუნველყოფენ ატმოსფერული ჰაერის დაცვის, ადამიანის ჯანმრთელობისათვის უვნებელი და გარემოს სხვა კომპონენტებისათვის დასაშვები მოთხოვნების შესრულებას.

კერძოდ, ემისიების გარემოში გავრცელების შემზღუდავი საშუალებების გამოყენების გარეშე, დაგეგმილი საქმიანობის განხორციელება-დადგენილი ტექნოლოგიური რეგლამენტისა და ტექნოლოგიური დანადგარების ექსპლუატაციის პირობებში, როგორც საწარმოო მოედნის ფარგლებში, ასევე მის გარეთაც წარმოშობს მიწისპირა ატმოსფერულ ჰაერში მავნე

ნივთიერებათა საპროგნოზო კონცენტრაციებს, რომლებიც აჭარბებენ ზღვ-ს დასაშვებ ნორმებს.

აქვე უნდა აღინიშნოს, რომ ტექნოლოგიურ ციკლში ჩართული მავნე ნივთიერებათა დამჭერი საშუალებების გავლის შემდეგ, ემისიების მახასიათებლები არ აჭარბებენ ზღვ-ს დადგენილ ნორმებს, რაც დასტურდება მავნე ნივთიერებათა გაბნევის წინასწარი გაანგარიშების შედეგებით.

3.1.1. ზემოქმედების შეფასება

- საწარმოს მშენებლობისა და ოპერირების ფაზებზე მისი მიმდებარე ტერიტორიების ატმოსფერული ჰაერის ხარისხი საცხოვრებელი განაშენიანების საზღვარზე არ გადააჭარბებს კანონმდებლობით დადგენილ ნორმებს

ცხრილი 3.1.1.1. ემისიების შედეგად ატმოსფერული ჰაერის ხარისხზე ზემოქმედების შეჯამება

ზემოქმედებისა და ზემოქმედების წყაროების აღწერა	ზემოქმედების რეცეპტორები	ნარჩენი ზემოქმედების შეფასება					
		ხასიათი	მოხდენის ალბათობა	ზემოქმედების არეალი	ხანგრძლივობა	შექცევადობა	ნარჩენი ზემოქმედება
მშენებლობის ფაზა:							
<p>წვის პროდუქტების, შედეგების აეროზოლებისა და სხვა მავნე ნივთიერებათა ემისია ატმოსფერულ ჰაერში</p> <p>– წვის პროდუქტების წყარო -სამშენებლო და სპეც. ტექნიკა, ტრანსპორტირება და სხვა;</p> <p>– სხვა მავნე ნივთიერებათა წყარო -უბანზე არსებული ქიმიური ნივთიერებების (საწვავ-საპოხი მასალა, საღებავები და სხვ.) აირადი ემისიები.</p>	მშენებლობაზე დასაქმებული პერსონალი, ბიოლოგიური გარემო	პირდაპირი, უარყოფითი	დაბალი რისკი	სამშენებლო მოედნების მიმდებარე ტერიტორიები	ხანგრძლივობა შემოიფარგლება მშენებლობის ფაზით	შექცევადი	ძალიან დაბალი ან ზემოქმედება მოსალოდნელი არ არის
<p>მტვრისგაფრელება</p> <p>– წყარო - ტრანსპორტირება, ნაყარი სამშენებლო მასალების შენახვა-გამოყენება, ტექნიკისა და სატრანსპორტო საშუალებების გადაადგილება და სხვ.</p>		პირდაპირი, უარყოფითი	საშუალო რისკი	სამშენებლო მოედნების მიმდებარე ტერიტორიები	ხანგრძლივობა შემოიფარგლება მშენებლობის ფაზით	შექცევადი	დაბალი, შემარბილებელი ღონისძიებების გათვალისწინებით - ძალიან დაბალი
ოპერირების ფაზა:							
<p>წვის პროდუქტების და სხვა მავნე ნივთიერებათა ემისია ატმოსფერულ ჰაერში</p> <p>– წვის პროდუქტების წყარო - ტრანსპორტირება და სხვა.</p>	მოსახლეობა, მომსახურე პერსონალი, ბიოლოგიური გარემო	პირდაპირი, უარყოფითი	საშუალო რისკი	საწარმოს და ნედლეულის ტრანსპორტირებისათვის გამოყენებული გზები, მიმდებარე ტერიტორიები	მუდმივად	შექცევადი	დაბალი, შემარბილებელი ღონისძიებების გათვალისწინებით - ძალიან დაბალი

<p>მტვრის გავრცელება —წყარო - ტექნოლოგიური დანადგარები, ტრანსპორტირება, ტექნიკისა და სატრანსპორტო საშუალებების გადაადგილება და სხვ.</p>		<p>პირდაპირი, უარყოფითი</p>	<p>საშუალო რისკი</p>	<p>საწარმოს მიმდებარე ტერიტორია</p>	<p>მუდმივად</p>	<p>შექცევადი</p>	<p>შემარბილებელი ღონისძიებების გათვალისწინებით დაბალი</p>
--	--	--	-----------------------------------	--	-----------------	------------------	---

3.2. ხმაურის გავრცელებასთან დაკავშირებული ზემოქმედება

მოსალოდნელი ზემოქმედების განსაზღვრისათვის ხმაურის გავრცელების გაანგარიშებები ხორციელდება შემდეგი თანმიმდევრობით:

- განისაზღვრება ხმაურის წყაროები და მათი მახასიათებლები;
- შეირჩევა საანგარიშო წერტილები დასაცავი ტერიტორიის საზღვარზე;
- განისაზღვრება ხმაურის გავრცელების მიმართულება ხმაურის წყაროებიდან საანგარიშო წერტილებამდე და სრულდება გარემოს ელემენტების აკუსტიკური გაანგარიშებები, რომლებიც გავლენას ახდენს ხმაურის გავრცელებაზე (ზუნბერივი ეკრანები, მწვანე ნარგავი და ა.შ.);
- განისაზღვრება ხმაურის მოსალოდნელი დონე საანგარიშო წერტილებში და ხდება მისი შედარება ხმაურის დასაშვებ დონესთან;
- საჭიროების შემთხვევაში, განისაზღვრება ხმაურის დონის საჭირო შემცირების ღონისძიებები.

საამშენებლო ნორმებისა და წესების (СНиП) II-12-77 „ხმაურისაგან დაცვა“ მიხედვით ხმაურის წარმოქმნის უბანზე ხმაურის წყაროების დონეების შეჯამება ხდება ფორმულით:

$$L = 10 \lg \sum_{i=1}^n 10^{0,1L_{pi}} \quad (3.2.1)$$

სადაც:

L_{pi} – არის i -ური ხმაურის წყაროს სიმძლავრე.

საანგარიშო წერტილში ბგერითი წნევის ოქტავური დონეების L -ს (დბა) განსაზღვრა ხდება საამშენებლო ნორმებისა და წესების (СНиП) II-12-77 „ხმაურისაგან დაცვა“ მიხედვით. საანგარიშოდ გამოიყენება ფორმულა:

$$L = L_p - 15 \lg r + 10 \lg \Phi - \frac{\beta_a r}{1000} - 10 \lg \Omega \quad (3.2.2)$$

სადაც:

L_p – ხმაურის წყაროს სიმძლავრის ოქტავური დონე;

Φ – ხმაურის წყაროს მიმართულების ფაქტორი, უგანზომილებო, განისაზღვრება ცდის საშუალებით და იცვლება 1-დან 8-მდე ბგერის გამოსხივების სივრცით კუთხესთან დამოკიდებულებით);

r – მანძილი ხმაურის წყაროდან საანგარიშო წერტილამდე;

Ω – ბგერის გამოსხივების სივრცითი კუთხე, რომელიც მიიღება: $\Omega = 4\pi$ -სივრცეში განთავსებისას; $\Omega = 2\pi$ - ტერიტორიის ზედაპირზე განთავსებისას; $\Omega = \pi$ - ორ წიბოიან კუთხეში; $\Omega = \pi/2$ – სამ წიბოიან კუთხეში;

β_a – ატმოსფეროში ბგერის მიღვეადობა (დბ/კმ) ცხრილური მახასიათებელი.

ოქტავური ზოლების საშუალო გეომეტრიული სიხშირეები, Hჰც.	63	125	250	500	1000	2000	4000	8000
β_a დბ/კმ	0	0.3	1.1	2.8	5.2	9.6	25	83

გათვლების შესასრულებლად გაკეთებულია შემდეგი დაშვებები:

1) თუ ერთ უბანზე განლაგებულ რამდენიმე ხმაურის წყაროს შორის მანძილი გაცილებით ნაკლებია საანგარიშო წერტილამდე მანძილისა, წყაროები გაერთიანებულია ერთ ჯგუფში. მათი ჯამური ხმაურის დონე დათვლილია ზემოთ მოცემული ფორმულით;

2) ერთ ჯგუფში გაერთიანებული წყაროების ხმაურის ჯამური დონის გავრცელების შესაფასებლად საანგარიშო წერტილამდე მანძილად აღებულია მათი გეომეტრიული

ცენტრიდან დაშორება;

3) სიმარტივისთვის გათვლები შესრულებულია ბგერის ექვივალენტური დონეებისთვის (დბა) და ატმოსფეროში ბგერის ჩაქრობის კოეფიციენტად აღებულია მისი ოქტავური მაჩვენებლების გასაშუალოებული სიდიდე: $\beta_{\text{საშ}}=15,9$ დბ/კმ;

ცემენტი საწარმოს და მისი დამხმარე ინფრასტრუქტურის მშენებლობა-მოწყობის ეტაპი დაახლოებით 5 თვის მანძილზე გაგრძელდება. ამ პერიოდის განმავლობაში ჩასატარებელი სამუშაოების მცირე მასშტაბების და სპეციფიკის გათვალისწინებით სამშენებლო სამუშაოებში მძიმე ტექნიკის და ხმაურის ემისიების სხვა მნიშვნელოვანი წყაროების ინტენსიური გამოყენება არ მოხდება. ამასთან, საწარმოს მოწყობისათვის საჭირო სამუშაოები იწარმოებს მხოლოდ დღის საათებში.

აღნიშნულიდან გამომდინარე, ცემენტის საწარმოს და მისი დამხმარე ინფრასტრუქტურის მშენებლობა-მოწყობის დროს ობიექტის მშენებლობის დროს მოსახლეობაზე ხმაურის გავრცელებით გამოწვეული ზემოქმედების მნიშვნელოვნება, შემარბილებელი ღონისძიებების გათვალისწინებით, შეიძლება შეფასდეს როგორც „დაბალი“.

ექსპლუატაციის ეტაპზე საკვლევ ტერიტორიაზე წარმოდგენილი იქნება განსხვავებული ტიპის ხმაურის წყაროები და შესაბამისად იცვლება ხმაურის დონე გენერაციის ადგილზე.

საწარმოს ექსპლუატაციის პერიოდში ხმაურის გავრცელების ძირითად წყაროებს წარმოადგენს საწარმოს ტერიტორიაზე საავტომობილო ტრანსპორტის მოძრაობა და ტექნოლოგიური პროცესების შესრულება.

ექსპლუატაციის ეტაპზე ხმაურის ძირითად წყაროებად ჩაითვალა სატრანსპორტო ოპერაციებისთვის გამოყენებული და ტექნოლოგიური პროცესების შესრულებაში მონაწილე შემდეგი ტექნიკური საშუალებები:

- 1 ერთეული თვითმცლელი ავტომანქანა (ხმაურის დონე შეადგენს 88 დბა-ს);
- 1 ერთეული ჩამტვირთველი (90 დბა);
- ცემენტის საწარმოს შემდეგი აგრეგატები:
 - ლენტური ტრანსპორტიორი (84 დბა);
 - წისქვილი (95 დბა);
 - ვენტილიატორი (100 დბა);
 - კომპრესორი (100 დბა) და სხვა მოწყობილობები.

საპასპორტო და საცნობარო მონაცემებით, ცალკეული დანადგარების ხმაურის მაქსიმალური დონე არ აღემატება 100 დბა-ს. ამის გათვალისწინებით, საამშენებლო ნორმებისა და წესების (СНиП) II-12-77 „ხმაურისაგან დაცვა“ მიხედვით, ყველა ამ დანადგარის ერთდროული მუშაობისას საწარმოო ტერიტორიაზე ხმაურის ჯამური დონე შეადგენს:

$$101\text{lg} \sum_{i=1}^n 10^{0,1L_{pi}} = L_{p0} + 101\text{lg} n = 100\text{დბა} + \text{lg}15 = 100 + 1,18 \approx 101,18 \text{ დბა.}$$

საწარმოო ტერიტორიაზე ტექნოლოგიური დანადგარების განთავსების სქემის მიხედვით, ხმაურწარმომქმნელი წყაროების გეომეტრიული ცენტრიდან უახლოესი საცხოვრებელი ზონა დაცილებულია დაახლოებით 1600 მ-ით.

საანგარიშო წერტილებში ხმაურის დონეები იქნება:

$$L = L_p - 15\text{lg} r + 101\text{lg} \Phi - \frac{\beta_a r}{1000} - 101\text{lg} \Omega = 101,18 - 15 \cdot \text{lg} 1600 + 10 \cdot \text{lg} 2 - 15,9 \cdot 1600 / 1000 - 10 \cdot \text{lg} 2 \pi =$$

$$101,18 - 48,06 + 3,0 - 25,44 - 7,98 = 22,7 \text{ დბა}$$

განგარიშების შედეგები წარმოდგენილია ცხრილში 3.2.1.

ცხრილი 3.2.1. ხმაურის გავრცელების გაანგარიშების შედეგები

ძირითადი მომუშავე მანქანა- მოწყობილობები	საანგარიშო წერტილი	ხმაურის ექვ. დონე გენერაც. ადგილზე, დბა	ხმაურის ექვ. დონე საანგ. წერტილში, დბა	ნორმა,დბა*
<ul style="list-style-type: none"> • 1 ერთეული თვითმცლელი ავტომანქანა; • 1 ჩამტვირთველი; • ცემენტის ქარხნის სხვადასხვა აგრეგატები. 	1600 მ-იანი ზონის საზღვარი	101,18	22,7	დღის საათებში - 50 დბა. ღამის საათებში- 40 დბა

*- „საცხოვრებელი სახლებისა და საზოგადოებრივი/საჯარო დაწესებულებების შენობების სათავსებში და ტერიტორიებზე აკუსტიკური ხმაურის ნორმების შესახებ“ საქართველოს მთავრობის 2017 წლის 15 აგვისტოს მთავრობის №398 დაგეგნილებით დამტკიცებული ტექნიკური რეგლამენტი.

გათვლების მიხედვით საწარმოს ოპერირების შედეგად დასახლებული პუნქტის საზღვარზე ხმაური დაშვებულ ნორმებს არ აჭარბებს როგორც დღის საათებისთვის დადგენილი ნორმებს (50 დბა), ასევე ღამის საათებისთვის დადგენილი ნორმებს (40 დბა).

აქვე კიდევ ერთხელ უნდა აღინიშნოს, რომ გაანგარიშებები ჩატარებულია ყველაზე უარესი სცენარით. ანუ გაანგარიშებისას გათვალისწინებული არ ყოფილა ის გარემოებები, რაც ხმაურის გავრცელებით გამოწვეულ უარყოფითი ზემოქმედების რისკებს კიდევ უფრო ამცირებს, ხოლო მოსახლეობაზე ზემოქმედებას გამორიცხავს, კერძოდ:

- ტექნოლოგიური პროცესების შესრულებაში გამოყენებულია საუკეთესო აკუსტიკური მახასიათებლის დანადგარები;
- ტექნოლოგიური პროცესების შესრულებაში მონაწილე დანადგარები განთავსებულია დახურულ სათავსოში (რომელიც საგრძნობლად ამცირებს მის სიდიდეს, მინიმუმ 20 %-ით);
- გაანგარიშებისას გათვალისწინებული არ ყოფილა ხმაურის წყაროებსა და საანგარიშო წერტილს შორის არსებული ბუნებრივი და ხელოვნური ეკრანები, რომლებიც ხმაურის გავრცელებას კიდევ უფრო შეამცირებს.

მიუხედავად აღნიშნულისა, ხმაურის გავრცელების დონეების მინიმიზაციის მიზნით საქმიანობის განმახორციელებელი ასევე გაატარებს შემდეგ შემარბილებელ ღონისძიებებს:

- მანქანა-დანადგარების ტექნიკური გამართულობის უზრუნველყოფა;
- შესაძლებლობისამებრ ხმაურიანი სამუშაოების წარმოება მხოლოდ დღის საათებში;
- ხმაურიანი სამუშაოების პერიოდის განსაზღვრა, ეკოლოგიური საკითხების გათვალისწინებით;
- მაღალი დონის ხმაურწარმომქმნელი დანადგარ-მექანიზმების განლაგება მგრძნობიარე რეცეპტორებისგან (საცხოვრებელი ზონა) მოშორებით;
- ხმაურის წყაროსა და მგრძნობიარე რეცეპტორებს (საცხოვრებელი ზონა) შორის ხმაურდამცავი ბარიერების (ეკრანების) განთავსება (საამშენებლო ნორმებისა და წესების (СНиП) II-12-77 „ხმაურისაგან დაცვა“ მიხედვით);
- პერსონალის უზრუნველყოფა დაცვის საშუალებებით (ყურსაცმეები);
- ხმაურიან სამუშაოებზე დასაქმებული პერსონალის ხშირი ცვლა;
- პერსონალის ინსტრუქტაჟი სამუშაოების დაწყებამდე და შემდგომ 6 თვეში ერთხელ;
- საჩივრების შემოსვლის შემთხვევაში მათი დაფიქსირება/აღრიცხვა და სათანადო რეაგირება.

აღნიშნული შემარბილებელი ღონისძიებების გათვალისწინებით არ არის მოსალოდნელი

საცხოვრებელ ზონაში საწარმოს ფუნქციონირების დროს წარმოქმნილი ხმაურის დონეების გადაჭარბება „საცხოვრებელი სახლებისა და საზოგადოებრივი/საჯარო დაწესებულებების შენობების სათავსებში და ტერიტორიებზე აკუსტიკური ხმაურის ნორმების შესახებ“ საქართველოს მთავრობის 2017 წლის 15 აგვისტოს მთავრობის №398 დაგენილებით დამტკიცებული ტექნიკური რეგლამენტით დაშვებულ დღისა (50 დბა) და ღამის (40 დბა) საათებისთვის დადგენილი ნორმებთან.

ამასთანავე, საქმიანობის განხორციელების პროცესში უარყოფითი ზემოქმედების შემცირების მნიშვნელოვანი წინაპირობაა დაგეგმილი საქმიანობის სწორი მართვა მკაცრი მეთვალყურეობის (გარემოსდაცვითი მონიტორინგის) პირობებში და მონიტორინგის შედეგების მიხედვით ხმაურის დონეების გადაჭარბების შემთხვევაში გატარდება შესაბამისი მაკორექტირებელი ღონისძიებები

აღნიშნულიდან გამომდინარე, საწარმოს ექსპლუატაციის პერიოდში მოსახლეობაზე ხმაურის გავრცელებით გამოწვეული ზემოქმედების მნიშვნელოვნება, შემარბილებელი ღონისძიებების გათვალისწინებით, შეიძლება შეფასდეს როგორც „დაბალი“.

3.2.1. ზემოქმედების შეფასება

- მშენებლობისა და ექსპლუატაციის ეტაპებზე საცხოვრებელი ზონის საზღვარზე აკუსტიკური ფონის ზრდა მოსალოდნელი არ არის.
- მოწყობისა და ექსპლუატაციის ეტაპებზე მიმდებარე ტერიტორიებზე (საცხოვრებელი ზონა) ხმაურის დონეები არ გადააჭარბებს კანონმდებლობით დადგენილ ნორმებს. ზემოქმედება შეიძლება შეფასდეს, როგორც **დაბალი**

ცხრილი 3.2.1.1. ხმაურის ზემოქმედების შეჯამება

ზემოქმედებისა და ზემოქმედების წყაროების აღწერა	ზემოქმედების რეცეპტორები	ნარჩენი ზემოქმედების შეფასება					
		ხასიათი	მოხდენის ალბათობა	ზემოქმედების არეალი	ხანგრძლივობა	შექცევადობა	ნარჩენი ზემოქმედება
მშენებლობის ეტაპი:							
ხმაურის გავრცელება ჰაერში – სამონტაჟო და სარემონტო ოპერაციებით გამოწვეული ხმაური; – სატრანსპორტო საშუალებებით გამოწვეული ხმაური.	პროექტის მუშახელი, ახლომახლო მაცხოვრებლები	პირდაპირი, უარყოფითი	მაღალი რისკი	დაახლოებით 0.2-0.3 კმ რადიუსში	ხანგრძლივობა შემოიფარგლება მშენებლობის ფაზით	შექცევადი	დაბალი. შემარბ. ღონისძიებების გათვალისწინებით - ძალიან დაბალი
ოპერირების ეტაპი:							
ხმაურის გავრცელება ჰაერში – საწარმოს ფუნქციონირებით გამოწვეული ხმაური; – სატრანსპორტო ოპერაციებით გამოწვეული ხმაური; – ტექ. მომსახურებისას/ სარემონტო სამუშაოებისას წარმოქმნილი ხმაური.	პროექტის მუშახელი, ახლომახლო მაცხოვრებლები	პირდაპირი, უარყოფითი	მაღალი რისკი	დაახლოებით 0.2-0.3 კმ რადიუსში	გრძელვადიანი	შექცევადი	დაბალი. შემარბ. ღონისძიებების გათვალისწინებით - ძალიან დაბალი

3.3. გეოლოგიური გარემოს სტაბილურობის დარღვევა, ზემოქმედება ნიადაგებზე

ზემოქმედების შეფასება განხორციელდა შემდეგი კრიტერიუმების მიხედვით:

- ეროზია და გეოსაფრთხეები;
- ნიადაგის ნაყოფიერი ფენის განადგურება;
- ნიადაგის/ გრუნტის დაბინძურება.

საწარმოს დაგეგმილი საქმიანობა პრაქტიკულად არ უკავშირდება გეოსაფრთხეების გამომწვევ რისკებს და ნორმალური ოპერირების პირობებში ნაკლებად მოსალოდნელია როგორც ადგილობრივი გეოლოგიური გარემოს დესტაბილიზაცია, ისე გაუთვალისწინებელი შემთხვევების შედეგად საწარმოო ინფრასტრუქტურის დაზიანება.

ახალი საწარმოს მშენებლობა დაგეგმილია არსებული ინფრასტრუქტურის ბაზაზე. საპროექტო საწარმოსათვის შერჩეული ტერიტორია ათეული წლების განმავლობაში განიცდიდა მაღალ ტექნოგენურ და ანთროპოგენურ დატვირთვას, რის გამოც ჩამოყალიბებულია ტიპური ტექნოგენური ლანდშაფტი, გამომდინარე აღნიშნულიდან საწარმოს სამშენებლო სამუშაოების პროცესში, ასევე ოპერირების ეტაპზე ნიადაგის ნაყოფიერი ფენის განადგურება-დაბინძურების რისკები ძალზედ დაბალია.

საწარმოს ექსპლუატაციის ეტაპზე ნიადაგის/გრუნტის დაბინძურება შეიძლება გამოიწვიოს:

- ტექნიკის ან სატრანსპორტო საშუალებებიდან ნავთობპროდუქტების ავარიულმა დაღვრამ/გაჟონვამ;
- სამშენებლო და საყოფაცხოვრებო ნარჩენების არასწორმა მართვამ.

მიზანმიმართული გარემოსდაცვითი მენეჯმენტისა და შემარბილებელი ღონისძიებების შესრულების პირობებში ნაკლებად მოსალოდნელია ადგილობრივი გეოლოგიური გარემოს დესტაბილიზაცია, ძალზედ დაბალია ნიადაგის ნაყოფიერი ფენის განადგურება-დაბინძურების რისკები და ნიადაგის/გრუნტის ხარისხზე მნიშვნელოვანი ზემოქმედება არ არის მოსალოდნელი.

3.3.1. ზემოქმედების შეფასება

ცხრილი 3.3.1.1. ზემოქმედების შეჯამება

ზემოქმედებისა და ზემოქმედების წყაროების აღწერა	ზემოქმედების რეცეპტორები	ნარჩენი ზემოქმედების შეფასება					
		ხასიათი	მოხდენის ალბათობა	ზემოქმედების არეალი	ხანგრძლივობა	შექცევადობა	ნარჩენი ზემოქმედება
მშენებლობის ეტაპი:							
ეროზიის და სხვა გეოსაფრთხეების გააქტიურება/ განვითარება და სხვ. – სარემონტო და სამონტაჟო სამუშაოები; – სატრანსპორტო ოპერაციები, მძიმე ტექნიკის გამოყენება	მიწისადამიწაზე არსებული ყველა რესურსი	პირდაპირი, უარყოფითი	დაბალი რისკი	სამუშაო ბნები და სატრანსპორტო საშუალებების სამოძრაო გზების დერეფნები	ხანგრძლივობა შემოიფარგლება მშენებლობის ფაზით	ძირითადად შექცევადი	დაბალი. შემარბ. ღონისძიებების გათვალისწინებით - ძალიან დაბალი.
წიადაგის ნაყოფიერი ფენის დაკარგვა – მანქანებისა და მშენებლო ტექნიკის გადაადგილება და სხვ.	მცენარეული საფარი, ცხოველები, მიწისქვეშა და ზედაპირული წყლები	პირდაპირი, უარყოფითი	დაბალი რისკი	სამუშაო უბნები და სამოძრაო გზების დერეფნები	ხანგრძლივობა შემოიფარგლება მშენებლობის ფაზით	შექცევადი. გამონაკლის შემთხვევებში - შეუქცევადი	დაბალი, შემარბ. ღონისძიებების გათვალისწინებით - ძალიან დაბალი.
წიადაგის დაბინძურება – ნავთობპროდუქტებისა და სხვა ქიმიური ნივთიერებების დაღვრა, ნარჩენებით დაბინძურება.	მცენარეული საფარი, ცხოველები, მიწისქვეშა და ზედაპირული წყლები	პირდაპირი, უარყოფითი	საშუალო რისკი	მოსალოდნელია ძირითადად ლოკალური დაღვრები	ხანგრძლივობა შემოიფარგლება მშენებლობის ფაზით	შექცევადი	დაბალი, შემარბ. ღონისძიებების გათვალისწინებით - ძალიან დაბალი.
ექსპლუატაციის ეტაპი:							
ეროზიის და სხვა გეოსაფრთხეების გააქტიურება/ განვითარება და სხვ. – სატრანსპორტო ოპერაციები.	მიწისა და მიწაზე არსებული ყველა რესურსი	პირდაპირი, უარყოფითი	დაბალი რისკი	სატრანსპორტო საშუალებების სამოძრაო გზების დერეფნები	გრძელვადიანი	შექცევადი	დაბალი, ემარბ. ღონისძიებების გათვალისწინებით - ძალიან დაბალი.
წიადაგის ნაყოფიერი ფენის დაზიანება: – სატრანსპორტო ოპერაციები.	მცენარეული საფარი, ცხოველები, მიწისქვეშა და ზედაპირული წყლები	პირდაპირი, უარყოფითი	დაბალი რისკი	სატრანსპორტო საშუალებების სამოძრაო გზების დერეფნები	გრძელვადიანი	შექცევადი	დაბალი ან ძალიან დაბალი

<p>ნიადაგის დაბინძურება</p> <p>– ნავთობპროდუქტებისან სხვა ქიმიური ნივთიერებების დაღვრა, ნარჩენებით დაბინძურება.</p>	<p>მცენარეული საფარი, ცხოველები, მიწისქვეშა და ზედაპირული წყლები</p>	<p>პირდაპირი, უარყოფითი</p>	<p>დაბალი რისკი</p>	<p>მოსალოდნელია ძირითადად ლოკალური დაღვრები</p>	<p>მოკლევადიანი</p>	<p>შექცევადი</p>	<p>დაბალი, შემარბ. ღონისძიებების გათვალისწინებით - ძალიან დაბალი.</p>
--	--	-----------------------------	---------------------	---	---------------------	------------------	---

3.4. ზემოქმედება ზედაპირულ წყლებზე

დაგეგმილი საქმიანობის განხორციელებისას ზედაპირულ წყლებზე ზემოქმედება შეიძლება გამოიხატოს ორი მიმართულებით:

- ზედაპირული წყლის ობიექტის ხარჯის ცვლილება;
- ზედაპირული წყლების ხარისხის გაუარესების რისკები.

დაგეგმილი საქმიანობის განხორციელებისას ზედაპირული წყლის ობიექტის ხარჯის ცვლილება ფაქტიურად არ ხდება, შესაბამისად წყალსარგებლობა არ იცვლება, გავლენას არ ახდენს წყლის ჰაბიტატებზე /იქთიოფაუნაზე.

პირდაპირი ზემოქმედების რისკები გამოიხატება მხოლოდ სამეურნეო-ფეკალური და საწარმოო-სანიაღვრე ჩამდინარე წყლების ჩაშვებაში.

აღნიშნული საწარმოს სამეურნეო-ფეკალური და საწარმოო-სანიაღვრე ჩამდინარე წყლები ჩაერთვება არსებულ საკანალიზაციო კოლექტორში, შეთანხმებული ტექნიკური პირობების შესაბამისად.

აღნიშნულის გათვალისწინებით, მიზანმიმართული გარემოსდაცვითი მენეჯმენტისა და დაგეგმილი შემარბილებელი ღონისძიებების შესრულების პირობებში, ზედაპირული წყლის გარემოზე მნიშვნელოვანი ზემოქმედება არ არის მოსალოდნელი.

3.4.1. ზემოქმედების შეფასება

➤ მშენებლობის ეტაპზე:

– ზედაპირული წყლების ხარჯი არ იცვლება, გავლენას არ ახდენს წყლის ჰაბიტატებზე/ექთიოფაუნაზე. ნაპირების სტაბილურობის დარღვევა მოსალოდნელი არ არის. ნარჩენი ზემოქმედება იქნება **დაბალი**;

– ნივთიერებათა კონცენტრაცია ან წყლის სიმღვრივე არ იზრდება და ზღვ-ზე გადაჭარბება მოსალოდნელი არ არის. ნარჩენი ზემოქმედება იქნება **დაბალი**;

➤ ექსპლუატაციის ეტაპზე:

– ზედაპირული წყლების ხარჯი არ იცვლება, გავლენას არ ახდენს წყლის ჰაბიტატებზე/ექთიოფაუნაზე. ნაპირების სტაბილურობის დარღვევა მოსალოდნელი არ არის. ნარჩენი ზემოქმედება იქნება **დაბალი**;

– ნივთიერებათა ფონური კონცენტრაცია და წყლის სიმღვრივე არ შეიცვლება. შემარბილებელი ღონისძიებების გათვალისწინებით ნარჩენი ზემოქმედება იქნება **ძალიან დაბალი**.

ცხრილი 3.4.1.1. ზედაპირულ წყლებზე ზემოქმედების შეჯამება

ზემოქმედებისა და ზემოქმედების წყაროების აღწერა	ზემოქმედების რეცეპტორები	ნარჩენი ზემოქმედების შეფასება					
		ხასიათი	მოხდენის ალბათობა	ზემოქმედების არეალი	ხანგრძლივობა	შექცევადობა	ნარჩენი ზემოქმედება
მშენებლობის ეტაპი:							
ზედაპირული წყლების ხარჯის ცვლილება	ცხოველები, მიწისქვეშა წყლები და სხვ.	პირდაპირი, უარყოფითი	დაბალი რისკი	მდ. მტკვრის აუზი	ხანგრძლივობა შემოიფარგლება მშენებლობის ფაზით	შექცევადი	დაბალი
ზედაპირული წყლების დაბინძურება შეწონილი ნაწილაკებით, ნახშირწყალბადებითა და სხვა ნივთიერებებით – შეწონილი ნაწილაკებით დაბინძურების წყარო - დაბინძურებული ზედაპირული ჩამონადენი; – ნახშირწყალბადებით/ქიმიური ნივთიერებებით დაბინძურების წყარო - მათი დაღვრის შედეგად დაბინძურებული ზედაპირული ჩამონადენის ჩადინება, ან მათი უშუალოდ წყლის ობიექტში ჩადვრა; – სხვა დაბინძურების წყარო - სამშენებლო ან საყოფაცხოვრებო მყარი/თხევადი ნარჩენები.	ცხოველთა სამყარო, მიწისქვეშა წყლები და სხვ.	პირდაპირი. ზოგიერთ შემთხვევაში - ირიბი (მაგ. დამაბინძურებლების დაღვრის შედეგად დაბინძურებული ზედაპირული ჩამონადენის ჩადინება მდინარეებში). უარყოფითი	დაბალი რისკი	მდ. მტკვრის აუზი	ხანგრძლივობა შემოიფარგლება მშენებლობის ფაზით	შექცევადი	დაბალი, შემარბ. ღონისძიებების გათვალისწინებით - ძალიან დაბალი

ოპერირებისეტაპი:							
<i>მდინარის წყლის ხარჯის ცვლილება</i>	ცხოველები, მიწისქვეშა წყლები, ნაპირების სტაბილურობა	პირდაპირი, უარყოფითი	დაბალი რისკი	მდ.მტკვრის აუზი	მოკლევადიანი	შეუქცევადი	დაბალი
<i>ზედაპირული წყლების დაბინძურება შეწონილი ნაწილაკებით, ნახშირწყალბადებითა და სხვა ნივთიერებებით</i>	ცხოველთა სამყარო, მიწისქვეშა წყლები და სხვ.	პირდაპირი. ზოგიერთ შემთხვევაში- ირიბი	დაბალირისკი	მდ .მტკვრის აუზი	მოკლევადიანი	შექცევადი	დაბალი ,შემარბ. ღონისძიებების გათვალისწინებით- ძალიან დაბალი

3.5. ზემოქმედება მიწისქვეშა/გრუნტის წყლებზე

დაგეგმილი საქმიანობის განხორციელებისას მიწისქვეშა/გრუნტის წყლებზე ზემოქმედება შეიძლება გამოიხატოს ორი მიმართულებით:

- მიწისქვეშა/გრუნტის წყლის ობიექტის ხარჯის ცვლილება;
- მიწისქვეშა/გრუნტის წყლების ხარისხის გაუარესების რისკები.

დაგეგმილი საქმიანობის სპეციფიკიდან გამომდინარე არ არსებობს მიწისქვეშა/გრუნტის წყლების დებიტზე პირდაპირი ზემოქმედების რისკები.

დაგეგმილი საქმიანობის განხორციელების პროცესში გრუნტის წყლების დაბინძურების პირდაპირი ზემოქმედების რისკები გამოიხატება სამეურნეო-ფეკალური და საწარმოო-სანიაღვრე ჩამდინარე წყლების დაღვრაში და ნარჩენების არასწორი მართვის შემთხვევაში. გრუნტის წყლების დაბინძურება შესაძლოა გამოიწვიოს დამაბინძურებლების (ნავთობის ნახშირწყალბადები, ქიმიური ნივთიერებები) ღრმ აფენებში გადაადგილებამ.

აღნიშნულის გათვალისწინებით, მიზანმიმართული გარემოსდაცვითი მენეჯმენტისა და დაგეგმილი შემარბილებელი ღონისძიებების შესრულების პირობებში, მიწისქვეშა წყლის გარემოზე მნიშვნელოვანი ზემოქმედება არ არის მოსალოდნელი.

3.5.1. ზემოქმედების შეფასება

- მშენებლობის ეტაპზე არ არსებობს გრუნტის წყლის დებიტზე ზემოქმედების რისკები, არ არის მოსალოდნელი გრუნტის წყლების დაბინძურება. შემარბილებელი ღონისძიებების გათვალისწინებით (რომლებიც ძირითადად მიმართული იქნება ნიადაგისა და წყლის ხარისხის გაუარესების რისკების შემცირებისკენ) ნარჩენი ზემოქმედება იქნება **დაბალი ან ძალიან დაბალი**;
- ექსპლუატაციის ეტაპზე არ არსებობს გრუნტის წყლის დებიტზე ზემოქმედების რისკები. გრუნტის წყლებში **მაგნე ნივთიერებათა კონცენტრაციების მატება ნაკლებ სავარაუდოა.**

ცხრილი 3.5.1.1. მიწისქვეშა წყლებზე ზემოქმედების შეჯამება

ზემოქმედებისა და ზემოქმედების წყაროების აღწერა	ზემოქმედების რეცეპტორები	ნარჩენი ზემოქმედების შეფასება					
		ხასიათი	მობდენის ალბათობა	ზემოქმედების არეალი	ხანგრძლივობა	შექცევადობა	ნარჩენი ზემოქმედება
მშენებლობის ეტაპი:							
<i>მიწისქვეშა წყლების დებიტის ცვლილება</i>	ცხოველები, მასთან ჰიდრავლიკური კავშირის მქონე ზედაპირული წყლები	ირიბი	დაბალი რისკი	საწარმოს ტერიტორია და მიმდებარე უბნები	მოკლევადიანი	შექცევადი	ძალიან დაბალი ან ზემოქმედება მოსალოდნელი არარის
<i>გრუნტის წყლების ხარისხის გაუარესება</i> – დამაბინძურებლების ღრმა ფენებში გადაადგილების გამო	ცხოველები, მასთან ჰიდრავლიკური კავშირის მქონე ზედაპირული წყლები	ირიბი ან პირდაპირი	დაბალი რისკი	საწარმოს ტერიტორია და მიმდებარე უბნები	მოკლევადიანი	შექცევადი	დაბალი. შემარბილებელი ღონისძიებების გათვალისწინებით ძალიან დაბალი
ექსპლუატაციის ეტაპი:							
<i>მიწისქვეშა წყლების დებიტის ცვლილება</i> – შემცირებული ინფილტრაცია – წყლის ათვისება და წყლების კვების არეს	ცხოველები, მასთან ჰიდრავლიკური კავშირის მქონე ზედაპირული წყლები	ირიბი	დაბალი რისკი	საწარმოს ტერიტორია და მიმდებარე უბნები	მოკლევადიანი	შექცევადი	ძალიან დაბალი
<i>გრუნტის წყლების ხარისხის გაუარესება</i> – დამაბინძურებლების ღრმა ფენებში გადაადგილების გამო	ცხოველები, მასთან ჰიდრავლიკური კავშირის მქონე ზედაპირული წყლები	ირიბი ან პირდაპირი	დაბალი რისკი	საწარმოს ტერიტორია და მიმდებარე უბნები	მოკლევადიანი	შექცევადი	დაბალი.

3.6.ვიზუალურ-ლანდშაფტური ზემოქმედება

ახალი საწარმოს მოწყობა დაგეგმილია ყოფილი ქვის საწარმოს არსებული ინფრასტრუქტურის ბაზაზე. აღნიშნულის გათვალისწინებით, შეიძლება ითქვას, რომ დაგეგმილი საქმიანობა მნიშვნელოვან ვიზუალურ ცვლილებებს არ გამოიწვევს.

3.6.1. ზემოქმედების შეფასება

➤ მშენებლობისა და ექსპლოატაციის ეტაპზე მოსახლეობისთვის ხედი არ იცვლება. ლანდშაფტის ცვლილება უმნიშვნელოა. ნარჩენი ზემოქმედება იქნება ძალიან დაბალი.

ცხრილი 3.6.1.1. ვიზუალურ-ლანდშაფტური ზემოქმედების შეჯამება

ზემოქმედებისა და ზემოქმედების წყაროების აღწერა	ზემოქმედების რეცეპტორები	ნარჩენი ზემოქმედების შეფასება					
		ხასიათი	მობდენის ალბათობა	ზემოქმედების არეალი	ხანგრძლივობა	შექცევადობა	ნარჩენი ზემოქმედება
მშენებლობის ეტაპი:							
ვიზუალურ-ლანდშაფტური ზემოქმედება – ნარჩენების განთავსება; – სატრანსპორტო ოპერაციები	მახლობლად მობინადრე ცხოველები, მაცხოვრებლები	პირდაპირი, უარყოფითი	საშუალო რისკი	საწარმოს მიმდებარე ტერიტორიები (გავრცელების არეალი დამოკიდებულია ადგილობრივ რელიეფზე, ანუ ხილვადობის პირობებზე)	საშუალო ვადიანი	შექცევადი	დაბალი
ოპერირების ეტაპი:							
ვიზუალურ-ლანდშაფტური ზემოქმედება – ნარჩენების განთავსება; – სატრანსპორტო ოპერაციები.	მახლობლად მობინადრე ცხოველები, მაცხოვრებლები	პირდაპირი, უარყოფითი	საშუალო რისკი	საწარმოს მიმდებარე ტერიტორიები (გავრცელების არეალი დამოკიდებულია ადგილობრივ რელიეფზე, ანუ ხილვადობის პირობებზე)	გრძელვადიანი	შექცევადი	დაბალი

3.7. ზემოქმედება ბიოლოგიურ გარემოზე

საწარმოს პროექტის განხორციელება დაგეგმილია ყოფილი ქვის საწარმოს ტერიტორიაზე, სადაც ათეული წლების განმავლობაში სრულდებოდა ინტენსიური საწარმოო ოპერაციები. საპროექტო ტერიტორიაზე მცენარეული საფარი პრაქტიკულად წარმოდგენილი არ არის. მაღალი ტექნოგენური დატვირთვიდან გამომდინარე ცხოველთა ღირებული სახეობების (მსხვილი ძუძუმწოვრები და სხვ.) ტერიტორიაზე მოხვედრის რისკი მინიმალურია. ამასთანავე, ობიექტის ფუნქციონირების პროცესში გარემოზე მნიშვნელოვან ზემოქმედებას (ხმაურის და მავნე ნივთიერებათა გავრცელება) ადგილი არ ექნება,

საპროექტო ტერიტორიიდან მნიშვნელოვანი დაცილების გამო, ასევე არ განიხილება დაცულ ტერიტორიებზე ზემოქმედების საკითხი.

აღნიშნულის გათვალისწინებით ბიოლოგიურ გარემოზე ზემოქმედების რისკები ძალზედ დაბალია.

3.7.1. ბიოლოგიურ გარემოზე ზემოქმედების შეფასება

- ხე-მცენარეულ საფარზე და ჰაბიტატის მთლიანობაზე ნარჩენი ზემოქმედება იქნება **ძალიან დაბალი**;
- შემარბილებელი ღონისძიებების გათვალისწინებით ხმელეთის ფაუნაზე ნარჩენი ზემოქმედება იქნება **დაბალი**;
- დაცულ ტერიტორიაზე ზემოქმედება იქნება **ძალიან დაბალი**.

ცხრილი 3.7.1.1. ბიოლოგიურ გარემოზე ზემოქმედების შეჯამება

ზემოქმედებისა და ზემოქმედების წყაროების აღწერა	ზემოქმედების რეცეპტორები	ნარჩენი ზემოქმედების შეფასება					
		ხასიათი	მოხდენის ალბათობა	ზემოქმედების არეალი	ხანგრძლივობა	შექცევადობა	ნარჩენი ზემოქმედება
მენებლობის ეტაპი:							
<p>მცენარეული საფარის განადგურება/დაზიანება. ჰაბიტატების დაკარგვა/ფრაგმენტაცია.</p> <p>–პირდაპირი ზემოქმედება:</p> <ul style="list-style-type: none"> ○ ინფრასტრუქტურის მოწყობა. <p>–ირიბი ზემოქმედება:</p> <ul style="list-style-type: none"> ○ წყლების დაბინძურება ○ ნიადაგის დაბინძურება და ეროზია 	<p>საწარმოს ინფრასტრუქტურის სთვის განკუთვნილი ტერიტორიები, ცხოველთა სამყარო</p>	პირდაპირი დაირიბი, უარყოფითი	საშუალო რისკი	<p>–პირდაპირი ზემოქმედების არეალი- საწარმოო უბნები;</p> <p>–ირიბი ზემოქმედების არეალი- საწარმოო უბნების მიმდებარე ტერიტორიები.</p>	ხანგრძლივობა შემოიფარგლება მშენებლობის ფაზით	ძირითადად შექცევადი.	დაბალი
<p>ზემოქმედება ფაუნაზე, მ.შ.:</p> <p>–პირდაპირი ზემოქმედება:</p> <ul style="list-style-type: none"> ○ ტრანსპორტის დაჯახება, თხრილებში ჩავარდნა და სხვ. <p>–ირიბი ზემოქმედება:</p> <ul style="list-style-type: none"> ○ ატმოსფერული ჰაერის დაბინძურება; ○ აკუსტიკური ფონის შეცვლა; ○ განათებულობის ფონის შეცვლა ღამით; ○ ზედაპირული და გრუნტის წყლების შესაძლო დაბინძურება; ○ ნიადაგის დაბინძურება და ეროზია; ○ ვიზუალური ზემოქმედება. 	<p>პროექტის განხორციელების რაიონში მობინადრე ცხოველთა სახეობები</p>	პირდაპირი დაირიბი, უარყოფითი	საშუალო რისკი	საწარმოს მიმდებარე ტერიტორიები 0,1-0,2 კმ-ის რადიუსში	ხანგრძლივობა შემოიფარგლება მშენებლობის ფაზით	ძირითადად შექცევადი	დაბალი

ოპერირების ეტაპი:							
მცენარეული საფარის განადგურება/დაზიანება. ჰაბიტატების ფრაგმენტაცია.	საწარმოს ინფრასტრუქტურის სთვის განკუთვნილი ტერიტორიები, ცხოველთა სამყარო	პირდაპირი უარყოფითი	დაბალი რისკი	საწარმოს მიმდებარე ტერიტორიები 0,1-0,2 კმ-ის რადიუსში	გრძელვადიანი	შექცევადი	ძალიან დაბალი
ზემოქმედება ფაუნაზე, მ.შ.: –პირდაპირი ზემოქმედება: ○ ტრანსპორტის დაჯახება და სხვ. – ირიბიზემოქმედება: ○ ატმოსფერული ჰაერის დაბინძურება; ○ აკუსტიკური ფონის შეცვლა; ○ განათებულობის ფონის შეცვლა ღამით; ○ ზედაპირული და გრუნტის წყლების შესაძლო დაბინძურება; ○ ნიადაგის დაბინძურება და ეროზია; ○ ვიზუალური ზემოქმედება.	პროექტის განხორციელების რაიონში მოზინადრე ცხოველთა სახეობები	პირდაპირი და ირიბი, უარყოფითი	დაბალი რისკი	საწარმოსმიმდებარე ტერიტორიები0,1-0,2კმ-ის რადიუსში	გრძელვადიანი	ძირითადად შექცევადი	დაბალი

3.8. ზემოქმედება სოციალურ-ეკონომიკურგარემოზე

3.8.1. შესაძლო დემოგრაფიული ცვლილებები

დაგეგმილი საქმიანობის განხორციელების მიზნით ახალი დასახლების (მუდმივი საცხოვრებელი ფართებით) მშენებლობა და უცხო კონტიგენტის გადმოსახლება გათვალისწინებული არ არის. შესაბამისად ამ მხრივ დემოგრაფიული ცვლილებები მოსალოდნელი არ არის.

თუმცა გასათვალისწინებელია საწარმოს ამოქმედების შემდგომ მოსალოდნელი სოციალურ-ეკონომიკური სარგებელი და მისი თანმდევი პროცესები. გაიზრდება რეგიონში დასაქმებულთა ხვედრით წილი, რაც შეანელებს მოსახლეობის გადინების ტემპს. გამომდინარე აღნიშნულიდან დაგეგმილი საქმიანობის შედეგად მოსალოდნელი დემოგრაფიული ცვლილებები შეიძლება შეფასდეს როგორც საშუალო დადებითი.

3.8.2. ზემოქმედება მიწის საკუთრებასა და გამოყენებაზე

დაგეგმილი საქმიანობის განხორციელებისთვის შერჩეული ტერიტორია კერძო საკუთრებაშია და შესაბამისად თემის ან მოსახლეობის კერძო საკუთრების მიწებზე ან ქონებაზე ნეგატიური ზემოქმედება მოსალოდნელი არ არის. ასევე არ არსებობს ეკონომიკური განსახლების საჭიროება.

3.8.3. დასაქმება და მასთან დაკავშირებული ზემოქმედებები

პირველ რიგში აღსანიშნავია საწარმოს საქმიანობის პროცესში მოსახლეობის დასაქმებით გამოწვეული დადებითი ზემოქმედება. საწარმოს ბიზნეს-გეგმით გათვალისწინებულია 20-მდე ახალი სამუშაო ადგილის შექმნა. ამასთან, დასაქმებულთა შორის აბსოლუტური უმრავლესობა იქნება ადგილობრივი. აღნიშნული საკმაოდ მნიშვნელოვანი დადებითი ზეგავლენა იქნება მიმდებარე დასახლების მოსახლეობის დასაქმების და მათი სოციალური მდგომარეობის გაუმჯობესების თვალსაზრისით.

თუმცა აღსანიშნავია, რომ დასაქმებასთან დაკავშირებით არსებობს გარკვეული სახის ნეგატიური ზემოქმედების რისკებიც, კერძოდ:

- ადგილობრივი მოსახლეობის დასაქმების მოლოდინი და უკმაყოფილება;
- დასაქმებულთა უფლებების დარღვევა;
- მშენებლობის დასრულებასთან დაკავშირებით სამუშაო ადგილების შემცირება და უკმაყოფილება;
- უთანხმოება ადგილობრივ მოსახლეობასა და დასაქმებულთა (არა ადგილობრივები) შორის.

პროექტში დასაქმებული პერსონალის და ადგილობრივი მოსახლეობის უკმაყოფილების გამოსარიცხად საწარმო განახორციელებს შემდეგ ღონისძიებებს ან/და საქმიანობებს:

- პერსონალის აყვანის პოლიტიკის შემუშავება და გამოქვეყნება ადგილობრივ (ოფისში), მუნიციპალურ (გამგეობის შენობა და სხვ.) და რეგიონალურ დონეზე;
- პერსონალის აყვანა შესაბამისი ტესტირების საფუძველზე;
- თითოეულ პერსონალთან ინდივიდუალური სამუშაო კონტრაქტის გაფორმება;
- პერსონალთან გაფორმებულ ხელშეკრულებაში მუხლების ჩართვა ყველა გეგმის, პროცედურის და შემარბილებელ ღონისძიებებთან დაკავშირებით, აგრეთვე, იმ მუხლების ჩართვა, რომლებიც ეხება უსაფრთხოების გეგმების მონიტორინგსა და უბედური შემთხვევების შესახებ ანგარიშებს;
- ყველა პერსონალის უზრუნველყოფა ინფორმაციით მათი სამსახურის შესახებ - სამუშაო ქცევის კოდექსის შემუშავება;
- ყველა არა ადგილობრივი პერსონალის ინფორმირება ადგილობრივი უნარ-ჩვევების და

კულტურის შესახებ;

- სხვადასხვა მასალების შესყიდვისას უპირატესობის მინიჭება ადგილობრივი პროდუქციისთვის და ადგილობრივი საწარმოების მხარდაჭერა;
- პერსონალის საჩივრების განხილვის მექანიზმის შემუშავება და პრაქტიკულად გამოყენება;
- პერსონალის საჩივრების ჟურნალის წარმოება.

3.8.4. წვლილი ეკონომიკაში

საწარმოს საქმიანობის განხორციელება მნიშვნელოვან წვლილს შეიტანს რეგიონის სოციალურ-ეკონომიკურ განვითარებაში. ადგილობრივ და სახელმწიფო ბიუჯეტში შევა დამატებითი თანხები ქონების გადასახადის სახით დასხვ.

დასაქმებული პერსონალის მომსახურებისათვის მოსალოდნელია სატელიტი ბიზნეს საქმიანობების (ვაჭრობა, მომსახურება, სატრანსპორტო უზრუნველყოფა, საკვები პროდუქტების წარმოება და სხვა) გააქტიურება, რაც დასაქმების დამატებით წყაროდ უნდა ჩაითვალოს. რეგიონის ეკონომიკის განვითარების თვალსაზრისით ზემოქმედება შეიძლება შეფასდეს როგორც მაღალი დადებითი.

3.8.5. ზემოქმედება სატრანსპორტო ნაკადებზე

საქმიანობის განხორციელებისთვის შერჩეული ტერიტორია ფუნქციურად მდებარეობს ინდუსტრიულ ზონაში, შესაბამისად პროექტის განხორციელების დროს ადგილობრივ სატრანსპორტო ინფრასტრუქტურაზე მნიშვნელოვანი ნეგატიური ზემოქმედება მოსალოდნელი არ არის.

საწარმოს მოწყობის პერიოდში სატრანსპორტო ნაკადებზე მოსალოდნელია დროებითი ნეგატიური ზემოქმედება, დაახლოებით 5 თვის განმავლობაში. ძირითადი სამშენებლო მასალები და აღჭურვილობა შემოტანილი იქნება საავტომობილო ტრანსპორტით.

საწარმოს ექსპლუატაციის პირობებში სატრანსპორტო ოპერაციები განხორციელდება ასევე ავტოტრანსპორტის საშუალებით, თუმცა საავტომობილო გზების მნიშვნელოვანი გადატვირთვა არ მოხდება, გამომდინარე იქიდან, რომ აღნიშნულ საავტომობილო გზებზე სატრანსპორტო საშუალებების გადაადგილების ფონური მდგომარეობა არ არის მაღალი.

ზემოთ თქმულის გათვალისწინებით ტრანსპორტის მოძრაობით გამოწვეული მოსახლეობის შეწყუხების და სატრანსპორტო ნაკადების გადატვირთვის რისკი მინიმალურია.

3.8.6. ადამიანის ჯანმრთელობა და უსაფრთხოება

პროექტის განხორციელების დროს, გარდა არაპირდაპირი ზემოქმედებისა (ატმოსფერული ჰაერის ხარისხის გაუარესება, ხმაურის გავრცელება და სხვ, რომლებიც აღწერილია შესაბამის ქვეთავებში, სადაც გამოჩნდა, რომ მოსახლეობაზე ნეგატიური ზემოქმედების რისკები მინიმალურია), არსებობს ადამიანთა ჯანმრთელობასა და უსაფრთხოებასთან დაკავშირებული ზემოქმედების პირდაპირი რისკები.

პირდაპირი ზემოქმედება შეიძლება იყოს: სატრანსპორტო საშუალებების დაჯახება, დენის დარტყმა, სიმაღლიდან ჩამოვარდნა, ტრავმატიზმი სამშენებლო ტექნიკასთან მუშაობისას და სხვ. პირდაპირი ზემოქმედების პრევენციის მიზნით საწარმოს მიერ გატარდება შემდეგ ღონისძიებები ან/და საქმიანობები:

- პერსონალისთვის ტრენინგების ჩატარება უსაფრთხოებისა და შრომის დაცვის საკითხებზე;
- სასურველია პერსონალის სამედიცინო დაზღვევის უზრუნველყოფა;

- დასაქმებული პერსონალის უზრუნველყოფა ინდივიდუალური დაცვის საშუალებებით;
- ჯანმრთელობისათვის სახიფათო უბნებში და გზებზე შესაბამისი გამაფრთხილებელი, მიმითითებელი და ამკრძალავი ნიშნების დამონტაჟება;
- ჯანმრთელობისათვის სახიფათო უბნების შემოღობვა;
- ჯანმრთელობისათვის სახიფათო უბნებზე სტანდარტული სამედიცინო ყუთების არსებობა;
- მანქანა-დანადგარების ტექნიკური გამართულობის უზრუნველყოფა;
- სატრანსპორტო ოპერაციებისას უსაფრთხოების წესების მაქსიმალური დაცვა, სიჩქარეების შეზღუდვა;
- დასახლებულ პუნქტებში გამავალი გზებით სარგებლობის მინიმუმამდე შეზღუდვა;
- სამუშაო უბნებზე უცხო პირთა უნებართვოდ ან სპეციალური დამცავი საშუალებების გარეშე მოხვედრის და გადაადგილების კონტროლი;
- სიმაღლეზე მუშაობისას პერსონალის დაზღვევა თოკებით და სპეციალური სამაგრებით;
- ინციდენტებისა და უბედური შემთხვევების სააღრიცხვო ჟურნალის წარმოება. ამასთან, ატმოსფერული ჰაერის, წყლისა და ნიადაგის ხარისხის გაუარესების თავიდან აცილების ყველა ღონისძიების გატარება. ხმაურის გავრცელების შემარბილებელი ღონისძიებების გატარება (იხ. შესაბამისი პუნქტები).

3.8.1. ზემოქმედების შეფასება

ცხრილი 3.8.1.1. სოციალურ-ეკონომიკურ გარემოზე ზემოქმედების შეჯამება

ზემოქმედებისა და ზემოქმედების წყაროების აღწერა	ზემოქმედების რეცეპტორები	ნარჩენი ზემოქმედების შეფასება					
		ხასიათი	მოხდენის ალბათობა	ზემოქმედების არეალი	ხანგრძლივობა	შექცევადობა	ნარჩენი ზემოქმედება
1	2	3	4	5	6	7	8
მშენებლობის სექტორი:							
შესაძლო დემოგრაფიული ცვლილებები <ul style="list-style-type: none"> სამუშაო ადგილების შექმნის გამო მოსახლეობის მიგრაციის შენელება. 	ადგილობრივი მოსახლეობა	პირდაპირი, დადებითი	მაღალი ალბათობა	მიმდებარე დასახლებული ზონები	ხანგრძლივობა შემოიფარგლება მოწყობის ფაზით	შექცევადი	საშუალო
დასაქმებასთან დაკავშირებული დადებითი ზემოქმედებები	ადგილობრივი მოსახლეობა	პირდაპირი დადებითი	მაღალი ალბათობა	მიმდებარე დასახლებული ზონები	ხანგრძლივობა შემოიფარგლება მოწყობის ფაზით	შექცევადი	საშუალო
დასაქმებასთან დაკავშირებული ნეგატიური ზემოქმედებები: <ul style="list-style-type: none"> ადგილობრივი მოსახლეობის დასაქმების მოლოდინი და უკმაყოფილება; დასაქმებულთა უფლებების დარღვევა; მოწყობის დასრულებისას ადგილების შემცირება და უკმაყოფილება; უთანხმოება ადგილობრივ მოსახლეობასა და დასაქმებულთა შორის. 	მოწყობაზე დასაქმებული პერსონალი და ადგილობრივი მოსახლეობა	პირდაპირი უარყოფითი	საშუალო რისკი	მიმდებარე დასახლებული ზონები	ხანგრძლივობა შემოიფარგლება მოწყობის ფაზით	შექცევადი	საშუალო

<p>ეკონომიკაში შეტანილი წვლილი</p> <ul style="list-style-type: none"> სამშენებლო ბიზნესისა და მისი სატელიტური ბიზნეს-საქმიანობის გააქტიურება-განვითარება; სამუშაო ადგილების შექმნა; საბიუჯეტოშემოსავლების გაზრდა. 	<p>რეგიონის ეკონომიკური საქმიანობა, სამშენებლო და სხვა ბიზნეს-საქმიანობა, ადგილობრივი მოსახლეობა</p>	<p>პირდაპირი, დადებითი</p>	<p>მაღალი ალბათობა</p>	<p>ზემოქმედების არეალი შესაძლოა იყოს რეგიონული მასშტაბის</p>	<p>ხანგრძლივობა შემოიფარგლება მოწყობის ფაზით.რიგი ზემოქმედება გრძელვადიანი იქნება (მაგ. ინფრასტრუქტურის გაუმჯობესება)</p>	<p>-</p>	<p>საშუალო</p>
<p>გზების სფეროს დაზიანება</p> <ul style="list-style-type: none"> მძიმე ტექნიკის გადაადგილება სატრანსპორტო ნაკადების გადატვირთვა ყველა სახის სატრანსპორტო საშუალებებისა და ტექნიკის გადაადგილება 	<p>ადგილობრივი ინფრასტრუქტურა, მოსახლეობა, მგზავრები</p>	<p>პირდაპირი, უარყოფითი</p>	<p>საშუალორისკი</p>	<p>პროექტის ფარგლებში გამოყენებული სატრანსპორტო გზები,რომლებიც ამავე დროს გამოიყენება მოსახლეობისმიერ.</p>	<p>ხანგრძლივობა შემოიფარგლება მშენებლობის ფაზით</p>	<p>შექცევადი</p>	<p>საშუალო. შემარბილებელი ღონისძიებების გათვალისწინებით -დაბალი</p>
<p>ჯანმრთელობის გაუარესების და უსაფრთხოების რისკები:</p> <ul style="list-style-type: none"> პირდაპირი(მაგ: სატრანსპორტო საშუალებების დაჯახება, დენის დარტყმა, ტრავმატიზმი სამშენებლო ტექნიკასთან მუშაობისას და სხვ.) არაპირდაპირი (ატმოსფერული ემისიები, მომატებული აკუსტიკური ფონი, წყლისა და ნიადაგის დაბინძურება). 	<p>ძირითადად მშენებლობაზე დასაქმებული პერსონალი, ნაკლები ალბათობით ადგილობრივი მოსახლეობა</p>	<p>პირდაპირი ან ირიბი, უარყოფითი</p>	<p>საშუალო რისკი,შემარბ. ღონისძიებების გათვალისწინებით- დაბალი რისკი</p>	<p>სამშენებლო უბნები და მიმდებარე დასახლებული ზონები</p>	<p>ხანგრძლივობა შემოიფარგლება მშენებლობის ფაზით</p>	<p>შექცევადი</p>	<p>დაბალი</p>
<p>ოპერირებისეტაპი:</p>							
<p>შესაძლო დემოგრაფიული ცვლილებები</p> <ul style="list-style-type: none"> სამუშაო ადგილების შექმნის გამო მოსახლების მიგრაციის შინილება 	<p>ადგილობრივი მოსახლეობა</p>	<p>პირდაპირი, დადებითი</p>	<p>მაღალი ალბათობა</p>	<p>ზემოქმედების არეალი შესაძლოა იყოს რეგიონული მასშტაბის</p>	<p>გრძელვადიანი</p>	<p>-</p>	<p>საშუალო</p>

დასაქმებასთან დაკავშირებული დადებითი ზემოქმედებები	ადგილობრივი მოსახლეობა	პირდაპირი დადებითი	მაღალი ალბათობა	ზემოქმედების არეალიშე საძლოა იყოს რეგიონული მასშტაბის	გრძელვადიანი	შექცევადი	მაღალი
<p>დასაქმებასთან დაკავშირებული ნეგატიური ზემოქმედებები:</p> <ul style="list-style-type: none"> • ადგილობრივი მოსახლეობის დასაქმების მოლოდინი და უკმაყოფილება; • დასაქმებულთა უფლებების დარღვევა; • უთანხმოება ადგილობრივ მოსახლეობასა და დასაქმებულთა შორის. 	<p>ოპერირებაზე დასაქმებული პერსონალიდა ადგილობრივი მოსახლეობა</p>	<p>პირდაპირი უარყოფითი</p>	<p>საშუალო რისკი</p>	<p>საწარმოო უბნები და მიმდებარე დასახლებული ზონები</p>	<p>პირითადად მოკლევადიანი</p>	<p>შექცევადი</p>	<p>საშუალო</p>
<p>ეკონომიკაში შეტანილიწვლილი</p> <p>–სატელიტურიბიზნეს-საქმიანობისგააქტიურება-განვითარება;</p> <p>–სამუშაოადგილებისშექმნა;</p> <p>–საბიუჯეტო შემოსავლების გაზრდა.</p>	<p>რეგიონის ეკონომიკური საქმიანობა, სამშენებლოდასახვა ბიზნეს-საქმიანობა, ადგილობრივი მოსახლეობა</p>	<p>პირდაპირი, დადებითი</p>	<p>მაღალი ალბათობა</p>	<p>ზემოქმედების არეალი შესაძლოა იყოს რეგიონული ასევე სახელმწიფო მასშტაბის</p>	<p>გრძელვადიანი</p>	<p>-</p>	<p>მაღალი</p>
<p>სატრანსპორტო ნაკადების გადატვირთვა</p> <p>– ყველა სახის სატრანსპორტო საშუალებებისა და ტექნიკის გადაადგილება</p>	<p>მოსახლეობა, მგზავრები</p>	<p>პირდაპირი, უარყოფითი</p>	<p>საშუალო რისკი</p>	<p>ოპერირებისდროს გამოყენებული სატრანსპორტო გზები</p>	<p>გრძელვადიანი</p>	<p>შეუქცევადი</p>	<p>დაბალი</p>
<p>ჯანმრთელობის გაუარესების და უსაფრთხოების რისკები</p>	<p>პირითადად ოპერირებაზე დასაქმებული პერსონალი</p>	<p>პირდაპირი ან ირიბი, უარყოფითი</p>	<p>საშუალო რისკი,შემარბ. ღონისძიებების გათვალისწინებით- დაბალი</p>	<p>სამუშაო უბნები</p>	<p>გრძელვადიანი</p>	<p>შექცევადი</p>	<p>დაბალი</p>

3.9. ნარჩენების წარმოქმნილ და გავრცელებით მოსალოდნელი ზემოქმედება

საწარმოს როგორც მშენებლობის, ასევე ექსპლუატაციის ეტაპზე ასევე მოსალოდნელია გარკვეული რაოდენობის როგორც სახიფათო, ასევე არასახიფათო ნარჩენების წარმოქმნა. მათი არასწორი მართვის შემთხვევაში მოსალოდნელია გარემოს ცალკეული რეცეპტორების ხარისხობრივი მდგომარეობის გაუარესება.

აღნიშნულიდან გამომდინარეა უცილებელია ნარჩენების მართვის პირობების უცილობელი დაცვა.

საწარმოს ნარჩენების მართვის სტრატეგია ითვალისწინებს საწარმოს ტექნოლოგიურ თავისებურებებს და შესაბამისი გადაწყვეტილებები მიღებული იქნება საქართველოსა და საერთაშორისო გარემოსდაცვითი კანონმდებლობის მოთხოვნებთან შესაბამისობის დაცვით და ევროკავშირის ქვეყნების გამოცდილების გათვალისწინებით.

აღნიშნულის გათვალისწინებით ნარჩენი ზემოქმედება, შემარბილებელი ღონისძიებების გათვალისწინებით, შეიძლება შეფასდეს როგორც დაბალი.

3.10. ზემოქმედება კულტურულ და არქეოლოგიურ ძეგლებზე

აუდიტის პროცესში საპროექტო ტერიტორიაზე კულტურული მემკვიდრეობის ხილული ძეგლების არსებობის ნიშნები არ ყოფილა დაფიქსირებული. მართალია მშენებლობისათვის შერჩეული ტერიტორია წლების განმავლობაში გამოყენებული იყო სამრეწველო საქმიანობისთვის, მაგრამ სამშენებლო სამუშაოების მიმდინარეობის პერიოდში საჭიროა არქეოლოგიური ზედამხედველობა, რათა არქეოლოგიური ძეგლების გამოვლენის შემთხვევაში არ მოხდეს მათი დაზიანება.

„კულტურული მემკვიდრეობის შესახებ“ საქართველოს კანონის მოთხოვნების გათვალისწინებით არქეოლოგიური ძეგლის არსებობის ნიშნების გამოვლენის შემთხვევაში, საჭიროა დაუყოვნებლივ შეჩერდეს სამუშაოები და ამ ფაქტის შესახებ ეცნობოს კანონმდებლობით უფლებამოსილ ორგანოს. სამუშაოების გაგრძელება უნდა მოხდეს ძეგლის დაცვითი ღირებულების შეფასების თაობაზე კომპეტენტური დასკვნის საფუძველზე.

3.11. კუმულაციური ზემოქმედება

კუმულაციურ ზემოქმედებაში იგულისხმება განსახილველი პროექტის და საკვლევი რეგიონის ფარგლებში სხვა პროექტების (არსებული თუ პერსპექტიული ობიექტების) კომპლექსური ზეგავლენა ბუნებრივ და სოციალურ გარემოზე, რაც ქმნის კუმულაციურ ეფექტს.

საკვლევი რეგიონის ფარგლებში ფუნქციონირებს სხვადასხვა საწარმოები. ამის გათვალისწინებით განიხილება კუმულაციური ზემოქმედება.

განსახილველი საწარმოების სპეციფიკიდან გამომდინარე კუმულაციური ეფექტი შესაძლებელია განხილული იყოს შემდეგი მიმართულებებით:

- ატმოსფერულ ჰაერში მავნე ნივთიერებათა ემისიები;
- ხმაურის გავრცელება.

კუმულაციური ზემოქმედების შეფასების მთავარი მიზანია, პროექტის განხორციელებით მოსალოდნელი ზემოქმედების ისეთი სახეების იდენტიფიცირება, რომლებიც როგორც ცალკე აღებული, არ იქნება მასშტაბური ხასიათის, მაგრამ სხვა - არსებული, მიმდინარე თუ პერსპექტიული პროექტების განხორციელებით მოსალოდნელ, მსგავსი სახის

ზემოქმედებასთან ერთად, გაცილებით მაღალი და საგულისხმო უარყოფითი ან დადებითი შედეგების მომტანია.

საწარმოს ექსპლუატაციის პროცესში, საქმიანობის სპეციფიკიდან და განთავსების ადგილიდან გამომდინარე, კუმულაციური ზემოქმედების ერთადერთ საგულისხმო სახედ უნდა მივიჩნიოთ ატმოსფერულ ჰაერზე ზემოქმედება და ხმაურის გავრცელება. კერძოდ, საწარმოს და მის მიმდებარედ არსებული საწარმოების ერთდროული ფუნქციონირების შედეგად გამოწვეული ხმაურის ჯამური ზეგავლენა გარემოს სხვადასხვა რეცეპტორებზე.

საწარმოს შემოგარენში არსებული ხმაურის გამომწვევი საწარმოები პროფილის, საპროექტო საწარმოს მიმდებარე ტერიტორიაზე ხმაურის ფონური მდგომარეობისა და დასახლებული პუნქტის დაშორების მანძილის გათვალისწინებით ხმაურის კუმულაციური ზემოქმედებისას დასახლებული პუნქტის საზღვართან არ არის მოსალოდნელი ხმაურის ზღვრულად დასაშვებ დონეზე გადაჭარბება.

ასევე გარემოს სხვა კომპონენტების მიმართ, კერძოდ ატმოსფერულ ჰაერზე, კუმულაციური ზემოქმედება მოსალოდნელია იმ საწარმოებიდან, რომელიც მდებარეობენ ქ. რუსთავის სამრეწველო ზონაში, სადაც განთავსებულია როგორც ცემენტის ქარხნები, ასევე სხვადასხვა სახეობის საწარმოო ობიექტები.

აღნიშნულის გათვალისწინებით, ატმოსფერული ჰაერში მავნე ნივთიერებების მიწისპირა კონცენტრაციების ანგარიშისას გამოყენებული იქნება კანონმდებლობით გათვალისწინებული ფონური მახასიათებლები რომელიც ეთანადება 125 - 250 ათას მოსახლეობის რიცხოვნობის სიდიდეს.

4. ინფორმაცია ჩასატარებელი საბაზისო/საძიებო კვლევებისა და გზშ-ის ანგარიშის მომზადებისთვის საჭირო მეთოდების შესახებ

გზშ-ს ანგარიშში წარმოდგენილი ინფორმაცია შესაბამისობაში იქნება საქართველოს კანონის „გარემოსდაცვითი შეფასების კოდექსი“-ს მე-10 მუხლის მოთხოვნებთან.

ქვემოთ განხილულია ის საკითხები, რომლებსაც გზშ-ს შემდგომი ეტაპის პროცესში განსაკუთრებული ყურადღება მიექცევა საქმიანობის სპეციფიკიდან და გარემოს ფონური მდგომარეობიდან გამომდინარე.

ემისიები ატმოსფერულ ჰაერში და ხმაურის გავრცელება. გზშ-ს შემდგომი ეტაპის ფარგლებში დაზუსტდება საწარმოს მშენებლობისა და ექსპლუატაციის ეტაპზე ემისიების და ხმაურის ძირითადი წყაროების განლაგება და მათი მახასიათებლები; განისაზღვრება საანგარიშო წერტილები, რომლის მიმართაც კომპიუტერული პროგრამების გამოყენებით განხორციელდება ხმაურის დონეების და ატმოსფერული ჰაერის დამაბინძურებელი ნივთიერებების კონცენტრაციების მოდელირება. კომპიუტერული მოდელირების შედეგების მიხედვით განისაზღვრება საქმიანობის პროცესში გასატარებელი შემარბილებელი ღონისძიებები და მონიტორინგის გეგმა.

წყლის გარემო. გზშ-ს შემდგომ ეტაპზე წყლის გარემოზე ზემოქმედების შეფასების პროცესში დაზუსტებული იქნება წყლის ხარისხზე ზემოქმედების წყაროები. აღნიშნულის საფუძველზე შემუშავდება კონკრეტული შემარბილებელი ღონისძიებები და გარემოსდაცვითი მონიტორინგის პროგრამა.

ნიადაგისა და გრუნტის ხარისხი. გზმ-ს შემდგომ ეტაპზე დაზუსტდება და განისაზღვრება ნიადაგის/გრუნტის ზედაპირული ფენის დაბინძურების მაღალი რისკის უბნები და მათთვის დამატებით შემუშავდება შესაბამისი პრევენციული/შემარბილებელი ღონისძიებები.

ნარჩენები. გზმ-ს შემდგომ ეტაპზე დაზუსტდება მშენებლობისა და ექსპლუატაციის ეტაპზე წარმოქმნილი ნარჩენების სახეობები, რაოდენობა და მათი მართვის საკითხები.

სოციალური საკითხები. სოციალურ გარემოზე ზემოქმედების განხილვისას გზმ-ს შემდგომ ეტაპზე ყურადღება დაეთმობა შემდეგ საკითხებს: მოსახლეობის დასაქმების შესაძლებლობა და ზემოქმედება მათი ცხოვრების პირობებზე, ზემოქმედება ადამიანის ჯანმრთელობასა და უსაფრთხოებაზე, სატრანსპორტო ნაკადებზე და ა.შ.

გარემოზე ზემოქმედების შეფასებისთვის გამოყენებული მიდგომები, ასევე რაოდენობრივი და ხარისხობრივი კრიტერიუმები შემუშავდა შეფასების სისტემის უნიფიკაციისა და სტანდარტიზაციისთვის, რაც უზრუნველყოფს შეფასების ობიექტურობას. ზემოქმედების შეფასების მეთოდოლოგია მომზადდა მსოფლიო ბანკისა და სხვა საერთაშორისო საფინანსო ინსტიტუტების (EBRD, IFC, ADB) რეკომენდაციებზე დაყრდნობით.

რაოდენობრივი კრიტერიუმებისთვის გამოყენებულია საქართველოს, ევროკავშირისა და საერთაშორისო ფინანსური კორპორაციის/მსოფლიო ბანკის ნორმატიულ დოკუმენტებში გარემოს ობიექტების (ჰაერი, წყალი, ნიადაგი და სხვ.) ხარისხის მაჩვენებლებისთვის დადგენილი სიდიდეები ზემოქმედების იმ ფაქტორებისთვის, რომელთათვისაც არ დგინდება ხარისხობრივი ინდიკატორები (მაგ, ზემოქმედება ეკოსისტემებსა და მოსახლეობაზე), რაოდენობრივი კრიტერიუმები განისაზღვრა ფონური მონაცემების ანალიზის საფუძველზე, ზემოქმედების ობიექტის ღირებულებისა და სენსიტიურობის გათვალისწინებით. იმ შემთხვევებში კი, როცა ზემოქმედების შესაფასებლად შეუძლებელი იყო რაოდენობრივი კრიტერიუმების შემოღება, საერთაშორისოდ მიღებული მიდგომების გათვალისწინებით მომზადდა ხარისხობრივი კრიტერიუმები.

გარემოზე ზემოქმედება შეფასდა დადგენილი კრიტერიუმების შესაბამისად. შეფასებისას ყურადღება გამახვილდა უპირატესად იმ ზემოქმედებაზე, რომელიც მოცემულ პირობებში მნიშვნელოვნად იქნა მიჩნეული.

ევროკავშირის დირექტივა 97/11: „გარემოზე ზემოქმედების შეფასებისას გათვალისწინებული უნდა იქნას გარემოს ის რეცეპტორები, რომლებზეც დაგეგმილი პროექტი სავარაუდოდ მნიშვნელოვან ზემოქმედებას მოახდენს“.

ბუნებრივ თუ სოციალურ გარემოში მოსალოდნელი ცვლილებების შესაფასებლად საჭიროა შეგროვდეს და გაანალიზდეს ინფორმაცია პროექტის სავარაუდო ზეგავლენის არეალის არსებული მდგომარეობის შესახებ. მოპოვებული ინფორმაციის საფუძველზე განისაზღვრება გარემოში მოსალოდნელი ცვლილებების სიდიდე, გამოვლინდება ამ ზემოქმედების მიმღები ობიექტები - რეცეპტორები და შეფასდება მათი მგრძობელობა, რაც აუცილებელია ზემოქმედების მნიშვნელოვნების განსაზღვრისთვის. ზემოქმედების მნიშვნელოვნების განსაზღვრის შემდეგ კი დგინდება რამდენად მისაღებია იგი, საქმიანობის ალტერნატიული, ნაკლები უარყოფითი ეფექტის მქონე ვარიანტები, შემარბილებელი ზომების საჭიროება და თავად შემარბილებელი ზომები.

საწარმოს მშენებლობისა და ექსპლუატაციის პროექტის გარემოზე ზემოქმედების შეფასებისას გამოყენებული იქნება შემდეგი სქემა:

საფეხური I: ზემოქმედების ძირითადი ტიპებისა და კვლევის ფორმატის განსაზღვრა

საქმიანობის ზოგადი ანალიზის საფუძველზე იმ ზემოქმედების განსაზღვრა, რომელიც შესაძლოა მნიშვნელოვანი იყოს მოცემული ტიპის პროექტებისთვის.

საფეხური II: გარემოს ფონური მდგომარეობის შესწავლა - არსებული ინფორმაციის მოძიება და ანალიზი

იმ რეცეპტორების გამოვლენა, რომლებზედაც მოსალოდნელია დაგეგმილი საქმიანობის ზეგავლენა, რეცეპტორების სენსიტიურობის განსაზღვრა.

საფეხური III: ზემოქმედების დახასიათება და შეფასება

ზემოქმედების ხასიათის, ალბათობის, მნიშვნელოვნებისა და სხვა მახასიათებლების განსაზღვრა რეცეპტორის სენსიტიურობის გათვალისწინებით, გარემოში მოსალოდნელი ცვლილებების აღწერა და მათი მნიშვნელოვნების შეფასება.

საფეხური IV: შემარბილებელი ზომების განსაზღვრა

მნიშვნელოვანი ზემოქმედების შერბილების, თავიდან აცილების ან მაკომპენსირებელი ზომების განსაზღვრა.

საფეხური V: ნარჩენი ზემოქმედების შეფასება

შემარბილებელი ღონისძიებების განხორციელების შემდეგ გარემოში მოსალოდნელი ცვლილების სიდიდის განსაზღვრა.

საფეხური VI: მონიტორინგის და მენეჯმენტის სტრატეგიების დამუშავება

შემარბილებელი ღონისძიებების ეფექტურობის მონიტორინგი საჭიროა იმის უზრუნველსაყოფად, რომ ზემოქმედებამ არ გადააჭარბოს წინასწარ განსაზღვრულ მნიშვნელობებს, დადასტურდეს შემარბილებელი ზომების ეფექტურობა, ან გამოვლინდეს მაკორექტირებელი ზომების საჭიროება.

გარემოზე ზემოქმედების შესაფასებლად დადგინდა ძირითადი ზემოქმედების ფაქტორები.

მოსალოდნელი ზემოქმედების შეფასება მოხდა შემდეგი კლასიფიკაციის შესაბამისად:

- ხასიათი - დადებითი ან უარყოფითი, პირდაპირი ან ირიბი;
- სიდიდე - ძალიან დაბალი, დაბალი, საშუალო, მაღალი ან ძალიან მაღალი
- მოხდენის ალბათობა - დაბალი, საშუალო ან მაღალი რისკი;
- ზემოქმედების არეალი - სამუშაო უბანი, არეალი ან რეგიონი;
- ხანგრძლივობა - მოკლე და გრძელვადიანი;
- შექცევადობა - შექცევადი ან შეუქცევადი.

ანუ განისაზღვრა ყოველი პოტენციური ზემოქმედების შედეგად გარემოში მოსალოდნელი ცვლილება და ხასიათი, ზემოქმედების არეალი და ხანგრძლივობა, შექცევადობა და რისკის რეალიზაციის ალბათობა, რის საფუძველზეც დადგინდა მისი მნიშვნელოვნება.

ქვემოთ მოცემულია თითოეულ ბუნებრივ და სოციალურ ობიექტზე ზემოქმედების შესაფასებლად შემოღებული კრიტერიუმები.

4.1. ატმოსფერული ჰაერის ხარისხზე ზემოქმედების შეფასების მეთოდოლოგია

ატმოსფერული ჰაერის ხარისხზე ზემოქმედების შესაფასებლად გამოყენებული იქნა საქართველოს ნორმატიული დოკუმენტები, რომლებიც ადგენს ჰაერის ხარისხის სტანდარტს. ნორმატივები განსაზღვრულია ჯანმრთელობის დაცვისთვის. რადგანაც ჯანმრთელობაზე ზემოქმედება დამოკიდებულია როგორც მავნე ნივთიერებათა კონცენტრაციაზე, ასევე ზემოქმედების ხანგრძლივობაზე, შეფასების კრიტერიუმი ამ ორ პარამეტრს ითვალისწინებს.

ატმოსფერული ჰაერის ხარისხზე ზემოქმედების შეფასების კრიტერიუმები

რანჟირება	კატეგორია	მოკლევადიანი კონცენტრაცია (< 24 სთ)	მტვერის გავრცელება (ხანგრძლივად, ან ხშირად)
1	ძალიან დაბალი	$C < 0.5$ ზდკ	შეუმჩნეველი ზრდა
2	დაბალი	$0.5 \text{ ზდკ} < C < 0.75 \text{ ზდკ}$	შესამჩნევი ზრდა
3	საშუალო	$0.75 \text{ ზდკ} < C < 1 \text{ ზდკ}$	უმნიშვნელოდ აწუხებს მოსახლეობას, თუმცა უარყოფით გავლენას არ ახდენს ჯანმრთელობაზე
4	მაღალი	$1 \text{ ზდკ} < C < 1.5 \text{ ზდკ}$	საკმაოდ აწუხებს მოსახლეობას და განსაკუთრებით კი მგრძობიარე პირებს
5	ძალიან მაღალი	$C > 1.5 \text{ ზდკ}$	ძალიან აწუხებს მოსახლეობას, მოქმედებს ჯანმრთელობაზე

შენიშვნა: C - სავარაუდო კონცენტრაცია გარემოში ფონის გათვალისწინებით

4.2. ხმაურის გავრცელებასთან დაკავშირებული ზემოქმედების შეფასების მეთოდოლოგია

საქართველოში ხმაურის გავრცელების დონეები რეგულირდება ნორმატიული დოკუმენტით ტექნიკური რეგლამენტი „საცხოვრებელი სახლებისა და საზოგადოებრივი/საჯარო დაწესებულებების შენობების სათავსებში და ტერიტორიებზე აკუსტიკური ხმაურის ნორმების შესახებ“. ხმაურის დონე არ უნდა აღემატებოდეს ამ ტექნიკური რეგლამენტით დადგენილ სიდიდეებს.

ხმაურთან დაკავშირებული ზემოქმედების შეფასების კრიტერიუმები

რანჟირება	კატეგორია	საცხოვრებელ ზონაში	სამუშაო, ინდუსტრიულ ან კომერციულ ზონაში
1	ძალიან დაბალი	აკუსტიკური ფონი გაიზარდა 3 დბა-ზე ნაკლებით, საცხოვრებელ ზონაში დღის საათებში <50 დბა-ზე, ხოლო ღამის საათებში <45 დბა-ზე	აკუსტიკური ფონი გაიზარდა 3 დბა-ზე ნაკლებით და <70 დბა-ზე
2	დაბალი	აკუსტიკური ფონი გაიზარდა 3-5 დბა-ით, საცხოვრებელ ზონაში დღის საათებში <55 დბა-ზე, ხოლო ღამის საათებში <45 დბა-ზე	აკუსტიკური ფონი გაიზარდა 3-5 დბა-ით და <70 დბა-ზე

3	საშუალო	აკუსტიკური ფონი სენსიტიურ რეცეპტორებთან გაიზარდა 6–10 დბა-ით, საცხოვრებელ ზონაში დღის საათებში >55 დბა-ზე, ხოლო ღამის საათებში >45 დბა-ზე	<70 დბა-ზე, აკუსტიკური ფონი სენსიტიურ რეცეპტორებთან გაიზარდა 6–10 დბა-ით
4	მაღალი	აკუსტიკური ფონი სენსიტიურ რეცეპტორებთან გაიზარდა 10 დბა-ზე მეტით, საცხოვრებელ ზონაში დღის საათებში >70 დბა-ზე, ხოლო ღამის საათებში >45 დბა-ზე	>70 დბა-ზე, აკუსტიკური ფონი სენსიტიურ რეცეპტორებთან გაიზარდა 10 დბა-ზე მეტით
5	ძალიან მაღალი	აკუსტიკური ფონი სენსიტიურ რეცეპტორებთან გაიზარდა 10 დბა-ზე მეტით, საცხოვრებელ ზონაში დღის საათებში >70 დბა-ზე და ახლავს ტონალური ან იმპულსური ხმაური, ღამის საათებში >45 დბა-ზე	>70 დბა-ზე, ახლავს ტონალური ან იმპულსური ხმაური

4.3. გეოლოგიური გარემოს სტაბილურობაზე და ნიადაგებზე ზემოქმედების შეფასების მეთოდოლოგია

ნიადაგზე და გეოლოგიურ გარემოზე ზემოქმედების სიდიდეები შეფასებულია შემდეგი პარამეტრებით:

- ზემოქმედების ინტენსიურობით, არეალით და ხანგრძლივობით;
- მათი სენსიტიურობით მოცემული ცვლილების მიმართ;
- მათი აღდგენის უნარით.

ზემოქმედების შეფასების კრიტერიუმები

რანჟ.	კატ.	ეროზია და გეოსაფრთხეები	ნიადაგის ნაყოფიერი ფენის განადგურება	ნიადაგის/ გრუნტის დაბინძურება
1	ძალიან დაბალი	პროექტის საქმიანობა პრაქტიკულად არ უკავშირდება გეოსაფრთხეების გამომწვევ რისკებს	სამუდამოდ განადგურდა საპროექტო ტერიტორიის 3%-ზე ნაკლებზე	ნიადაგის/ გრუნტის ფონური მდგომარეობა შეუმჩნეველად შეიცვალა
2	დაბალი	საქმიანობა გეოლოგიურად უსაფრთხო უბნებზე არ იწვევს ეროზიას, ან სხვა ცვლილებებს, რამაც შესაძლოა გეოსაფრთხეები გამოიწვიოს, შემუშავებულია და ხორციელდება გეოსაფრთხეების მართვის / შემარბილებელი ზომების ეფექტური გეგმა	სამუდამოდ განადგურდა საპროექტო ტერიტორიის 3–10%	დამაბინძურებლების კონცენტრაცია 25%-ზე ნაკლებით გაიზარდა, თუმცა ნაკლებია დასაშვებ სიდიდეზე, ნიადაგის/ გრუნტის ხარისხის აღდგენას დასჭირდება 6 თვემდე

3	საშუალო	ეკოლოგიურად უსაფრთხო უზნებზე საქმიანობის განხორციელებისას მოსალოდნელია ისეთი პროცესების განვითარება (მაგ, ეროზია), რომლებმაც შესაძლოა ეფექტური მართვის გარეშე გამოიწვიოს გეოსაფრთხეები, შემუშავებულია გეოსაფრთხეების მართვის ეფექტური გეგმა	სამუდამოდ განადგურდა საპროექტო ტერიტორიის 10–30%	დამაბინძურებლების კონცენტრაცია 25–100%–ით გაიზარდა, თუმცა ნაკლებია დასაშვებ სიდიდეზე, ნიადაგის/გრუნტის ხარისხის აღდგენას დასჭირდება 6–12 თვემდე
4	მაღალი	გეოსაშიმ უზნებზე/ ზონაში პრევენციული ზომების გატარების მიუხედავად ადგილი აქვს საშიში გეოლოგიურ განვითარებს.	განადგურდა საპროექტო ტერიტორიის 30–50%; უზნები დაზიანებულია საპროექტო ტერიტორიის გარეთაც.	დამაბინძურებლების კონცენტრაცია 100%–ზე მეტით გაიზარდა, ან აღემატება დასაშვებ სიდიდეს, ნიადაგის/ გრუნტის ხარისხის აღდგენას დასჭირდება 1–2 წელი
5	ძალიან მაღალი	გეოსაშიმ უზნებზე/ ზონაში პრევენციული ზომების გატარების მიუხედავად ადგილი აქვს საშიში გეოლოგიურ პროცესებს. გეოსაფრთხეების მართვის/ შემარბილებელი ზომების გეგმა არ არსებობს ან არაეფექტურია	დაზიანდა ან განადგურდა საპროექტო ტერიტორიის 50% მეტი; მცირე უზნები დაზიანებულია საპროექტო ტერიტორიის გარეთაც.	დამაბინძურებლების კონცენტრაცია 100%–ზე მეტით გაიზარდა, ან აღემატება დასაშვებ სიდიდეს, ნიადაგის/ გრუნტის ხარისხის აღდგენას დასჭირდება 2 წელზე მეტი

4.4. ზედაპირულ წყლებზე ზემოქმედების შეფასების მეთოდოლოგია

ზედაპირულ წყლებზე ზემოქმედების კუთხით წინამდებარე დოკუმენტში განხილულია წყლის ხარჯის ცვლილებით გამოწვეული ზემოქმედება და წყლის ხარისხის გაუარესების რისკები.

ზედაპირულ წყლებზე ზემოქმედების შეფასების კრიტერიუმები

რანჟ.	კატეგორია	ზედაპირული წყლის ობიექტის ხარჯის ცვლილება	წყლის ხარისხის გაუარესება
1	ძალიან დაბალი	ხარჯის ცვლილება შეუმჩნეველია, გავლენას არ ახდენს წყლის ჰაბიტატებზე /იქთიოფაუნაზე. წყალსარგებლობა არ შეცვლილა	ნივთიერებათა ფონური კონცენტრაცია და წყლის სიმღერივე შეუმჩნეველად შეიცვალა

2	დაბალი	ხარჯი 10%-ით შეიცვალა, ზემოქმედება დროებითია (მაგ, აღდგება სამშენებლო სამუშაოების დასრულების შემდგომ) ან სეზონურია (მაგ, ადგილი ექნება მხოლოდ წყალმცირობისას), გავლენას არ ახდენს წყლის ჰაბიტატებზე/ იქთიოფაუნაზე. დროებით ან მცირედ შეიცვალა წყალსარგებლობა	ნივთიერებათა კონცენტრაცია ან სიმღვრივე გაიზარდა 50%-ზე ნაკლებით, თუმცა არ აღემატება ზღვ-ს
3	საშუალო	ხარჯი 10-30%-ით შეიცვალა, თუმცა ზემოქმედება დროებითია (აღდგება სამშენებლო სამუშაოების დასრულების შემდგომ) ან სეზონური (ადგილი აქვს მხოლოდ წყალმცირობისას), მოსალოდნელია გარკვეული ზემოქმედება წყლის სენსიტიურ ჰაბიტატებზე/ იქთიოფაუნაზე, დროებით და მცირედ შეიცვალა წყალსარგებლობა	ნივთიერებათა კონცენტრაცია ან წყლის სიმღვრივე გაიზარდა 50-100%-ით, თუმცა არ აღემატება ზღვ-ს
4	მაღალი	ხარჯი 30-50%-ით შეიცვალა, რაც შეუქცევადი ხასიათისაა, მნიშვნელოვან გავლენას ახდენს წყლის ჰაბიტატებზე, მოსალოდნელია ზემოქმედება იქთიოფაუნაზე, შესაძენე გავლენას ახდენს წყალსარგებლობაზე	ნივთიერებათა კონცენტრაცია ან წყლის სიმღვრივე გაიზარდა 100%-ზე მეტით, ან გადააჭარბა ზღვ-ს
5	ძალიან მაღალი	ხარჯი 50%-ზე მეტით შეიცვალა, ზემოქმედება შეუქცევადია, ხარჯის სიმცირე მნიშვნელოვან გავლენას ახდენს წყლის ჰაბიტატებზე, ადგილი აქვს იქთიოფაუნაზე ზემოქმედებას, მნიშვნელოვნად შეიცვალა წყალსარგებლობა	ნივთიერებათა კონცენტრაცია ან წყლის სიმღვრივე გაიზარდა 200%-ზე მეტად და გადააჭარბა ზღვ-ს

4.5. მიწისქვეშა/გრუნტის წყლებზე ზემოქმედების შეფასების მეთოდოლოგია

მიწისქვეშა/გრუნტის წყლებზე ზემოქმედების კუთხით წინამდებარე დოკუმენტში განხილულია წყლის ხარჯის ცვლილებით გამოწვეული ზემოქმედება და წყლის ხარისხის გაუარესების რისკები.

მიწისქვეშა წყლებზე ზემოქმედების შეფასების კრიტერიუმები

რანჟ.	კატეგორია	მიწისქვეშა წყლის დებიტის ცვლილება	მიწისქვეშა წყლის ¹ ხარისხის გაუარესება
1	ძალიან დაბალი	დებიტი შეუმჩნევლად შეიცვალა	ნივთიერებათა ფონური კონცენტრაცია შეუმჩნევლად შეიცვალა
2	დაბალი	გრუნტის წყლის დონე შესაძენე ვად შემცირდა, თუმცა გავლენა არ მოუხდენია ჰაბიტატების წყლის დონეზე ან წყაროების წყლის ხარჯზე	II ჯგუფის ² ნივთიერებათა კონცენტრაცია ნაკლებია სასმელი წყლისთვის დასაშვებზე
3	საშუალო	გრუნტის წყლის დონე შესაძენე ვად შემცირდა, ამასთან შემცირდა ჰაბიტატებიდან წყლის მოპოვებაც, გავლენას ახდენს წყაროების ხარჯზე	II ჯგუფის ნივთიერებათა კონცენტრაცია აღემატება სასმელი წყლისთვის დასაშვებს

4	მაღალი	ჭაბურღილები დროებით არ მუშაობს, ზედაპირული წყლის ობიექტებში განტვირთვა შემცირდა, რასაც სეზონური გვალვა და ეკოლოგიური ზემოქმედება მოჰყვება	ფიქსირდება I ჯგუფის მავნე ნივთიერებები
5	ძალიან მაღალი	ჭაბურღილები შრება, ზედაპირული წყლის ობიექტებში განტვირთვა აღარ ხდება, არსებობს გვალვისა და ეკოლოგიური ზემოქმედების დიდი რისკები	I ჯგუფის მავნე ნივთიერებათა კონცენტრაცია აღემატება სასმელ წყალში დასაშვებს

¹ საქართველოს კანონმდებლობით მიწისქვეშა წყლის ხარისხი არ რეგულირდება, ამიტომ შეფასებისთვის გამოყენებულია სასმელი წყლის სტანდარტი

² ევროკავშირის დირექტივა 80/68/EEC, 1979 წ 17 დეკემბერი, „გრუნტის წყლის დაცვა გარკვეული სახიფათო ნივთიერებებით დაბინძურებისგან“

4.6. ვიზუალურ-ლანდშაფტური ზემოქმედების შეფასების მეთოდოლოგია

ვიზუალურ-ლანდშაფტური ზემოქმედების შეფასება მეტ-ნაკლებად სუბიექტურ ხასიათს ატარებს. შეფასების კრიტერიუმებად აღებულია ზემოქმედების არეალი და ხანგრძლივობა, ასევე ლანდშაფტის ფარდობითი ეკოლოგიური ღირებულება.

ვიზუალურ-ლანდშაფტური ზემოქმედების შეფასების კრიტერიუმები

რანჟ.	კატეგორია	ზემოქმედება ვიზუალურ რეცეპტორებზე	ლანდშაფტის ცვლილების ხანგრძლივობა და სივრცული საზღვრები/ ლანდშაფტის ხარისხი და ღირებულება
1	ძალიან დაბალი	ხედის ცვლილება შეუმჩნეველია	ლანდშაფტის ცვლილება შეუმჩნეველია, ან ლანდშაფტი არაა ღირებული
2	დაბალი	ზოგიერთი წერტილიდან ხედის უმნიშვნელო ცვლილებაა შესამჩნევი, რაც ადვილად შეგუებადია	ლანდშაფტის ცვლილება უმნიშვნელოა, ან ლანდშაფტის აღდგენას 1-2 წელი სჭირდება
3	საშუალო	ხედი შესამჩნევად შეიცვალა დაკვირვების მრავალი წერტილისთვის, თუმცა ადვილად შეგუებადია	შეიცვალა ბუნებრივი ლანდშაფტის ცალკეული უბნები, ან ლანდშაფტის აღდგენას 2-5 წელი სჭირდება
4	მაღალი	დაკვირვების წერტილების უმეტესობისთვის ხედი შესამჩნევად შეიცვალა, თუმცა შეგუებადია	ბუნებრივი ან მაღალი ღირებულების ლანდშაფტი დიდ ფართობზე შეიცვალა, ან ლანდშაფტის აღდგენას 5-10 წელი სჭირდება
5	ძალიან მაღალი	ხედი მთლიანად შეიცვალა ყველა ადგილიდან, მოსალოდნელია ძნელად შეგუებადი ზემოქმედება	ბუნებრივი ან მაღალი ღირებულების ლანდშაფტი დიდ ფართობზე შეიცვალა და ლანდშაფტის აღდგენა შეუძლებელია

4.7. ბიოლოგიურ გარემოზე ზემოქმედების შეფასების მეთოდოლოგია

ბიოლოგიურ გარემოზე ზემოქმედების შესაფასებლად ხარისხობრივი კრიტერიუმები შემოტანილია შემდეგი კატეგორიებისთვის:

- ჰაბიტატის მთლიანობა, სადაც შეფასებულია ჰაბიტატების მოსალოდნელი დანაკარგი ან ფრაგმენტირება, ეკოსისტემის პოტენციური ტევადობის შემცირება და ზემოქმედება ბუნებრივ დერეფნებზე;
- სახეობათა დაკარგვა. ზემოქმედება სახეობათა ქცევაზე, სადაც შეფასებულია მათი ქცევის შეცვლა ფიზიკური ცვლილებების, მათ შორის ვიზუალური ზემოქმედების, ხმაურისა და ატმოსფერული ემისიების გამო, ასევე შეფასებულია ზემოქმედება გამრავლებაზე, დაწყვილებაზე, ქვირილობაზე, დღიურსა თუ სეზონურ მიგრაციაზე, აქტიურობაზე, სიკვდილიანობაზე.
- დაშორების დიდი მანძილიდან გამომდინარე დაცულ ტერიტორიებზე ზემოქმედება განხილული არ არის.

ბიოლოგიურ გარემოზე ზემოქმედების შეფასების კრიტერიუმები

კატეგ	ზემოქმედება ჰაბიტატების მთლიანობაზე	სახეობათა დაკარგვა. ზემოქმედება სახეობათა ქცევაზე
ძალიან დაბალი	უმნიშვნელო ზემოქმედება ჰაბიტატის მთლიანობაზე. რეკულტივაციის სამუშაოების დასრულების შემდეგ ჰაბიტატი მოკლე დროში (<1 წელზე) აღდგება	ქცევის შეცვლა შეუმჩნეველია, მოსალოდნელია მცირე მუქმწოვრების/თევზების არა ღირებული სახეობების ერთეული ეგზემპლარების დაღუპვა, არ არსებობს ინვაზიური სახეობების გავრცელების საფრთხე
დაბალი	შესამჩნევი ზემოქმედება დაბალი ღირებულების ჰაბიტატის მთლიანობაზე, მ.შ. ნაკლებად ღირებული 10-20 ჰა ხმელეთის ჰაბიტატის დაკარგვა. რეკულტივაციის სამუშაოების დასრულების შემდეგ ჰაბიტატი 2 წელიწადში აღდგება.	ქცევის შეცვლა შესაძლებელია გამოვლენილი იქნას სტანდარტული მეთოდებით, მოსალოდნელია მცირე მუქმწოვრების/ თევზების არა ღირებული სახეობების ერთეული ეგზემპლარების დაღუპვა, არ არსებობს ინვაზიური სახეობის გავრცელების საფრთხე
საშუალო	შესამჩნევი ზემოქმედება ადგილობრივად ღირებული ჰაბიტატის მთლიანობაზე, მისი შემცირება, ღირებული ჰაბიტატების შემცირება, ან ნაკლებად ღირებული 20-50 ჰა ფართობზე ხმელეთის ჰაბიტატის დაკარგვა. რეკულტივაციის სამუშაოების დასრულების შემდეგ ჰაბიტატი 2-5 წელიწადში აღდგება.	ენდემური და სხვა ღირებული სახეობების ქცევის შეცვლა შესაძლებელია გამოვლენილი იქნას სტანდარტული მეთოდებით, მოსალოდნელია ცხოველთა ნაკლებად ღირებული სახეობების დაღუპვა, მოსალოდნელია ინვაზიური სახეობების გამოჩენა
მაღალი	ადგილობრივად ღირებული ჰაბიტატების შემცირება, ან 50-100 ჰა ნაკლებად ღირებული ხმელეთის ჰაბიტატის დაკარგვა. რეკულტივაციის სამუშაოების დასრულების შემდეგ ჰაბიტატი 5-10 წელიწადში აღდგება.	ქვეყანაში დაცული სახეობების ქცევის შეცვლა შესაძლებელია გამოვლენილი იქნას სტანდარტული მეთოდებით. მოსალოდნელია ცხოველთა დაცული ან ღირებული სახეობების დაღუპვა და მოსალოდნელია მათი შემცირება. გავრცელდა ინვაზიური სახეობები
ძალიან მაღალი	ადგილობრივად ღირებული ჰაბიტატების შემცირება, ან >100 ჰა-ზე მეტი ნაკლებად ღირებული ჰაბიტატის დაკარგვა. რეკულტივაციის სამუშაოების დასრულების შემდეგ ჰაბიტატის აღდგენას 10 წელზე მეტი სჭირდება	საერთაშორისოდ დაცული სახეობების ქცევის შეცვლა შესაძლებელია გამოვლენილი იქნას სტანდარტული მეთოდებით, ილუპება ცხოველთა დაცული ან ღირებული სახეობები და არსებობს მათი გაქრობის ალბათობა. გავრცელდა ინვაზიური სახეობები

4.8. კულტურულ და არქეოლოგიურ ძეგლებზე ზემოქმედების შეფასების მეთოდოლოგია

კულტურულ მემკვიდრეობაზე ზემოქმედების შეფასების კრიტერიუმები

რანჟ.	კატეგორია	კულტურული მემკვიდრეობის დაზიანება /განადგურება
1	ძალიან დაბალი	ზემოქმედების რისკი უმნიშვნელოა ობიექტიდან დიდი მანძილით დაშორების ან მშენებლობისას/ ექსპლუატაციისას გამოყენებული მეთოდის გამო
2	დაბალი	შესაძლოა დაზიანდეს/ განადგურდეს უმნიშვნელო ობიექტის 1-10%
3	საშუალო	შესაძლოა დაზიანდეს /განადგურდეს ადგილობრივად მნიშვნელოვანი ობიექტის 10-25%
4	მაღალი	შესაძლოა დაზიანდეს/ განადგურდეს ადგილობრივად მნიშვნელოვანი ობიექტის 25%-50%, ან დაზიანდეს რეგიონალური მნიშვნელობის ობიექტი
5	ძალიან მაღალი	შესაძლოა დაზიანდეს/ განადგურდეს ადგილობრივად მნიშვნელოვანი ობიექტის 50-100%, მნიშვნელოვნად დაზიანდეს რეგიონალური მნიშვნელობის ან ეროვნული ან საერთაშორისო მნიშვნელობის დაცული ობიექტი

4.9. სოციალურ-ეკონომიკურ გარემოზე ზემოქმედების შეფასების მეთოდოლოგია

დაგეგმილი საქმიანობის პროცესში სოციალურ-ეკონომიკურ პირობებზე ზემოქმედების განხილვისას გასათვალისწინებელია შემდეგი ფაქტორები:

1. შესაძლო დემოგრაფიული ცვლილებები;
2. ზემოქმედება მიწის საკუთრებასა და გამოყენებაზე;
3. დასაქმებასთან დაკავშირებული დადებითი და ნეგატიური ზემოქმედებები;
4. წვლილი ეკონომიკაში;
5. ზემოქმედება სატრანსპორტო ნაკადებზე;
6. ჯანმრთელობასა და უსაფრთხოებასთან დაკავშირებული რისკები.

ზემოქმედების შეფასებისას გამოყენებულია სამ კატეგორიანი სისტემა - დაბალი ზემოქმედება, საშუალო ზემოქმედება, მაღალი ზემოქმედება.

სოციალურ-ეკონომიკურ ზემოქმედების შეფასების კრიტერიუმები

რანჟ.	კატეგ.	სოციალურ-ეკონომიკური ზემოქმედება
დადებითი		
1	დაბალი	<ul style="list-style-type: none"> - რეგიონის მოსახლეობის დასაქმებულობის დონემ 0.1%-ზე ნაკლებად მოიმატა. - ადგილობრივი მოსახლეობის საშუალო შემოსავალი 10%-ით გაიზარდა. - რეგიონის საბიუჯეტო შემოსავლები 1%-ით გაიზარდა. - მცირედ გაუმჯობესდა ადგილობრივი ინფრასტრუქტურა/ელექტრომომარაგება, რის შედეგადაც გაუმჯობესდა ადგილობრივი მოსახლეობის საცხოვრებელი/ საარსებო და ეკონომიკური გარემო.

2	საშუალო	<ul style="list-style-type: none"> - რეგიონის მოსახლეობის დასაქმებულობის დონე 0.1%-1%-ით მოიმატა. - ადგილობრივი მოსახლეობის საშუალო შემოსავალი 10-50%-ით გაიზარდა. - რეგიონის საბიუჯეტო შემოსავლები 1-5%-ით გაიზარდა. - შესამჩნევად გაუმჯობესდა ინფრასტრუქტურა/ელექტრომომარაგება, რის შედეგადაც მნიშვნელოვნად გაუმჯობესდა ადგილობრივი და რეგიონის მოსახლეობის საცხოვრებელი/საარსებო გარემო და რაც ხელს უწყობს რეგიონის ეკონომიკურ განვითარებას.
3	მაღალი	<ul style="list-style-type: none"> - რეგიონის მოსახლეობის დასაქმებულობის დონე 1%-ზე მეტით მოიმატა - ადგილობრივი მოსახლეობის საშუალო შემოსავალი 50%-ზე მეტით გაიზარდა - რეგიონის საბიუჯეტო შემოსავლები 5%-ზე მეტით გაიზარდა - ადგილი აქვს ინფრასტრუქტურის/ელექტრომომარაგების მნიშვნელოვან გაუმჯობესებას, რის შედეგადაც მნიშვნელოვნად გაუმჯობესდა ადგილობრივი მოსახლეობის საცხოვრებელი/საარსებო გარემო და რაც ხელს უწყობს რეგიონის/ქვეყნის ეკონომიკურ განვითარებას.
უარყოფითი		
1	დაბალი	<ul style="list-style-type: none"> - მოსალოდნელია რესურსის ან ინფრასტრუქტურის ხელმისაწვდომობის მცირე დროით შეფერხება, რაც გავლენას არ მოახდენს ადგილობრივი მოსახლეობის შემოსავლებზე, ასევე არ მოყვება გრძელვადიანი უარყოფითი ზემოქმედება ადგილობრივი მოსახლეობის ეკონომიკურ საქმიანობაზე. - მოსალოდნელია მოსახლეობის ცხოვრების ხარისხის დაქვეითდება მცირე დროით, რასაც არ მოყვება გრძელვადიანი უარყოფითი შედეგი. - ჯანმრთელობაზე ზემოქმედებას ადგილი არა აქვს. - უსაფრთხოებაზე ზემოქმედება უმნიშვნელოა. - ადგილი აქვს ხანგრძლივ, თუმცა მოსახლეობისთვის ადვილად შეგუებად ზემოქმედებას გარემოზე . - ადგილობრივი მოსახლეობა 10%-ით გაიზარდება მიგრაციის ხარჯზე.
2	საშუალო	<ul style="list-style-type: none"> - რესურსის ან ინფრასტრუქტურის ხელმისაწვდომობა მცირე დროით შეფერხდება, რის გამოც ადგილობრივი მოსახლეობა იძულებულია მცირე დროით შეიცვალოს ცხოვრების წესი, თუმცა ამას გრძელვადიანი უარყოფითი გავლენა არ ექნება ადგილობრივი მოსახლეობის ეკონომიკურ საქმიანობაზე. - მოსალოდნელია ადგილობრივი მოსახლეობის ცხოვრების ხარისხის დაქვეითდება მცირე დროით, რასაც არ მოყვება გრძელვადიანი უარყოფითი შედეგი. - მოსალოდნელია გარკვეული ზემოქმედება ჯანმრთელობაზე, თუმცა არ არსებობს სიკვდილიანობის გაზრდის რისკი. - არსებობს უსაფრთხოებასთან დაკავშირებული გარკვეული რისკები . - გარკვეულ ზემოქმედებასთან დაკავშირებით მოსალოდნელია მოსახლეობის მხრიდან საჩივრები. - ადგილობრივი მოსახლეობა 10-30%-ით გაიზარდება მიგრაციის ხარჯზე.
3	მაღალი	<ul style="list-style-type: none"> - გარკვეული რესურსები ან ინფრასტრუქტურა ადგილობრივი მოსახლეობისთვის ხელმიუწვდომელი გახდა, რის გამოც ისინი იძულებულნი არიან შეიცვალონ ცხოვრების წესი და რასაც გრძელვადიანი უარყოფითი გავლენა აქვს მათ ეკონომიკურ საქმიანობაზე. - ადგილობრივი მოსახლეობის ცხოვრების ხარისხი შესამჩნევად დაქვეითდა; - ადგილი აქვს შესამჩნევ ზემოქმედებას ჯანმრთელობაზე, არსებობს სიკვდილიანობის გაზრდის რისკი; - არსებობს უსაფრთხოებასთან დაკავშირებული გარკვეული რისკები . - ადგილი აქვს კორუფციულ გარიგებებს დასაქმებასთან დაკავშირებით ან ნეპოტიზმს. - მოსახლეობა მუდმივად ჩივის ზემოქმედების გარკვეულ ფაქტორებთან დაკავშირებით და ამასთან დაკავშირებით წარმოიქმნება კონფლიქტური სიტუაციები მოსახლეობასა და პერსონალს შორის.

5. ინფორმაცია იმ ღონისძიებების შესახებ, რომლებიც გათვალისწინებული იქნება გარემოზე მნიშვნელოვანი უარყოფითი ზემოქმედების თავიდან აცილებისათვის, შემცირებისათვის ან/და შერბილებისათვის

გარემოსდაცვითი ღონისძიებების იერარქია შემდეგნაირად გამოყურება:

- ზემოქმედების თავიდან აცილება/პრევენცია;
- ზემოქმედების შემცირება;
- ზემოქმედების შერბილება;
- ზიანის კომპენსაცია.

ზემოქმედების თავიდან აცილება და რისკის შემცირება შესაძლებლობისდაგვარად შეიძლება მიღწეულ იქნას საწარმოს სამუშაოების წარმოების და ექსპლუატაციისას საუკეთესო პრაქტიკის გამოცდილების გამოყენებით. შემარბილებელი ღონისძიებების ნაწილი გათვალისწინებულია პროექტის შემუშავებისას. თუმცა ვინაიდან ყველა ზემოქმედების თავიდან აცილება შეუძლებელია, პროექტის გარემოსადმი მაქსიმალური უსაფრთხოების უზრუნველსაყოფად სასიცოცხლო ციკლის ყველა ეტაპისთვის და ყველა რეცეპტორისთვის განისაზღვრება შესაბამისი შემარბილებელი ღონისძიებების გეგმა.

გეგმა „ცოცხალი“ დოკუმენტია და მისი დაზუსტება და კორექტირება მოხდება სამუშაო პროცესში მონიტორინგის/დაკვირვების საფუძველზე. გარემოსდაცვითი ღონისძიებების გატარებაზე პასუხისმგებლობა ეკისრება საქმიანობის განმახორციელებელს.

საქმიანობის განხორციელების პროცესში გარემოსდაცვითი რისკების შემარბილებელი ღონისძიებების წინასწარი მონახაზი შეჯამებულია ქვემოთ (იხ.ცხრილები 5.1-5.2).

დაგეგმილი საქმიანობის განხორციელების პროცესში ბუნებრივ და სოციალურ გარემოზე შესაძლო ზემოქმედების შერბილების ღონისძიებების დეტალური პროგრამის დამუშავება მოხდება შეფასების შემდგომ ეტაპზე (გზშ-ის ანგარიშის მომზადება), როდესაც ცნობილი გახდება პროექტის ტექნიკური დეტალები.

გზშ-ის ანგარიშის წარმოდგენილ ცხრილში მოცემული იქნება ინფორმაცია პროექტის განხორციელების შედეგად მოსალოდნელი ზემოქმედებების შემარბილებელი ღონისძიებების და საჭირო მონიტორინგული სამუშაოების შესახებ, კერძოდ:

- I. **სვეტი:** მოსალოდნელი ზემოქმედების აღწერა ცალკეული რეცეპტორების მიხედვით, რა სახის სამუშაოების შედეგად არის მოსალოდნელი აღნიშნული ზემოქმედება და ზემოქმედების სავარაუდო მნიშვნელობა (ზემოქმედების სავარაუდო მნიშვნელობის შეფასება მოხდა 5 ბალიანი კლასიფიკაციის მიხედვით: „ძალიან დაბალი“, „დაბალი“, „საშუალო“, „მაღალი“ ან „ძალიან მაღალი“);
- II. **სვეტი** - გარემოზე ზემოქმედების შემარბილებელი ღონისძიებების ძირითადი ამოცანების აღწერა;
- III. **სვეტი** - შემარბილებელი ღონისძიებების ჩამონათვალი, რომლებიც შეამცირებს ან აღმოფხვრის მოსალოდნელი ზემოქმედებების მნიშვნელობას (ხარისხს), ნარჩენი (შემარბილებელი ღონისძიებების გატარების შემდგომ მოსალოდნელი) ზემოქმედების სავარაუდო მნიშვნელობა (ნარჩენი ზემოქმედების მნიშვნელოვნება ასევე შეფასებულია ზემოთ აღნიშნული 5 ბალიანი კლასიფიკაციის მიხედვით);
- IV. **სვეტი** -
 - შემარბილებელი ღონისძიებების გატარებაზე პასუხისმგებელი;
 - პროექტის განხორციელების რომელ ეტაპებზე იქნება უფრო ეფექტური შესაბამისი შემარბილებელი ღონისძიების გატარება;
 - შემარბილებელი ღონისძიებების ჩატარებისთვის საჭირო ხარჯების შეფასება. (ხარჯების შეფასება მოხდა მიახლოებით, 3 ბალიანი კლასიფიკაციის მიხედვით: „დაბალი“ - <25000\$; „საშუალო“ - 25000-100000\$;

- „მაღალი“ - >100000\$);
- V. სვეტი - საჭირო მონიტორინგული სამუშაოების ზოგადი აღწერა.

5.1. შემარბილებელი ღონისძიებები - მშენებლობის ეტაპი

რეცეპტორი/ ზემოქმედება	ზემოქმედების აღწერა	ზემოქმედების მოსალოდნელი ღონე	პირველადი წინადადება შემარბილებელი ღონისძიებების შესახებ
ემისიები ატმოსფერულ ჰაერში	<ul style="list-style-type: none"> ▪ მანქანების, სამშენებლო ტექნიკის გამონაბოლქვი; 	საშუალო უარყოფითი	<ul style="list-style-type: none"> ▪ საწარმოში გამოყენებული ტექნიკა და სატრანსპორტო საშუალებები უნდა აკმაყოფილებდნენ გარემოს დაცვისა და ტექნიკური უსაფრთხოების მოთხოვნებს; ▪ მტვრის დონეების აქტიური შემცირება (განსაკუთრებით მშრალ ამინდებში) მანქანების მოძრაობის სიჩქარის შემცირების, ან მტვრის შემამცირებელი სხვა საშუალებებით;
ხმაური გავრცელება	<ul style="list-style-type: none"> ▪ საწარმოს ტერიტორიაზე მოძრავი ავტომობილები; 	საშუალო უარყოფითი	<ul style="list-style-type: none"> ▪ საწარმოში გამოყენებული ტექნიკა და სატრანსპორტო საშუალებები უნდა აკმაყოფილებდნენ გარემოს დაცვისა და ტექნიკური უსაფრთხოების მოთხოვნებს, რისთვისაც საჭიროა მათი ტექნიკური მდგომარეობის შემოწმება სამუშაოს დაწყების წინ; ▪ მომსახურე პერსონალი უზრუნველყოფილი უნდა იყოს სპეციალური ყურსაცმებით, მათთვის გამოყოფილი უნდა იყოს მოსასვენებელი ოთახი, სადაც ხმაურის დონე არ იქნება მაღალი; ▪ საწარმოს დირექცია მოვალეა გააკონტროლოს, რომ ხმაურმა არ გადააჭარბოს კანონით დადგენილ ზღვრულ ნორმებს, ხოლო თუ ასეთი რამ მოხდა, საჭიროებისამებრ დირექციამ უნდა განახორციელოს ხმაურის გავრცელების საწინააღმდეგო ღონისძიებები, მაგ: ტექნიკის ხმაურის დონის შემცირება მათი ტექნიკურად გამართვით, ხმაურ დამცავი ბარიერებისა და ეკრანების მოწყობა ხმაურის გამომწვევ წყაროსა და სენსიტიურ ტერიტორიას შორის, ხმაურის გამომწვევი წყაროების ერთდროული მუშაობის შეძლებისდაგვარად შეზღუდვა და სხვ.
ზედაპირული და გრუნტის წყლების დაბინძურების რისკები	<ul style="list-style-type: none"> ▪ ზედაპირული წყლების დაბინძურება მიმდინარე სამუშაოებისას, ნარჩენების/მასალების არასწორი მართვის შემთხვევაში; 	საშუალო უარყოფითი	<ul style="list-style-type: none"> ▪ მანქანა/დანადგარების ტექნიკური გამართულობის უზრუნველყოფა; ▪ სამუშაოს დასრულების შემდეგ ყველა პოტენციური დამაბინძურებელი მასალა გატანა. საწვავის/საპოხი მასალის დაღვრის შემთხვევაში დაბინძურებული უბნის ლოკალიზაცია/გაწმენდა;

<p>ნიადაგის/გრუნტის დაბინძურების რისკი</p>	<ul style="list-style-type: none"> ▪ სატვირთო ავტომობილების გაუმართაობა; ▪ ნარჩენების არასწორი მართვა; 	<p>დაბალი უარყოფითი</p>	<ul style="list-style-type: none"> ▪ წარმოებაში გამოყენებული სატრანსპორტო საშუალებები უნდა აკმაყოფილებდნენ გარემოს დაცვისა და ტექნიკური უსაფრთხოების მოთხოვნებს, რათა მაქსიმალურად შეიზღუდოს სატრანსპორტო საშუალებებიდან საწვავისა და ზეთის დაღვრის რისკები; ▪ საწარმოო ტერიტორიაზე სანიტარიული პირობების დაცვა – უნდა აიკრძალოს ნედლეულის, მზა პროდუქციის ან სხვა მასალების ტერიტორიაზე მიმოფანტვა; ▪ ნებისმიერი სახის ნარჩენების სათანადო მენეჯმენტი; ▪ ნავთობპროდუქტების დაღვრის შემთხვევაში, ნიადაგის დაბინძურებული ფენის დაუყოვნებლივი მოხსნა და რემედიაცია (სპეციალური ნებართვის მქონე კონტრაქტორის საშუალებით).
<p>ნარჩენები</p>	<ul style="list-style-type: none"> ▪ სახიფათო ნარჩენები (საწვავ-საპოხი მასალების ნარჩენები და სხვ.); ▪ საყოფაცხოვრებო ნარჩენები. 	<p>საშუალო უარყოფითი</p>	<ul style="list-style-type: none"> ▪ საწარმოს ტერიტორიაზე ნარჩენების სეგრეგირებული შეგროვების მეთოდის დანერგვა; ▪ ნარჩენების სეგრეგირებული მეთოდით შეგროვების უზრუნველყოფისათვის საჭირო რაოდენობის სპეციალური კონტეინერების განთავსება და ამ კონტეინერების მარკირება (ფერი, წარწერა); ▪ სახიფათო ნარჩენების დროებითი განთავსებისათვის შესაბამისი სათავსის (დასაშვებია ვაგონ კონტეინერი) გამოყოფა და გარემოსდაცვითი მოთხოვნების შესაბამისად კეთილმოწყობა, მათ შორის: <ul style="list-style-type: none"> ○ სათავსის იატაკი მოპირკეთებული უნდა იქნას მყარი საფარით; ○ ნარჩენების განთავსებისათვის საჭიროა მოწყოს სტელაჟები და თაროები; ○ ნარჩენების განთავსება დასაშვებია მხოლოდ ჰერმეტიკ ტარაში შეფუთულ მდგომარეობაში, რომელსაც უნდა გააჩნდეს სათანადო მარკირება. ▪ შეძლებისდაგვარად საწარმოო ნარჩენების ხელმეორედ გამოყენება; ▪ ტრანსპორტირებისას განსაზღვრული წესების დაცვა (ნარჩენების ჩატვირთვა სატრანსპორტო საშუალებებში მათი ტევადობის შესაბამისი რაოდენობით; ტრანსპორტირებისას მანქანების მარის სათანადო გადაფარვის უზრუნველყოფა); ▪ შემდგომი მართვისათვის ნარჩენების გადაცემა მხოლოდ შესაბამისი ნებართვის მქონე კონტრაქტორისათვის; ▪ ნარჩენების საბოლოო განთავსება მხოლოდ წინასწარ განსაზღვრულ ადგილზე, შესაბამისი წესებისა და ნორმების დაცვით.

ზემოქმედება სატრანსპორტო ნაკადებზე	<ul style="list-style-type: none"> ▪ სატრანსპორტო ნაკადების გადატვირთვა; 	დაბალი უარყოფითი	<ul style="list-style-type: none"> ▪ შეძლებისდაგვარად საზოგადოებრივ გზებზე მანქანების გადაადგილების შეზღუდვა; ▪ საჩივრების შემოსვლის შემთხვევაში მათი დაფიქსირება/აღრიცხვა და სათანადო რეაგირება.
ზემოქმედება ადამიანის ჯანმრთელობაზე	<ul style="list-style-type: none"> ▪ ავარიების და დაზიანების რისკები 	დაბალი უარყოფითი	<ul style="list-style-type: none"> ▪ ადამიანთა უსაფრთხოება რეგლამენტირებული იქნება შესაბამისი სტანდარტებით, სამშენებლო ნორმებით და წესებით, აგრეთვე სანიტარული ნორმებით და წესებით; ▪ დასაქმებული პირების შესაბამისი ინსტრუქტაჟის პერიოდული ჩატარება, ჯანმრთელობისათვის სახიფათო უბნებში გამაფრთხილებელი ნიშნების მოწყობა და სხვ.

ცხრილი 5.2. შემარბილებელი ღონისძიებები - ექსპლუატაციის ეტაპზე

რეცეპტორი/ ზემოქმედება	ზემოქმედების აღწერა	ზემოქმედების მოსალოდნელი ღონე	პირველადი წინადადება შემარბილებელი ღონისძიებების შესახებ
ატმოსფერულ ჰაერში მავნე ნივთიერებების გავრცელება	<ul style="list-style-type: none"> ▪ ტექნოლოგიური დანადგარების ფუნქციონირებით გამოწვეული ემისიები; ▪ სატრანსპორტო ოპერაციებით გამოწვეული ემისიები. 	დაბალი უარყოფითი	<ul style="list-style-type: none"> ▪ საწარმოში გამოყენებული ტექნოლოგიური დანადგარები და სატრანსპორტო საშუალებები უნდა აკმაყოფილებდნენ გარემოს დაცვისა და ტექნიკური უსაფრთხოების მოთხოვნებს; ▪ მტვრის დონეების აქტიური შემცირება (განსაკუთრებით მშრალ ამინდებში) მანქანების მოძრაობის სიჩქარის შემცირების, ან მტვრის შემამცირებელი სხვა საშუალებებით; ▪ ნედლეულის და მზა პროდუქციის ტრანსპორტირებისას ავტოთვიტმცლელების ძარის სპეციალური საფარით დაფარვა; ▪ საწარმოს ტერიტორიაზე დროებით დასაწყობებული ნედლეული, მზა პროდუქცია და მეორადი მასალა მაქსიმალურად უნდა იყოს დაცული ქარისმიერი გადატანისგან.
ხმაური გავრცელება	<ul style="list-style-type: none"> ▪ საწარმოს ტერიტორიაზე მოძრავი სატვირთო ავტომობილები; ▪ საწარმოს დანადგარ-მოწყობილობები. 	საშუალო უარყოფითი	<ul style="list-style-type: none"> ▪ საწარმოში გამოყენებული ტექნოლოგიური დანადგარები და სატრანსპორტო საშუალებები უნდა აკმაყოფილებდნენ გარემოს დაცვისა და ტექნიკური უსაფრთხოების მოთხოვნებს, რისთვისაც საჭიროა მათი ტექნიკური მდგომარეობის შემოწმება სამუშაოს დაწყების წინ; ▪ ნედლეულის და მზა პროდუქციის ტრანსპორტირებისას მაქსიმალურად გამოყენებული იქნას დასახლებული პუნქტების შემოვლითი მარშრუტები; ▪ მომსახურე პერსონალი უზრუნველყოფილი უნდა იყოს სპეციალური ყურსაცმებით, მათთვის გამოყოფილი უნდა იყოს მოსასვენებელი ოთახი, სადაც ხმაურის დონე არ იქნება მაღალი; ▪ საწარმოს დირექცია მოვალეა გააკონტროლოს, რომ ხმაურმა არ გადააჭარბოს კანონით დადგენილ ზღვრულ ნორმებს, ხოლო თუ ასეთი რამ მოხდა, საჭიროებისამებრ დირექციამ უნდა განახორციელოს ხმაურის გავრცელების საწინააღმდეგო ღონისძიებები, მაგ: დანადგარებისა და ტექნიკის ხმაურის დონის შემცირება მათი ტექნიკურად გამართვით, ხმაურ დამცავი ბარიერებისა და ეკრანების მოწყობა ხმაურის გამომწვევი წყაროსა და სენსიტიურ ტერიტორიას შორის, ხმაურის გამომწვევი წყაროების ერთდროული მუშაობის შემდგომ დაგვარად შეზღუდვა და სხვ. ▪ საჩივრების შემოსვლის შემთხვევაში მათი დაფიქსირება/აღრიცხვა და

			სათანადო რეაგირება
ზემოქმედება ზედაპირულ წყლებზე	<ul style="list-style-type: none"> ▪ ზედაპირული და გრუნტის წყლების დაბინძურება ნარჩენების არასწორი მართვის და სხვა გაუთვალისწინებელ შემთხვევებში; ▪ ზედაპირული წყლების დაბინძურება მიმდინარე საქმიანობისა, ნარჩენების/მასალების არასწორი მართვის შემთხვევაში. 	დაბალი უარყოფითი	<ul style="list-style-type: none"> ▪ საწარმოს ექსპლუატაციის პერიოდში წარმოქმნილი ჩამდინარე წყლების სათანადო მენეჯმენტი; ▪ წარმოებაში გამოყენებული სატრანსპორტო საშუალებები უნდა აკმაყოფილებდნენ გარემოს დაცვისა და ტექნიკური უსაფრთხოების მოთხოვნებს, რათა მაქსიმალურად შეიზღუდოს სატრანსპორტო საშუალებებიდან საწვავისა და ზეთის დაღვრის და შემდგომ სანიღვრე წყლებით დამაბინძურებელი ნივთიერებების მდ.მტკვრის აუზში მოხვედრის რისკები; ▪ ნებისმიერი სახის ნარჩენების სათანადო მენეჯმენტი და სანიტარიული პირობების მკაცრი დაცვა – ნებისმიერი სახის მასალის წყალში გადაყრა კატეგორიულად დაუშვებელია;
ნიადაგის/გრუნტის დაბინძურების რისკი	<ul style="list-style-type: none"> ▪ სატვირთო ავტომობილების გაუმართაობა; ▪ ნარჩენების არასწორი მართვა; 	დაბალი უარყოფითი	<ul style="list-style-type: none"> ▪ გზის და საწარმოო მოედნის საზღვრების მკაცრი დაცვა ნიადაგის ზედმეტად დაზიანების თავიდან აცილების მიზნით; ▪ წარმოებაში გამოყენებული სატრანსპორტო საშუალებები უნდა აკმაყოფილებდნენ გარემოს დაცვისა და ტექნიკური უსაფრთხოების მოთხოვნებს, რათა მაქსიმალურად შეიზღუდოს სატრანსპორტო საშუალებებიდან საწვავისა და ზეთის დაღვრის რისკები; ▪ საწარმოო ტერიტორიაზე სანიტარიული პირობების დაცვა - უნდა აიკრძალოს ნედლეულის, მზა პროდუქციის ან სხვა მასალების ტერიტორიაზე მიმოფანტვა; ▪ ნებისმიერი სახის ნარჩენების სათანადო მენეჯმენტი; ▪ ნავთობპროდუქტების დაღვრის შემთხვევაში, ნიადაგის დაბინძურებული ფენის დაუყოვნებლივი მოხსნა და რემედიაცია (სპეციალური ნებართვის მქონე კონტრაქტორის საშუალებით).
მიწისქვეშა წყლების დაბინძურების რისკი	<ul style="list-style-type: none"> ▪ სატვირთო ავტომობილების გაუმართაობა; ▪ ნარჩენების არასწორი მართვა; 	დაბალი უარყოფითი	<ul style="list-style-type: none"> ▪ იმ შემთხვევაში, თუ შესრულდება ზედაპირული წყლების და ნიადაგის/გრუნტის დაბინძურების თავიდან ასაცილებლად შემუშავებული ღონისძიებები, მიწისქვეშა წყლების დაბინძურების ალბათობა მინიმუმამდე მცირდება, შესაბამისად ასეთი რისკების შესამცირებლად, დამატებითი ღონისძიებების დაგეგმვა საჭირო არ არის.

ნარჩენები	<ul style="list-style-type: none"> ▪ სახიფათო ნარჩენები (საწვავ-საპოხი მასალების ნარჩენები და სხვ.); ▪ საყოფაცხოვრებო ნარჩენები. 	საშუალო უარყოფითი	<ul style="list-style-type: none"> ▪ საწარმოს ტერიტორიაზე ნარჩენების სეგრეგირებული შეგროვების მეთოდის დანერგვა; ▪ ნარჩენების სეგრეგირებული მეთოდით შეგროვების უზრუნველყოფისათვის საჭირო რაოდენობის სპეციალური კონტეინერების განთავსება და ამ კონტეინერების მარკირება (ფერი, წარწერა); ▪ სახიფათო ნარჩენების დროებითი განთავსებისათვის შესაბამისი სათავსის (დასაშვებია ვაგონ კონტეინერი) გამოყოფა და გარემოსდაცვითი მოთხოვნების შესაბამისად კეთილმოწყობა, მათ შორის: <ul style="list-style-type: none"> ○ სათავსის იატაკი მოპირკეთებული უნდა იქნას მყარი საფარით; ○ ნარჩენების განთავსებისათვის საჭიროა მოეწყოს სტელაჟები და თაროები; ○ ნარჩენების განთავსება დასაშვებია მხოლოდ ჰერმეტიკულ ტარაში შეფუთულ მდგომარეობაში, რომელსაც უნდა გააჩნდეს სათანადო მარკირება. ▪ შეძლებისდაგვარად საწარმოო ნარჩენების ხელმეორედ გამოყენება; ▪ ტრანსპორტირებისას განსაზღვრული წესების დაცვა (ნარჩენების ჩატვირთვა სატრანსპორტო საშუალებებში მათი ტევადობის შესაბამისი რაოდენობით; ტრანსპორტირებისას მანქანების მარის სათანადო გადაფარვის უზრუნველყოფა); ▪ შემდგომი მართვისათვის ნარჩენების გადაცემა მხოლოდ შესაბამისი ნებართვის მქონე კონტრაქტორისათვის; ▪ ნარჩენების საბოლოო განთავსება მხოლოდ წინასწარ განსაზღვრულ ადგილზე, შესაბამისი წესებისა და ნორმების დაცვით. სახიფათო ნარჩენების გატანა შემდგომი მართვის მიზნით მხოლოდ ამ საქმიანობაზე სათანადო ნებართვის მქონე კონტრაქტორის საშუალებით; ▪ ნარჩენების წარმოქმნის, დროებითი დასაწყობების და შემდგომი მართვის პროცესებისთვის სათანადო აღრიცხვის მექანიზმის შემოღება და შესაბამისი ჟურნალის წარმოება; ▪ ნარჩენების მართვისათვის გამოყოფილი იქნება სათანადო მომზადების მქონე პერსონალი; ▪ პერსონალის ინსტრუქტაჟი.
-----------	--	-------------------	---

ზემოქმედება სატრანსპორტო ნაკადებზე	<ul style="list-style-type: none"> სატრანსპორტო ნაკადების გადატვირთვა; 	დაბალი უარყოფითი	<ul style="list-style-type: none"> შემდგომი დაგვარად საზოგადოებრივ გზებზე მანქანების გადაადგილების შეზღუდვა; სამშენებლო მოედნების სიახლოვეს განთავსდება შესაბამისი გამაფრთხილებელი, მიმთითებელი და ამკრძალავი ნიშნები; საჩივრების შემოსვლის შემთხვევაში მათი დაფიქსირება/აღრიცხვა და სათანადო რეაგირება.
ზემოქმედება ადამიანის ჯანმრთელობაზე	<ul style="list-style-type: none"> ავარიების და დაზიანების რისკები 	დაბალი უარყოფითი	<ul style="list-style-type: none"> ადამიანთა უსაფრთხოება რეგლამენტირებული იქნება შესაბამისი სტანდარტებით, სამშენებლო ნორმებით და წესებით, აგრეთვე სანიტარული ნორმებით და წესებით; დასაქმებული პირების შესაბამისი ინსტრუქტაჟის პერიოდული ჩატარება, ჯანმრთელობისათვის სახიფათო უბნებში გამაფრთხილებელი ნიშნების მოწყობა და სხვ.