



rompetrol

შპს „რომპეტროლ საქართველო“

ქალაქ თბილისში, აეროპორტის მიმდებარედ 10180.0 მ³
მოცულობის ნავთობპროდუქტების საცავის
ექსპლუატაციის ცვლილების პროექტი

სკრინინგის ანგარიში

ქ. თბილისი

2021 წ.

სარჩევი

1. შესავალი.....	6
1.1 ზოგადი მიმოხილვა.....	6
1.2 საკანონმდებლო საფუძველი.....	9
2. პროექტის აღწერა.....	11
2.1 საწარმოს ტერიტორიის აღწერა	11
2.2 საწარმოს ტექნოლოგიური სქემა	15
2.2.1 სარეზერვუარო პარკი	15
2.2.2 საწვავის გადმოტვირთვის სისტემა	16
2.2.3 ტექნოლოგიური მილგაყვანილობა	19
2.2.4 ნავთობპროდუქტების გასაცემი უბანი და ავტოცისტერნებში.....	19
2.2.5. სატუმბი სადგური.....	23
2.3 წყალმომარაგება და ჩამდინარე წყლების არინება	24
2.3.1 წყალმომარაგება.....	24
2.3.2 ჩამდინარე წყლების არინება	25
3. ინფორმაცია საქმიანობის განხორციელების ადგილის შესახებ.....	32
3.1 კლიმატი და მეტეოროლოგიური პირობები	33
3.2 გეოლოგიური პირობები	35
3.2.1 საინჟინრო გეოლოგიური კვლევა	35
3.2.2 საშიში გეოლოგიური პროცესები	37
3.2.3 ტექტონიკა და სეისმური პირობები.....	41
3.3 ჰიდროლოგია.....	42
3.4 ნიადაგები და ძირითადი ლანდშაფტები	43
3.5 ბიომრავალფეროვნება.....	44
3.5.1 ფლორა.....	44
3.5.2 ფაუნა.....	45
3.6 დაცული ტერიტორიები.....	45
3.7 ბუნებრივი რესურსები	45
3.8 კულტურული მემკვიდრეობის ძეგლები.....	46
3.9 სოციალურ-ეკონომიკური გარემო	46
4. გარემოზე შესაძლო ზემოქმედებების შეფასება.....	47

4.1	ატმოსფერული ჰაერის დაბინძურება.....	47
4.1.1	შემარბილებელი ღონისძიებები:	48
4.2	ხმაურის გავრცელებით და ვიბრაციით გამოწვეული ზემოქმედება	48
4.2.1	შემარბილებელი ღონისძიებები:	48
4.3	ნიადაგის და გრუნტის დაბინძურების რისკი	49
4.3.1	შემარბილებელი ღონისძიებები:	49
4.4	ზემოქმედება გეოლოგიურ გარემოზე	50
4.5	წყლის გარემოს დაბინძურების რისკი	50
4.5.1	შემარბილებელი ღონისძიებები:	51
4.6	ზემოქმედება ბიოლოგიურ გარემოზე.....	51
4.6.1	ზემოქმედება ფლორაზე.....	51
4.6.2	ზემოქმედება ფაუნაზე.....	52
4.6.3	ზემოქმედება იქტიოფაუნაზე	52
4.1	ვიზუალურ-ლანდშაფტური ზემოქმედება	52
4.7	ზემოქმედება დაცულ ტერიტორიებზე.....	52
4.8	ნარჩენების წარმოქმნა.....	52
4.9	ზემოქმედება კულტურული მემკვიდრეობის ძეგლებზე.....	54
4.10	ზემოქმედება სოციალურ გარემოზე.....	54
4.11	ზემოქმედება ადამიანის ჯანმრთელობაზე.....	54
4.12	არსებულ საქმიანობასთან ან/და დაგეგმილ საქმიანობასთან კუმულაციური ზემოქმედება	55
4.13	ბუნებრივი რესურსების გამოყენება	56
4.14	საქმიანობასთან დაკავშირებული მასშტაბური ავარიის ან/და კატასტროფის რისკები	56
4.15	ზემოქმედება ჭარბტენიან ტერიტორიაზე.....	57
4.16	ზემოქმედება შავ ზღვაზე და სანაპირო ზოლზე	57
4.17	ზემოქმედება ტყით მჭიდროდ დაფარულ ტერიტორიაზე	58
4.18	ტრანსსასაზღვრო ზემოქმედება.....	58
4.19	ზემოქმედება სატრანსპორტო ნაკადებზე.....	58
დანართი 1.	- ამონაწერი საჯარო რეესტრიდან (01.19.26.010.020).....	59
დანართი 2.	- აქტი ნავთობბაზის ხანძარსაწინააღმდეგო სისტემების შემოწმების შესახებ.....	61
დანართი 3.	- ნარჩენების უტილიზაცია	64
დანართი 4.	- ინსპექტირების სერთიფიკატი	67

დანართი 5. 1000 მ ³ და 3000 მ ³ ლითონის ვერტიკალური რეზერვუარების ნახაზები	68
დანართი 6. შპს „რომპეტროლ საქართველო“-ს წერილი გარემოს დაცვისა და სოფლის მეურნეობის სამინისტროს	73
დანართი 7. გარემოს დაცვისა და სოფლის მეურნეობის სამინისტროს წერილი შპს „რომპეტროლ საქართველო“-ს.....	74
დანართი 8. შპს „რომპეტროლ საქართველო“-ს მიმართ შედგენილი ადმინისტრაციულ სამართალდარღვევის ოქმი და სასამართლოს გადაწყვეტილება	76

ანგარიშში გამოყენებული აბრევიატურები

აბრევიატურა	განმარტება
სამინისტრო	გარემოს დაცვისა და სოფლის მეურნეობის სამინისტრო
გზშ	გარემოზე ზემოქმედების შეფასება
ტ	ტონა
მმ	მილიმეტრი
მ	მეტრი
კმ	კილომეტრი

ცხრილი საკონტაქტო ინფორმაცია

პროექტის განმახორციელებელი	შპს „რომპეტროლ საქართველო“
საიდენტიფიკაციო კოდი	204493002
იურიდიული მისამართი	თბილისი, ვაკე-საბურთალოს რაიონი, გამრეკელის ქ., №19
დირექტორი	გიორგი აიოზბა
საკონტაქტო პირი	ნუგზარ მთვარელიძე; კახაბერ მთვარელიძე
ელ. ფოსტა	Nugzar.Mtvarelidze@rompetrol.com Kakhaber.Mgeladze@rompetrol.com
საკონტაქტო ნომერი	ნუგზარ მთვარელიძე +995 595 965 757; კახაბერ მგელაძე +995 595 908 860;
საქმიანობის ტიპი	ნავთობპროდუქტების საცავის ექსპლუატაცია
გარემოსდაცვითი კონსულტანტი	გიორგი ლაცაბიძე
ელ. ფოსტა	giorgilatsabidze@gmail.com
საკონტაქტო ტელეფონი	+995 598 511 460

1. შესავალი

1.1 ზოგადი მიმოხილვა

წინამდებარე დოკუმენტი წარმოადგენს ქ. თბილისში, აეროპორტისა და ლოჭინის ხევს შორის მდებარე ტერიტორიაზე ს/კ 01.19.26.010.020 (ძველი ს/კ 01.19.26.009.006) არასასოფლო-სამეურნეო დანიშნულების მიწის ნაკვეთზე შპს „რომპეტროლ საქართველო“ -ს 10180.0 მ³ მოცულობის ნავთობპროდუქტების საცავის ექსპლუატაციის ცვლილების პროექტის სკრინინგის ანგარიშს.

საწარმოს საქმიანობის მიზანს წარმოადგენს რეგიონში განთავსებულ საწარმოთა ნავთობპროდუქტებით მომარაგება - ბენზინით და დიზელის საწვავით. ამისათვის საწარმო უზრუნველყოფს ნავთობპროდუქტების შემოტანას, მიღებას, შენახვა-დასაწყობებას და გაცემას (იმპორტ-ექსპორტს).

ნავთობპროდუქტების საცავის (ჯამური მოცულობა 10180 მ³) მშენებლობისა და ექსპლუატაციის პროექტში შეტანილ ცვლილებებზე 2018 წლის 13 აპრილს საქართველოს გარემოს დაცვისა და სოფლის მეურნეობის მინისტრის მიერ №26 ბრძანებით გაცემული გარემოსდაცვითი გადაწყვეტილების მიხედვით, ნავთობაზის წარმადობა შეადგენდა წელიწადში 122.6 მლნ ლიტრ ბენზინს და 80 მლნ ლიტრ დიზელს. კომპანიის მიერ მოხდა ნავთობპროდუქტების წლიური ბრუნვის გაზრდა, კერძოდ, ბენზინის წლიურმა ბრუნვამ შეადგინა 200 მლნ ლიტრი, ხოლო დიზელის საწვავმა 130 მლნ ლიტრი.

„გარემოსდაცვითი შეფასების კოდექსი“-ს მე-5 მუხლის, მე-12 პუნქტის მიხედვით გარემოსდაცვითი გადაწყვეტილებით გათვალისწინებული საქმიანობის საწარმოო ტექნოლოგიის განსხვავებული ტექნოლოგიით შეცვლა ან/და ექსპლუატაციის პირობების შეცვლა, მათ შორის, წარმადობის გაზრდა, ამ კოდექსით განსაზღვრული სკრინინგის პროცედურისადმი დაქვემდებარებულ საქმიანობად მიიჩნევა. ვინაიდან, შპს „რომპეტროლ საქართველო“-ს ნავთობსაცავის წარმადობის გაზრდამდე არ მიუძღვრებოდა სკრინინგის განცხადებით გარემოს დაცვისა და სოფლის მეურნეობის სამინისტროსთვის სკრინინგის გადაწყვეტილების მისაღებად, 2021 წლის 30 ივნისს, სახელმწიფო საქვეუწყებო დაწესებულება - გარემოსდაცვითი ზედამხედველობის დეპარტამენტის ინსპექტორების ჯგუფის მიერ, საქართველოს ადმინისტრაციულ სამართალდარღვევათა კოდექსის 79⁷ მუხლის პირველი ნაწილის საფუძველზე, შპს „რომპეტროლ საქართველო“-ს მიმართ შედგა ადმინისტრაციული სამართალდარღვევის შესახებ ოქმი და გადაგზავნილ იქნა თბილისის საქალაქო სასამართლოში განსახილველად.

სასამართლომ განიხილა გადაგზავნილი ოქმი N057508, შპს „რომპეტროლ საქართველო“ ცნობილ იქნა ადმინისტრაციულ სამართალდარღვევის ჩამდენად 79⁷-ე მუხლის პირველი ნაწილით და ადმინისტრაციული სახდელის სახით დაეკისრა ჯარიმა. (იხ.დანართი 8).

ასევე, ნავთობსაცავის ტერიტორიაზე განხორციელდა შემდეგი სახის ცვლილებები:

- საწარმოში გზმ-ს დოკუმენტის მომზადების ეტაპზე დაგეგმილი იყო უკრაინული 3 ლ/წმ წარმადობის (ООО „ПЕТРОМЕТАЛ УКРАИНА“) წარმოების EN 858-2 სტანდარტით პირველ კლასს მიკუთვნებული ფილტრ-სეპარატორის FSN-3 (ФСН-3, ТУ У29.2-33290985-004:2010) მოწყობა, თუმცა, საწარმოში ჩამდინარე წყლის გაწმენდის ეფექტურობის გაზრდის მიზნით მოეწყო (ООО „ПЕТРОМЕТАЛ УКРАИНА“) FSN-6 მოდელის, 6 ლ/წმ წარმადობის ფილტრ/სეპარატორი;

- საწარმოში შეიცვალა დასაქმებული პერსონალის რაოდენობა და ამჟამად შეადგენს 11 ადამიანს.
- ბენზენის რეზერვუარებზე მოეწყო ალუმინის მცურავი ხუფიანი სახურავები (პონტონი).
- საწარმოს ტერიტორიაზე ხანძარსაწინააღმდეგო ეფექტურობის გაზრდის მიზნით, დამატებით მოეწყო ხანძარქრობისთვის წყლის რეზერვუარი (მოცულობით 1*250 მ³) და ხანძრის საწინააღმდეგო ქაფის რეზერვუარი (მოცულობით 12 მ³).

საწარმოს ტერიტორიაზე განხორციელებული ზემოაღნიშნული ცვლილებების მიხედვით მომზადდა წინამდებარე სკრინინგის ანგარიში, რომელიც წარედგინება გარემოს დაცვისა და სოფლის მეურნეობის სამინისტროს სკრინინგის გადაწყვეტილების მისაღებად.

სიტუაციური სქემა 1.1.1 საწარმოს განთავსების ტერიტორია



1.2 საკანონმდებლო საფუძველი

შპს „რომპეტროლ საქართველო“-ს ქ. თბილისში აეროპორტის ტერიტორიის ღობესა და მდ. ლოჭინს შორის არსებული ნავთობპროდუქტების საცავის (ავზები ჯამური მოცულობით 10180 მ³) მშენებლობისა და ექსპლუატაციის პროექტში შეტანილ ცვლილებებზე 2018 წლის 13 აპრილს საქართველოს გარემოს დაცვისა და სოფლის მეურნეობის მინისტრის მიერ №26 ბრძანებით გაიცა გარემოსდაცვითი გადაწყვეტილება.

პროექტით დაგეგმილი ექსპლუატაციის ცვლილების პროექტი (წლიური ბრუნვის გაზრდა) წარმოადგენს გარემოსდაცვითი გადაწყვეტილებით გათვალისწინებული ექსპლუატაციის პირობების ცვლილებას. აღნიშნული ცვლილება საქართველოს კანონის „გარემოსდაცვითი შეფასების კოდექსი“-ს მე-5 მუხლის, მე-12 პუნქტის მიხედვით წარმოადგენს სკრინინგის პროცედურას დაქვემდებარებულ საქმიანობას.

საქმიანობის განმახორციელებლის მიერ გარემოს დაცვისა და სოფლის მეურნეობის სამინისტროსთვის წარდგენილი სკრინინგის განცხადება, საქართველოს ზოგადი ადმინისტრაციული კოდექსის 78-ე მუხლით გათვალისწინებული ინფორმაციის გარდა, უნდა მოიცავდეს:

- მოკლე ინფორმაციას დაგეგმილი საქმიანობის შესახებ;
- ინფორმაციას დაგეგმილი საქმიანობის მახასიათებლების, განხორციელების ადგილისა და შესაძლო ზემოქმედების ხასიათის შესახებ.

სკრინინგის განცხადების რეგისტრაციიდან 3 დღის ვადაში გარემოს დაცვისა და სოფლის მეურნეობის სამინისტრო უზრუნველყოფს ამ განცხადების თავის ოფიციალურ ვებგვერდზე და შესაბამისი მუნიციპალიტეტის აღმასრულებელი ორგანოს ან/და წარმომადგენლობითი ორგანოს საინფორმაციო დაფაზე განთავსებას. საზოგადოებას უფლება აქვს, სკრინინგის განცხადების ვებგვერდსა და საინფორმაციო დაფაზე განთავსებიდან 7 დღის ვადაში, ამ კოდექსის 34-ე მუხლის პირველი ნაწილით დადგენილი წესით წარუდგინოს სამინისტროს მოსაზრებები და შენიშვნები ამ განცხადებასთან დაკავშირებით. სამინისტრო იხილავს საზოგადოების მიერ წარმოდგენილ მოსაზრებებსა და შენიშვნებს, ხოლო შესაბამისი საფუძვლის არსებობის შემთხვევაში, მხედველობაში იღებს მათ სკრინინგის გადაწყვეტილების მიღების პროცესში.

სკრინინგის განცხადების რეგისტრაციიდან არაუადრეს 10 დღისა და არაუგვიანეს 15 დღისა სამინისტრო შემდეგი კრიტერიუმების საფუძველზე იღებს გადაწყვეტილებას იმის თაობაზე, ექვემდებარება თუ არა დაგეგმილი საქმიანობა გზშ-ს:

- საქმიანობის მახასიათებლები;
- საქმიანობის მასშტაბი;
- არსებულ საქმიანობასთან ან/და დაგეგმილ საქმიანობასთან კუმულაციური ზემოქმედება;
- ბუნებრივი რესურსების (განსაკუთრებით – წყლის, ნიადაგის, მიწის, ბიომრავალფეროვნების) გამოყენება;
- ნარჩენების წარმოქმნა;
- გარემოს დაბინძურება და ხმაური;
- საქმიანობასთან დაკავშირებული მასშტაბური ავარიის ან/და კატასტროფის რისკი;
- დაგეგმილი საქმიანობის განხორციელების ადგილი და მისი თავსებადობა;

- ჭარბტენიან ტერიტორიასთან;
- შავი ზღვის სანაპირო ზოლთან;
- ტყით მჭიდროდ დაფარულ ტერიტორიასთან, სადაც გაბატონებულია საქართველოს „წითელი ნუსხის“ სახეობები;
- დაცულ ტერიტორიებთან;
- მჭიდროდ დასახლებულ ტერიტორიასთან;
- კულტურული მემკვიდრეობის ძეგლთან და სხვა ობიექტთან;
- საქმიანობის შესაძლო ზემოქმედების ხასიათი;
- ზემოქმედების ტრანსსასაზღვრო ხასიათი;
- ზემოქმედების შესაძლო ხარისხი და კომპლექსურობა.

თუ სამინისტრო სკრინინგის პროცედურის დასრულების შემდეგ დაადგენს, რომ დაგეგმილი საქმიანობა გზშ-ს არ ექვემდებარება, საქმიანობის განმახორციელებელი ვალდებულია დაიცვას საქართველოში არსებული გარემოსდაცვითი ტექნიკური რეგლამენტებით დადგენილი მოთხოვნები და გარემოსდაცვითი ნორმები.

სკრინინგის პროცედურის დასრულებიდან 5 დღის ვადაში სამინისტრო უზრუნველყოფს დასაბუთებული სკრინინგის გადაწყვეტილების თავის ოფიციალურ ვებგვერდზე და შესაბამისი მუნიციპალიტეტის აღმასრულებელი ორგანოს ან/და წარმომადგენლობითი ორგანოს საინფორმაციო დაფაზე განთავსებას.

2. პროექტის აღწერა

2.1 საწარმოს ტერიტორიის აღწერა

შპს „რომპეტროლ საქართველო“ -ს 10180.0 ათასი მ³ მოცულობის ნავთობპროდუქტების საწარმო მდებარეობს ქ. თბილისში, აეროპორტისა და ლოჭინის ხევს შორის მდებარე ტერიტორიაზე ს/კ 01.19.26.010.020 (ძველი ს/კ 01.19.26.009.006), არასასოფლო-სამეურნეო დანიშნულების მიწის ნაკვეთზე.

საწარმოს სამი მხრიდან ემიჯნება სსიპ თვითმმართველი ქალაქ თბილისის მუნიციპალიტეტის საკუთრებაში არსებული არასასოფლო-სამეურნეო დანიშნულების მიწის ნაკვეთები. ხოლო ჩრდილო-დასავლეთით და ჩრდილო-აღმოსავლეთით ემიჯნება შპს "საქართველოს აეროპორტების გაერთიანება"-ს საკუთრებაში არსებული მიწის ნაკვეთები.

უახლოესი საცხოვრებელი სახლი მდებარეობს სამხრეთ-აღმოსავლეთით 530 მეტრის მოშორებით.

საწარმოს ტერიტორიაზე განლაგებულია შემდეგი ინფრასტრუქტურული ობიექტები:

1. სარეზერვუარო პარკი;
2. რკინიგზის ჩიხი;
3. ნავთობპროდუქტების მისაღები მილმდენების სისტემა;
4. ნავთობპროდუქტების სატუმბი სადგური-ერთი მიმღები და გასაცემი წერტილი;
5. ნავთობპროდუქტების გასაცემი 1 ესტაკადა;
6. სანიაღვრე წყლების გასაწმენდი სალექარი და გამწმენდი ფილტრ-სეპარატორი;
7. ხანძარსაწინააღმდეგო წყლის ავზები, ხანძარქრობისათვის ქაფწარმომქმნელი დანადგარები;
8. ელ. ტრანსფორმატორი;
9. ადმინისტრაციული და საყოფაცხოვრებო დანიშნულების სათავსოები.

ტერიტორია პირობითად დაყოფილია საწარმო და ადმინისტრაციულ უბნებად. **იხ. გენ-გეგმა.**

საწარმოს წყალმომარაგება ხდება ქ. თბილისის წყალსადენის ქსელიდან. საწარმოს ტერიტორია არ არის კანალიზებული. სამეურნეო-ფეკალური წყლების გატანა ხდება საწარმოს ტერიტორიაზე არსებული საასენიზაციო ორმოდან შესაბამის სამსახურთან გაფორმებული ხელშეკრულების საფუძველზე.

სურ. 2.1.1 საწარმოს ტერიტორია



შენიშვნა-ნაბეჭობების უწყვეტი დატვირთვა

- 1 - ადმინისტრაციულ-საყოფაცხოვრებო შენობა
- 2 - ავტოცისტერნებში გასაცემი ნავთობპროდუქტების გად. მოედანი
- 3 - ნავთობპროდუქტების მიმღები-გასაცემი სატუმბო
- 4 - რკინიგზის ჩამომცლილი ქსტაკადა
- 5 - სარკინიგზო ხაზი
- 6 - ნავთობპროდუქტების მიმღები კოლექტორი
- 7 - კორიონტალური რეზერვუარები
- 8 - ხანძარსაწინააღმდეგო სატუმბო სადგურის შენობა
- 9 - სახანძრო წყლის ავზები
- 10 - ელ. ტრანსფორმატორი
- 11 - მთავარი ელ. გამანაწილებელი ფარი
- 12 - ღიბელ-ბენერატორი
- 13 - საწვავის მიღება-გაცემის ტექნოლოგიური მიღბაყვანილობა
- 14 - დაბინძურებული წყლების სალიქარი (მიწისქვეშა ნაბეჭობა)
- 15 - გამაწმენდი წყლების გამწმენდი (მიწისქვეშა ნაბეჭობა)
- 16 - საავტომობილო ჰიშკარი
- 18 - მავთულბადის დეკორატიული ღობე
- 19 - სარკინიგზო ჰიშკარი
- 20 - საწვავის მიღებაზე მომსახურე პერსონალის ოთახი
- 21 - სახანძრო ბზა
- 22 - სარეზერვუარო პარკი (6 ვერტიკალური რეზერვუარით)
- 23 - სარეზერვუარო პარკის შემოზვინვა
- 24 - სარეზერვუარო პარკში გადასასვლელი კიბე
- 25 - სახანძრო სტენდი
- 26 - სასაწყობე შენობა
- 27 - დაბინძურებული ნარჩენების საშრობი გადასურული გაქანი
- 29 - სანაბვე ურნა
- 30 - სასაწყობე ფარდული 2ც
- 31 - ღრობითი დასაწყობეული რეზერვუარები
- 32 - წყლის რეზერვუარი
- 33 - ქაფვარმოქმნელი სისტემა - რეზერვუარი (სახანძრო უსაფრთხოებისთვის)

2.2 საწარმოს ტექნოლოგიური სქემა

ნავთობსაცავში რკინიგზის ვაგონციტერნებით შემოსული ნავთობპროდუქტების დაცლა და რეზერვუარებში ჩასხმა ხდება სატუმბო სადგურიდან. ნავთობპროდუქტების შენახვა ხდება პარკის 6 მიწისზედა ვერტიკალურ (ორი 3000 მ³ და ოთხი 1000 მ³ მოცულობის) და 3 კორიზონტალურ (60 მ³ მოცულობის) რეზერვუარებში.

ვაგონციტერნიდან ნავთობპროდუქტების მიმღები (ქვედა დაცლის სისტემა) საერთო მილმდენი მოწყობილობა და ავტოციტერნებში საწვავის ზედა ჩასხმის სისტემა აღჭურვილია ე.წ. მექანიკური ფილტრით – ცილინდრული ფორმის მეტალის კორპუსში ერთმანეთში ჩადგმული ლითონის ბადეებით.

2.2.1 სარეზერვუარო პარკი

სარეზერვუარო პარკი წლიურად საშუალოდ 32 ჯერ ივსება. სეზონურად საწვავის ბრუნვა საშუალოდ თანაბარია 50-50%-ზე.

საწვავი რეზერვუარებში ნაწილდება შემდეგნაირად:

- №1 - 3 000,0 მ³ მოცულობის, 19,0 მ დიამეტრის, სიმაღლე -12.0 მ. ერთჯერადად 2 190.0 ტ ტევადობის რეზერვუარში განთავსებულია ბენზინი;
- №2; №5 და №6 თითოეული - 1 000,0 მ³ მოცულობის, 10.4 მ დიამეტრის, 730.0 ტ ტევადობის. რეზერვუარებში განთავსებულია ბენზინი;
- №3 - 3 000,0 მ³ მოცულობის და 2 400.0 ტ ტევადობის რეზერვუარში განთავსებულია დიზელი;
- №4 - 1000,0 მ³ მოცულობის და 800,0 ტ ტევადობის რეზერვუარში განთავსებულია დიზელი;
- №7, №8, №9 -60 მ³ მოცულობის, 43,8 ტ ტევადობის რეზერვუარებში განთავსებულია ბენზინი.

საწვავის წლიური ბრუნვა შეადგენს 200 მლნ/ლ (ბენზინი) +130 მლნ/ლ (დიზელი) =330 მილიონ ლიტრს.

1000,0 მ³ მოცულობის რეზერვუარებისათვის დაყენებულია საძირკვლების დაჯდომის განმსაზღვრელი სიღრმული ნიშნულები (რეპერები). რეზერვუარები აღჭურვილია მემბრანული მიყინვის გამძლე სასუნთქი სარქველი-ცეცხლისაგან დამცველით НКДМ-150.

ვერტიკალურ რეზერვუარებზე მოწყობილია ხანძარსაწინააღმდეგო წყლით გაგრილების სისტემა, რომელიც მიერთებულია წყლის რეზერვუართან და ტუმბოს მეშვეობით უზრუნველყოფილია წყალბრუნვა. სისტემასთან ასევე შეერთებულია ხანძარსაწინააღმდეგო ქაფწარმომქმნელი დანადგარი - ПИСС-600.

ბენზინის რეზერვუარები აღჭურვილია მცურავი ხუფიანი სახურავებით, რომელიც მინიმუმამდე ამცირებს რეზერვუარებიდან აირების გავრცელებას გარემოში.

2.2.2 საწვავის გადმოტვირთვის სისტემა

რკინიგზის ჩიხში შემოსულ ვაგონციტერნებს უერთდება ქვედა დაცლის სისტემის ჰერმეტიკული საკეტიანი ხუფი, რომელიც ელასტიური მილმდენით (შლანგით) შეერთებულია რეზერვუარებში ნავთობპროდუქტების მისაღები მილმდენების სისტემასთან და სატუმბ სადგურთან. რეზერვუარებში საწვავის ჩატუმბვა ხდება 3 ტუმბოს მეშვეობით, თითოეული 225,0 მ³ /სთ სიმძლავრის (1-დიზელის, 1-ბენზინის და 1-სათადარიგო). ავტოციტერნებში გასაცემი ტუმბოები 80.0 მ³/სთ სიმძლავრისაა (6 ცალი ტუმბო სატუმბ სადგურში).

რკინიგზის ვაგონციტერნიდან ნავთობპროდუქტების ჩამოსხმის სქემა მოცემულია ნახაზზე 2.2.2.1.

რკინიგზის ესტაკადაზე მოწყობილია სანიაღვრე წყლების შესაგროვებელი ვარცლების და წყალშემკრებ-გამტარი არხები, რომელიც უზრუნველყოფს, როგორც სანიაღვრე წყლების შეკრებას ესტაკადაზე, ასევე ავტოციტერნიდან საწვავის ავარიულად დაღვრის შემთხვევაში მათ შეკრებას ისე, რომ თავიდან იქნას აცილებული მიმდებარედ ნიადაგის საფარის დაბინძურება. აღნიშნული წყლები იკრიბება გამწმენდ ნაგებობაში, ხოლო შემდგომ უკვე გაწმენდილი წყლის ჩაშვება ხდება მდ. ლოჭინში.

ნახაზი 2.2.2.1. რკინიგზის ვაგონციტერნიდან ნავთობპროდუქტების ჩამოსხმის სქემა

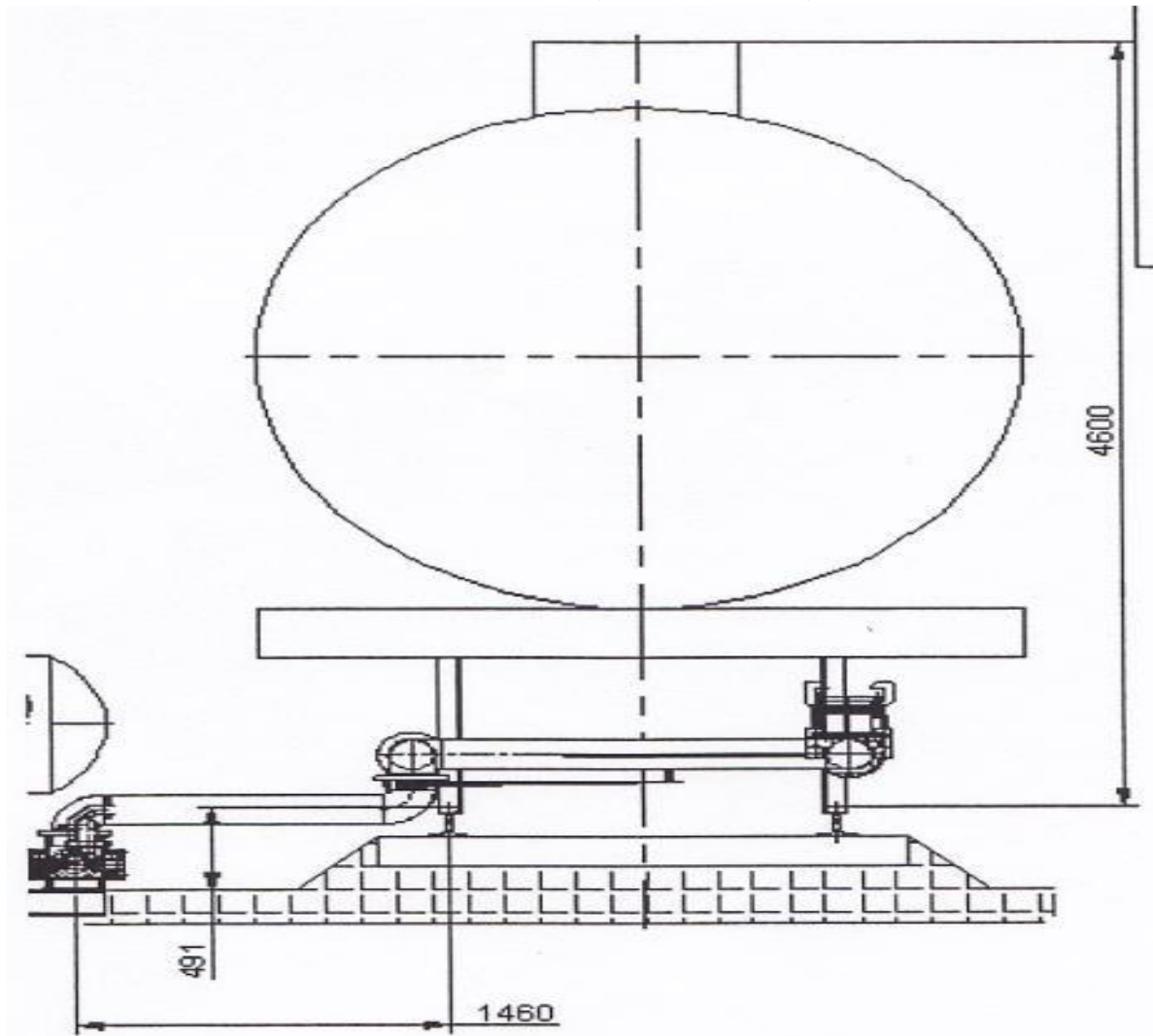

ნახაზი 2.2.2.2 რკინიგზის ცისტერნებიდან ნავთობპროდუქტების ჩამომცლელი ესტაკადა

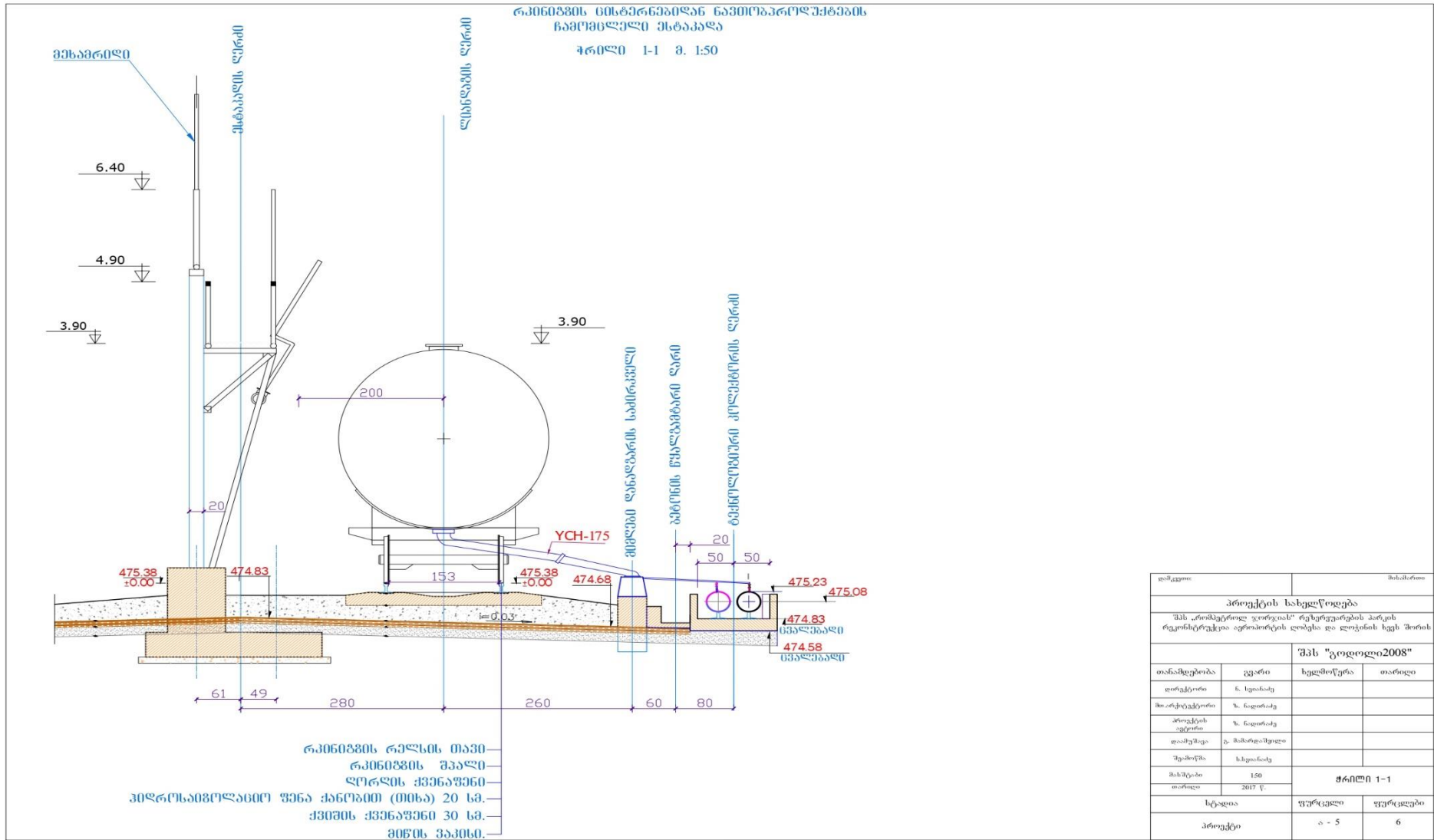

სურ. 2.2.2.1 რკინიგზის ჩიხი (საწვავის გადმოტვირთვის ადგილი)



2.2.3 ტექნოლოგიური მილგაყვანილობა

ტექნოლოგიური მილგაყვანილობა ურთიერთკავშირისა და ურდულების საშუალებით შესაძლებლობას იძლევა განხორციელდეს შემდეგი ტექნოლოგიური ოპერაციები:

- რკინიგზის ვაგონცისტერნებიდან ნავთობპროდუქტების მიღება და მათი გადატუმბვა რეზერვუარში;
- რეზერვუარიდან ნავთობპროდუქტების ავტოცისტერნებში გადატუმბვა;
- რეზერვუარიდან რკინიგზის ვაგონცისტერნებში ნავთობპროდუქტების გადატუმბვა.

ტექნოლოგიური მილგაყვანილობა ძირითადად შესრულებულია მიწისზედა გადაწყვეტით, რკინა-ბეტონის დაბალ საყრდენებზე. გზების ან ღობეების გადაკვეთის ადგილზე მილგაყვანილობა შესრულებულია მიწისქვეშა გადაწყვეტით. მიწისქვეშა მილგაყვანილობა გადის უფრო დიდი დიამეტრის მილებში ე.წ. "გილზებში". მილების თანაბარი დახრა უზრუნველყოფს მათში სითხის უნარჩენო გავლას. გამოცვლილია ურდულების და საკეტების სისტემა.

2.2.4. ნავთობპროდუქტების გასაცემი უბანი და ავტოცისტერნებში

ზედა ჩასხმის მოწყობილობა

ნავთობპროდუქტების ავტოცისტერნებში ჩასატვირთად მოწყობილია სატუმბი სადგური და ესტაკადა-ავტოცისტერნებში ზედა ჩასხმის მოწყობილობით. ნავთობპროდუქტების ავტოცისტერნებში ზედა ჩასხმის მოწყობილობა (ნახაზი 2.2.4.1) ACH-5BI განკუთვნილია ავტოცისტერნებში ზედა ჩასხმის დისტანციური მართვისათვის. სისტემა იძლევა ჩასხმის პროცესისას მართვისა და მისი ავტომატური ამორთვის საშუალებას:

- გასაცემი ნავთობპროდუქტების მიღებული დოზის რაოდენობის მიღწევისას;
- ნავთობპროდუქტების დასაშვები ზღვრის რაოდენობის მიღწევისას ავტოცისტერნაში;
- ხარჯმზომში ნავთობპროდუქტების ნაკადის შეწყვეტიდან 20 წმ-ის შემდეგ;
- ავტოცისტერნის დამიწების დარღვევისას.

საწვავის მიმღები და გასაცემი სისტემები აღჭურვილია მექანიკური ფილტრებით. ტერიტორია დაფარულია ბეტონის საფარით და გადახურულია ლითონის კონსტრუქციით და თუნუქის უჟანგავი სახურავით, შესაბამისად ატმოსფერული ნალექები ამ უბანზე არ ხვდება, ხოლო საწვავის ავარიულად დაღვრის შემთხვევაში საწვავგასამართი მოედნის პერიმეტრზე მოწყობილია ღია ტიპის ბეტონის სანიაღვრე არხები, სადაც ასევე იკრიბება მოედნის მორეცხვისას წარმოქმნილი წყლები.

ნახაზი 2.2.4.1. გამზომი მოწყობილობის პრინციპიული სქემა.

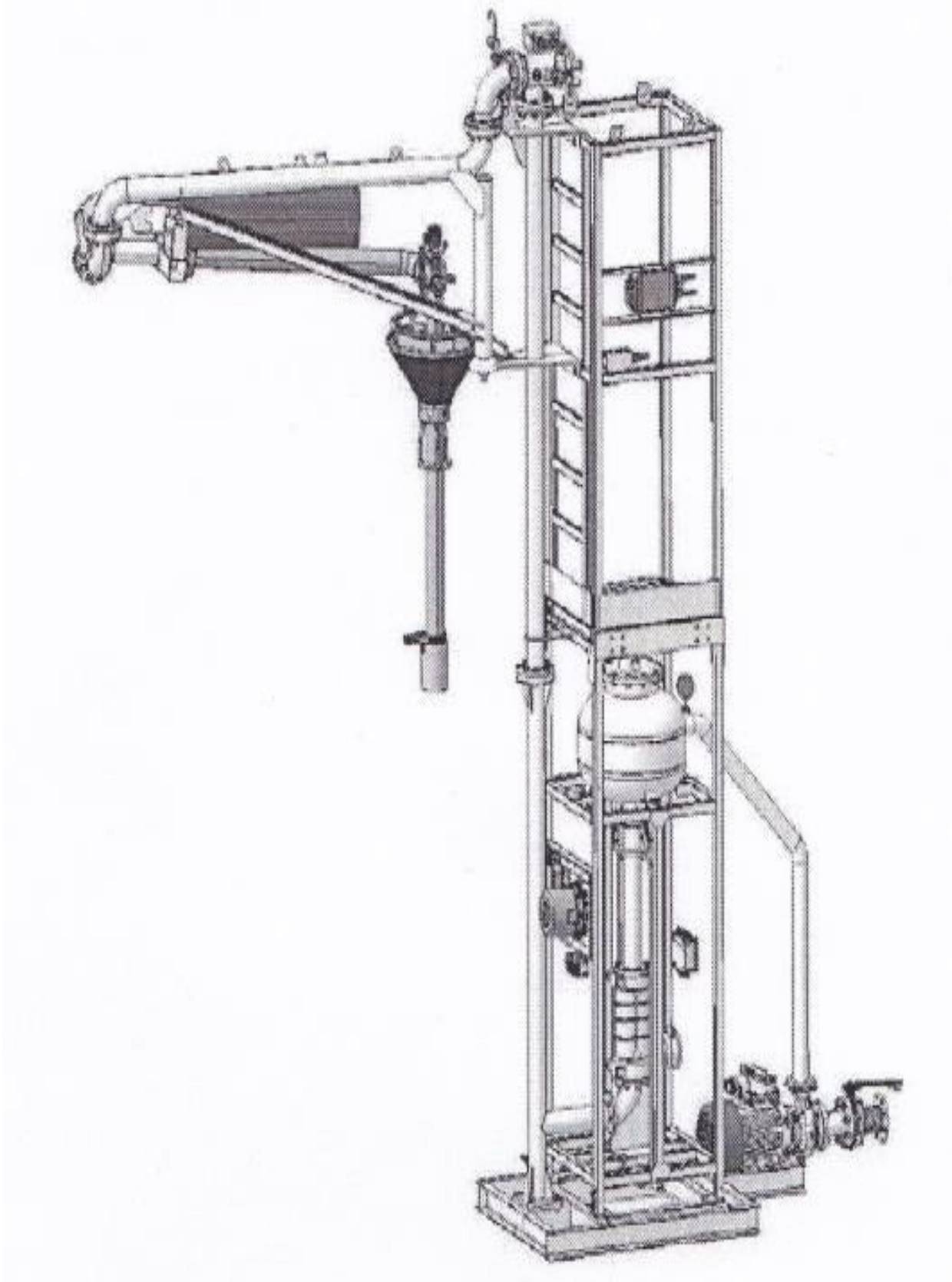

ნახაზი 2.2.4.2 ავტოცისტერნებში საწვავის გაცემის მოედანი

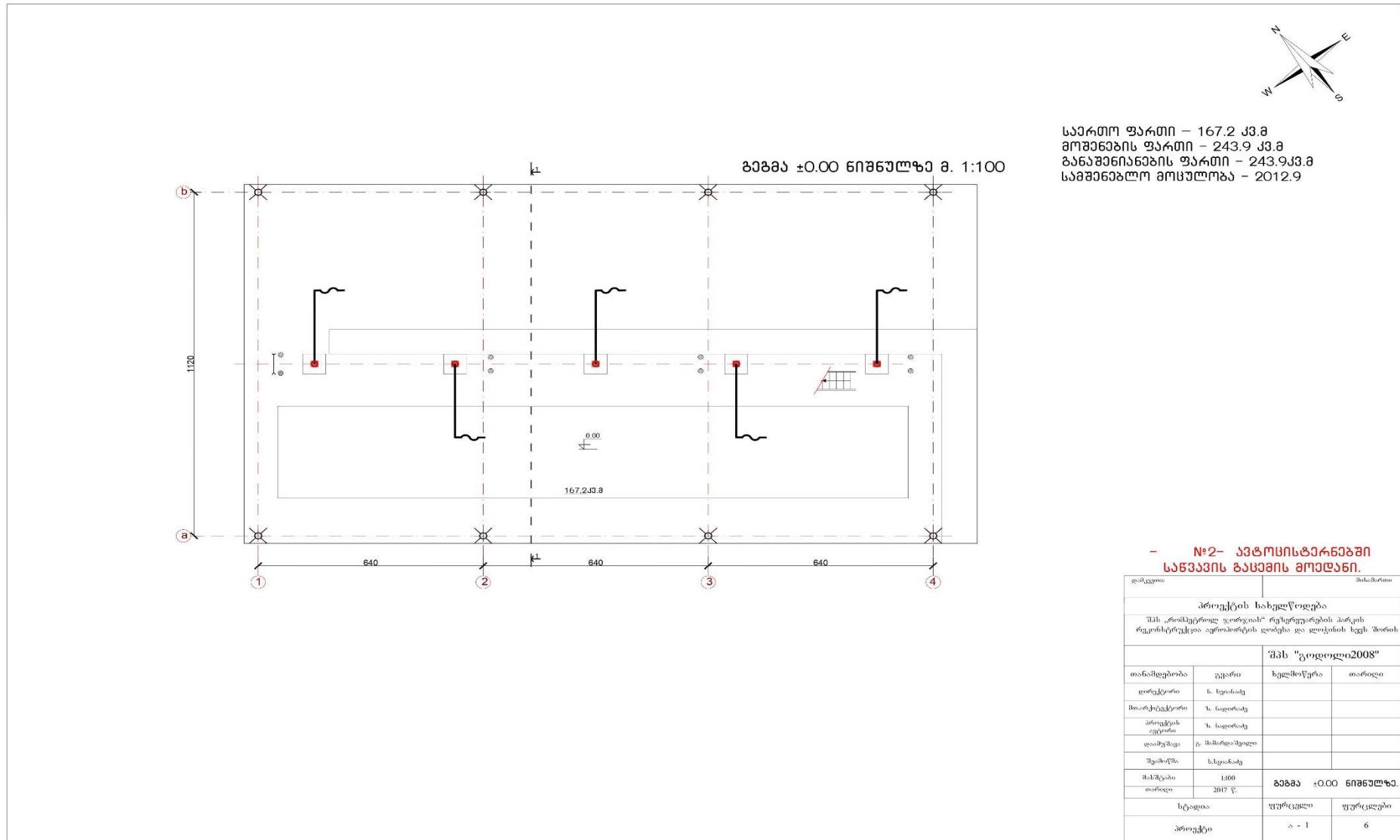

სურ.2.2.4.1 ნავთობპროდუქტების გასაცემი უბანი



2.2.5. სატუმბი სადგური

რკინიგზის ვაგონცისტერნებიდან ნავთობპროდუქტების ჩასხმა რეზერვუარებში, ხოლო იქიდან ავტოცისტერნებში გაცემა, წარმოებს ტუმბოების საშუალებით. გამოიყენება მხოლოდ ელექტროძრავიანი ტუმბოები, რომელიც დამზადებულია სპეციალურად ნავთობპროდუქტების გადასატუმბად, ფეთქებადუსაფრთხო შესრულებით. ტუმბოები შერჩეულია ტექნოლოგიური რეჟიმების შესაბამისად.

საჭიროების შემთხვევაში მიმღები ტუმბოების საშუალებით შესაძლებელია აგრეთვე ნავთობპროდუქტების რეზერვუარიდან რკინიგზის ცისტერნებში გადასხმა. ვაგონცისტერნა 60 მ³ ტევადობისაა, ერთდროულად შესაძლებელია 1 დიზელის და 1 ბენზინის ვაგონცისტერნის დაცლა. პროცედურას (ვაგონცისტერნის ჩაყენება, მილმდენების მიერთება, გადმოტუმბვა და სხვა) საშუალოდ 1 საათი სჭირდება.

ესტაკადაზე ერთდროულად შესაძლებელია 2 ავტოცისტერნის ჩატვირთვა - დიზელის და ბენზინის.

ბენზინის მიმღები ტუმბო წელიწადში მუშაობს 200000 მ³ :225,0=889 სთ.

დიზელის მიმღები ტუმბო წელიწადში მუშაობს 130000 მ³ :225=578 სთ.

საწვავის ავტოცისტერნებში გასაცემი ტუმბოები (6 ცალი) თითქმის თანაბარი დატვირვით მუშაობს. ბენზინის გასაცემი ტუმბოების მუშაობის ჯამური ხანგრძლივობა წელიწადში იქნება 200000 მ³ : 80მ³ /სთ= 2500 სთ/წელ.

დიზელის გასაცემი ტუმბოების მუშაობის ჯამური ხანგრძლივობა წელიწადში იქნება 130000 : 80მ³ /სთ=1625 სთ/წელ.

სურ. 2.2.5.1 სატუმბი სადგური



2.3 წყალმომარაგება და ჩამდინარე წყლების არინება

2.3.1 წყალმომარაგება

საწარმოში წყალი გამოიყენება სხვადასხვა დანიშნულებით, კერძოდ:

- სასმელ-სამეურნეო;
- საწარმოო (ტექნოლოგიური მოედნების რეცხვა, მორწყვა და სხვა);
- სახანძრო.

საწარმოს შიდა წყალმომარაგების სისტემა ერთიანია და ერთდროულად უზრუნველყოფს წყლის მიწოდებას როგორც სასმელ-სამეურნეო, ასევე საწარმოო და სახანძრო დანიშნულებით. საწარმოს შიდა წყალმომარაგების სისტემისათვის წყლის მიწოდება ხორციელდება ქ. თბილისის სასმელ-სამეურნეო წყალსადენიდან. ამდენად როგორც სასმელ-სამეურნეო, ასევე საწარმოო და სახანძრო დანიშნულებით მიწოდებული წყალი სასმელი წყლის ხარისხისაა. სასმელ-სამეურნეო დანიშნულებით გამოყენებული წყლის ხარისხი უნდა აკმაყოფილებდეს სასმელი წყლის ხარისხისადმი წაყენებულ მოთხოვნებს, რომელიც დადგენილია “სასმელი წყლის ტექნიკური რეგლამენტის დამტკიცების შესახებ” საქართველოს შრომის, ჯანმრთელობისა და სოციალური დაცვის მინისტრის 2007 წლის 17 დეკემბრის №349/ნ ბრძანებით დამტკიცებული “სასმელი წყლის ტექნიკური რეგლამენტი”-ს შესაბამისად. სასმელ-სამეურნეო დანიშნულების წყლის რაოდენობა დამოკიდებულია საწარმოს მომსახურე პერსონალის რაოდენობაზე და საწარმოს მუშაობის რეჟიმზე. საწარმოში დასაქმებულთა რაოდენობა შეადგენს 11 კაცს, წელიწადში 280 სამუშაო დღე (4 პირი ადმინისტრაცია, 7 ტექნიკური პერსონალი). ტერიტორიაზე მოწყობილია საშხაპე.

”კომუნალური წყალსარგებლობისა და კანალიზაციის სისტემებით სარგებლობის წესებით” დადგენილია მომსახურე პერსონალის წყალსარგებლობის საშუალო ნორმები სხვადასხვა მიზნებისათვის:

- სასმელ-სამეურნეო დანიშნულებისათვის - 10 ლ/დღ.დ;
- შხაპით სარგებლობაზე - 15 ლ/დღ.დ;

აღნიშნულის გათვალისწინებით წლის განმავლობაში სასმელ-სამეურნეო დანიშნულებით გამოყენებული წყლის რაოდენობა იქნება:

10 ლ/დღ.დ. * 11 კაცი * 280 = 30800 ლ/წ, ანუ 30,8 მ³/წელ.

შხაპით ისარგებლებს საშუალოდ 7 კაცი. 15 ლ/დღ.დ * 7*280 = 29400ლ = 29.4 მ³/წელ.

სულ სასმელ-სამეურნეო წყალი უდრის 60.2 მ³/წელ.

ტექნოლოგიური მოედნების მოსარეცხად საჭირო წყლის რაოდენობა იანგარიშება ფორმულით:

$$Q = (F * 0.5 * k) / 1000$$

სადაც:

Q - არის წყლების მოცულობა მ³/დღ;

F - ტექნოლოგიური მოედნების ტერიტორიის ფართობია მ²-ში. მიღებულია რკინიგზის ჩამომცლელი ესტაკადის (196,7 მ²) და ავტოცისტერნებში ნავთობპროდუქტების გასაცემი მოედნის (160,0 მ²) ფართობების ჯამი ტოლია - 356,7 მ².

0.5- წყლის ხარჯვის ნორმა 1 მ² ტერიტორიის გარეცხვაზე, ლ/მ²;

K - კოეფიციენტი, რომელიც დამოკიდებულია ტერიტორიის საფარის ტიპზე, ასფალტის და ბეტონის შემთხვევაში k = 0,8 20

აღნიშნულიდან გამომდინარე ტექნოლოგიური მოედნების მოსარეცხად საჭირო წყლის რაოდენობა იქნება:

$$Q = (356,7 * 0,5 * 0,8) / 1000 = 0,143 \text{ მ}^3/\text{დღ.დ. ანუ } 0,143 * 280 (\text{სამუშაო დღე წელ.}) = 39,95 \text{ მ}^3/\text{წელ.}$$

ტექნიკურ-ეკონომიკური დასაბუთების მიხედვით საწარმოო უბნების დასუფთავების და მწვანე ნარგავების მორწყვისათვის დღის განმავლობაში ხდება საშუალოდ 0,6 მ³ წყლის გამოყენება, რაც გაზაფხულ-ზაფხულის (დაახლოებით 180 დღე) განმავლობაში შეადგენს:

$$0,6 * 180 = 108,0 \text{ მ}^3/\text{წელ. } 123 \text{ 600მ}^3 : * 80\text{მ}^3 /\text{სთ} = 1545,0 \text{ სთ}/\text{წელ.}$$

დიზელის გასაცემი ტუმბოების მუშაობის ჯამური ხანგრძლივობა წელიწადში იქნება 80 000 : 80მ³ /სთ=1000,0 სთ/წელ.

სახანძრო დანიშნულებით საჭირო წყლის რაოდენობის ანგარიში განხორციელდა სნ და წ 2.11.03-93-ის მიხედვით.

რეზერვუარები აალებისას უნდა დამუშავდეს ქაფწარმოქმნელი ხსნარით და ცეცხლმაქრით. აქედან გამომდინარე სნ და წ 2.11.03-93-ის 1 ცხრილის შესაბამისად ობიექტი განეკუთვნება III_Б კატეგორიას. პოზ. 8.10-ის თანახმად, რეზერვუარების ხანძარქრობისათვის გამოიყენება სახანძრო ავტომანქანა ან მოტოტუმბო. აღნიშნულ შემთხვევაში რეზერვუარების ხანძარქრობისათვის გამოიყენებულია მოტოტუმბო.

სახანძრო სატუმბ სადგურში განთავსდება ტუმბოები:

- ИЦН 180/66. 180 მ³/სთ - ში. 66 მეტრი აწევით. 75 მ³ ძრავით. – 2 ცალი;
- АНЦ 40-250. 25 მ³/სთ - ში. 80 მეტრი აწევით. 22 მ³ ძრავით. – 2 ცალი;

საწარმოს ტერიტორიაზე მოწყობილია 3 ხანძარსაწინააღმდეგო წყლის რეზერვუარი მოცულობით 2*400,0 მ³ მოცულობის და 1*250 მ³, ჯამური მოცულობით 1050 მ³. რეზერვუარების წყლის მარაგი გამოყენებულია ვერტიკალური რეზერვუარების გაგრილების (ნავთობპროდუქტების აორთქლების შესამცირებელი ღონისძიება) სისტემის წყალბრუნვაში. რეზერვუარების შესავსებად გამოიყენება წყალსადენის წყალი.

ხანძარქრობაზე წყლის მოცულობად განისაზღვრება: $(2,3 * 4,0 * 0,05) + (2,8 * 4,0 * 0,05) = 1,02 \text{ ლ}/\text{წმ}$
ხანძარქრობის ხანგრძლივობა შეადგენს 15 წუთს. ხანძარქრობაზე წყლის მოცულობა შეადგენს:
 $1,02 * 15 * 60 * 10^{-3} = 0,918 \text{ მ}^3\text{-ს.}$

სულ ხანძარქრობაზე წყლის სამმაგი მოცულობა შეადგენს 2.754 მ³-ს.

ქაფწარმოქმნელი რეზერვუარის მოცულობა შეადგენს 12 მ³-ს.

ამდენად, საწარმოს მიერ სხვადასვა დანიშნულებით გამოყენებული წყლის წლიური ხარჯი იქნება:

1. სასმელ-სამეურნეო წყალი- 60.2 მ³/წელ.
2. საწარმოო:
 - ტექნოლოგიური მოედნების მორეცხვა - 39,95 მ³/წელ;
 - მორწყვა - 108.0 მ³/წელ, 0,6 მ³/დღ.დ.;
 - სახანძრო - 2.754 მ³/წელ +800,0 მ³/წელ =802,754 მ³/წელ.

2.3.2 ჩამდინარე წყლების არინება

დაგეგმილი საქმიანობის სპეციფიკიდან გამომდინარე ობიექტზე ძირითადად წარმოიქმნება შემდეგი სახის ჩამდინარე წყლები:

- სამეურნეო-ფეკალური;
- საწარმოო (ტექნოლოგიური მოედნების ნარეცხი წყლები);

- სანიაღვრე წყლები.

სამეურნეო ფეკალური ჩამდინარე წყლები

სამეურნეო-ფეკალური ჩამდინარე წყლების რაოდენობის გაანგარიშება ხდება გამოყენებული სასმელ-სამეურნეო დანიშნულების წყლის 5%-იანი დანაკარგის გათვალისწინებით.

აღნიშნულიდან გამომდინარე საწარმოს საქმიანობის შედეგად წარმოქმნილი სამეურნეო-ფეკალური ჩამდინარე წყლების რაოდენობა იქნება:

$$60.2 \text{ მ}^3/\text{წელ} * 0.95 = 57,19 \text{ მ}^3/\text{წელ}, \text{ ანუ } 57,19 \text{ მ}^3/\text{წელ } 280 \text{ დღე} = 0.20 \text{ მ}^3/\text{დღ.დ.}$$

საწარმოო (ტექნოლოგიური მოედნების ნარეცხი წყლები) ჩამდინარე წყლები

ტექნოლოგიური მოედნების რეცხვის შედეგად წარმოქმნილი საწარმოო ჩამდინარე წყლების რაოდენობის გაანგარიშება ხდება გამოყენებული მოხმარებული წყლის 20%-იანი დანაკარგის გათვალისწინებით და საწარმოსათვის იქნება:

$$39.95 * 0.80 = 31,96 \text{ მ}^3/\text{წელ} \text{ ანუ } 31,96 / 280 \text{ (სამუშაო დღე)} = 0.12 \text{ მ}^3/\text{დღ.დ.}$$

სანიღვრე ჩამდინარე წყლები

საწარმოს სანიღვრე ჩამდინარე წყლების რაოდენობა იანგარიშება ფორმულით

$$W = 10 * h * \Psi *$$

სადაც:

W – სანიღვრე წყლების მოცულობა, მ³/დღ.დ. (მ³/წელ);

H – ნალექების რაოდენობა (H,მმ), აიღება „დაპროექტების ნორმების-სამშენებლო კლიმატოლოგია“ (პნ 01.05-08) შესაბამისად;

Ψ – წვიმის წყლების ნაკადის საერთო კოეფიციენტი, რომლის ანგარიში წარმოდგენილია წინამდებარე ანგარიშის ცხრილში 2.3.2.1

F – საანგარიშო ტერიტორიის ფართობი.

ნალექების რაოდენობა (H,მმ) მიღებულია „დაპროექტების ნორმების-სამშენებლო კლიმატოლოგია“ (პნ 01.05-08) შესაბამისად ქ. თბილისის (აეროპორტი) მეტეოროლოგიური სადგურის მონაცემებით. ნალექების რაოდენობა შეადგენს:

№	დასახლებული პუნქტის დასახელება	ნალექების რაოდენობა წელიწადში,მმ	ნალექების დღეღამური მაქსიმუმი,მმ
1	2	3	4
52	ქ. თბილისი	540	145

ნავთობით შემთხვევით დაბინძურებული წყლების შემკრები სისტემა მოწყობილია, ნავთობპროდუქტებით დაბინძურების რისკის გათვალისწინებით, საწარმოში სანიღვრე წყლები გროვდება 0.416 ჰა-დან, ტერიტორიიდან (F), რომელშიც ასევე შედის:

- რკინიგზის ჩამომცლელი ესტაკადის ტერიტორია-116.7 მ²;
- ავტოცისტერნებში ნავთობპროდუქტების გასაცემი გადახურული მოედანი - 0.024ჰა.
- სარეზერვუარო პარკის ტერიტორია - 3008.9 მ²(0.3 ჰა).

აღნიშნული მონაცემების, ტერიტორიის არსებული და პერსპექტიული განაშენიანების მიხედვით განხორციელდა წვიმის წყლების ნაკადის საერთო კოეფიციენტის (Ψ) ანგარიში. (იხ. ცხრილი 2.3.2.1)

ცხრილი 2.3.2.1 წვიმის წყლების ნაკადის საერთო კოეფიციენტის ანგარიში (Ψ)

წყალშემკრები ტერიტორიის ზედაპირის სახე	საანგარიშო ტერიტორიის ფართობი, Fi/ ჰა	წილი საერთო ფართობში Fi/F	ნაკადის კოეფიციენტი (Ψi)	Fi Ψi/ F
შენობების და ნაგებობების სახურავი	0,134	0,3221	0,8	0,2577
ასფალტის საფარი	0,012	0,0289	0,6	0,0173
გრუნტის საფარი	0,270	0,6490	0,2	0,1298
Σ Fi=0,416		Σ=1,00		Ψ=0,4048

აღნიშნული მონაცემების გამოყენებით მივიღებთ წვიმების დროს წარმოქმნილილი სანიაღვრე წყლების მასქიმალურ სადღეღამისო და საშუალო წლიურ რაოდენობას:

$$W_{წელ.} = 10 * h * \Psi * F = 10 * 540 * 0,4048 * 0,416 = 909,34 \text{ მ}^3/\text{წელ.}$$

$$W_{დღ.დ.} = 10 * h * \Psi * F = 10 * 145 * 0,4048 * 0,416 = 244,175 \text{ მ}^3/\text{დღ.დ.}$$

სანიაღვრე წყლების მასქიმალური საათობრივი რაოდენობა იქნება

$$q = 244,175 \text{ მ}^3/\text{დღ.დ.} : 24 = 10.17 \text{ გ/სთ}$$

ჩამდინარე წყლების გაწმენდა და ჩაშვება

შესაბამისი ეკოლოგიურ-ეკონომიკური დასაბუთებისა და საპროექტო გადაწყვეტილებების მიხედვით მიღებულია, რომ სნ.წ.-11-106-79, სნ.წ.-2.02.02.84 და სნ.წ.-2.04.03.85 და ა.შ. მოთხოვნათა გათვალისწინებით განხორციელდა სასმელ-სამეურნეო წყალსადენის, სახანძრო წყალსადენის, სამეურნეო-ფეკალური კანალიზაციის და სანიაღვრე ტექნოლოგიური მოედნების ნარეცხი და წვიმის წყლების სალექარის და გამწმენდი ფილტრ-სეპარატორის მოწყობა და სანიაღვრე წყლების შესაგროვებელი ქსელების გაუმჯობესება.

მოცემული საკითხების განხილვისას უპირველეს ყოვლისა გათვალისწინებულია:

1. სასმელი-სამეურნეო წყალი მიიღება არსებული წყალსადენიდან;
2. სამეურნეო-ფეკალური მასა გროვდება ამოსაწმენდ ორმოში და გადაეცემა საასენიზაციო სამსახურს;
3. საწარმოო (ტექნოლოგიური მოედნების ნარეცხი წყლები) და სანიაღვრე ჩამდინარე წყლების შეგროვებისა და გაწმენდის ამოცანების გადასაწყვეტად ნავთობპროდუქტების შემთხვევით დაბინძურებული წყლების შეკრების და არინების დამოუკიდებელი სადრენაჟო სისტემის მოწყობა. ეს სისტემა უზრუნველყოფს საწარმოო (ტექნოლოგიური მოედნების ნარეცხი წყლები) და სანიაღვრე წყლების შეგროვებას არხებისა და სითხით შევსებული კოლექტორების მეშვეობით და თვითდინებით ჩაშვებას შემკრებ (გამასაშუალებელ) რეზერვუარში, ხოლო შემდგომში კომპაქტური გამწმენდი ნაგებობაში გაწმენდას, ზედაპირული წყლის ობიექტში (მდ.ლოჭინი) ჩაშვების პირობის დაცვით.

ზემოაღნიშნულის გათვალისწინებით, სამეურნეო-ფეკალური წყლებისათვის მოწყობილია 50 მ³ ტევადობის საასენიზაციო ორმო. რომლის დაცლა ხდება პერიოდულად, სპეციალური საასენიზაციო ავტომანქანის საშუალებით ქ. თბილისის საკანალიზაციო კოლექტორში, წყალკანალის მუნიციპალური სამსახურის მიერ გაცემული ტექნიკური პირობის შესაბამისად.

საწარმოს პროფილის გათვალისწინებით, მის ტერიტორიაზე წარმოქმნილი სანიაღვრე წყლებში ძირითადი მოსალოდნელი მავნე ნივთიერებებია მყარი ნაწილაკები და ნავთობპროდუქტები. მათი მოსალოდნელი კონცენტრაციები განსაზღვრულია ექსპერიმენტალურად, ასევე სნ და წ 496-77-ის (Временная инструкция по проектированию сооружений для очистки поверхностных сточных вод) პოზ. 1, ცხრ. #1 მაჩვენებლების მიხედვით და ჩამდინარე წყლების დაბინძურების საწყის კონცენტრაციად აღებულია:

- შეწონილი ნაწილაკებისათვის - 2000 მგ/ლ;
- ნავთობპროდუქტებისათვის - 200 მგ/ლ.

აღნიშნული კონცენტრაციები მისაღებია საწარმოს პირობებისათვის, ამასთანავე ყველაზე უარესი სცენარის მიხედვით.

როგორც აღნიშნა, საწარმოს პროფილის გათვალისწინებით, ზედაპირული წყლის ობიექტში ჩაშვების პირობით, მის ტერიტორიაზე წარმოქმნილი საწარმო-სანიაღვრე ჩამდინარე წყლების ხარისხისადმი დადგენილი მოთხოვნების შესრულების მიზნით საწარმოში დამონტაჟებულია გამწმენდი ნაგებობა-სალექარი.

დანადგარის სქემა დაფუძნებულია წყლის, ჭუჭყის, ზეთის და ნავთობპროდუქტების ხვედრითწონათა სხვაობაზე: ჭუჭყი ილექება, ხოლო ნავთობპროდუქტები ამოტივტივდება.

ჩამდინარე წყლები ტერიტორიიდან ან შენობიდან მიმლდენისა და გამანაწილებელი ღარის საშუალებით მიეწოდება სალექარს (ფართობი 2.4მ*5.25მ და სიღრმე 1.95 მ), სადაც ხდება შეწონილი ნივთიერებების ძირითადი მასის დალექვა. შეწონილი ნაწილაკების დალექვა და სალექარის გაწმენდა ნალექებისგან ხდება ხელით, მომსახურე პერსონალის მიერ, დაგროვების მიხედვით. სალექარში წყალი ქვემოდან ზემოთ გადინებით გადის და ზედაპირზე ამოტივტივებული ნავთობპროდუქტების ამოწმენდა ხდება ხელით. გაწმენდის ეფექტურობა შეწონილი ნაწილაკებისთვის 55%, ხოლო ნავთობპროდუქტებისათვის 70%. სალექარში ნაწილობრივ გაწმენდილი წყალი გადადის შემდგომი გაწმენდისათვის უკრაინული 6.0 ლ/წმ წარმადობის ფილტრ-სეპარატორში (ООО „ПЕТРОМЕТАЛ УКРАИНА“) წარმოების EN 858-2 სტანდარტით პირველ კლასს მიკუთვნებული ფილტრ-სეპარატორი FSN-6 (ФСН-6, ТУ У29.2-33290985-004:2010). ფილტრ-სეპარატორი აკმაყოფილებს ISO 9001 სტანდარტის მოთხოვნებს. იხ. ნახაზი 2.3.2.2. დანადგარი ძირითადად შედგება პირველადი ფირფიტოვანი და მეორადი პოლიურეთანული ფილტრებისაგან. საბოლოო გაწმენდის შემდეგ გამყვანი მილით და არხით მოხვდება მდ. ლოჭინში.

სქემა 2.3.2.1 საწარმოს სანიაღვრე წყლების შეკრების, გაწმენდის და ინფრასტრუქტურის სიტუაციური სქემა

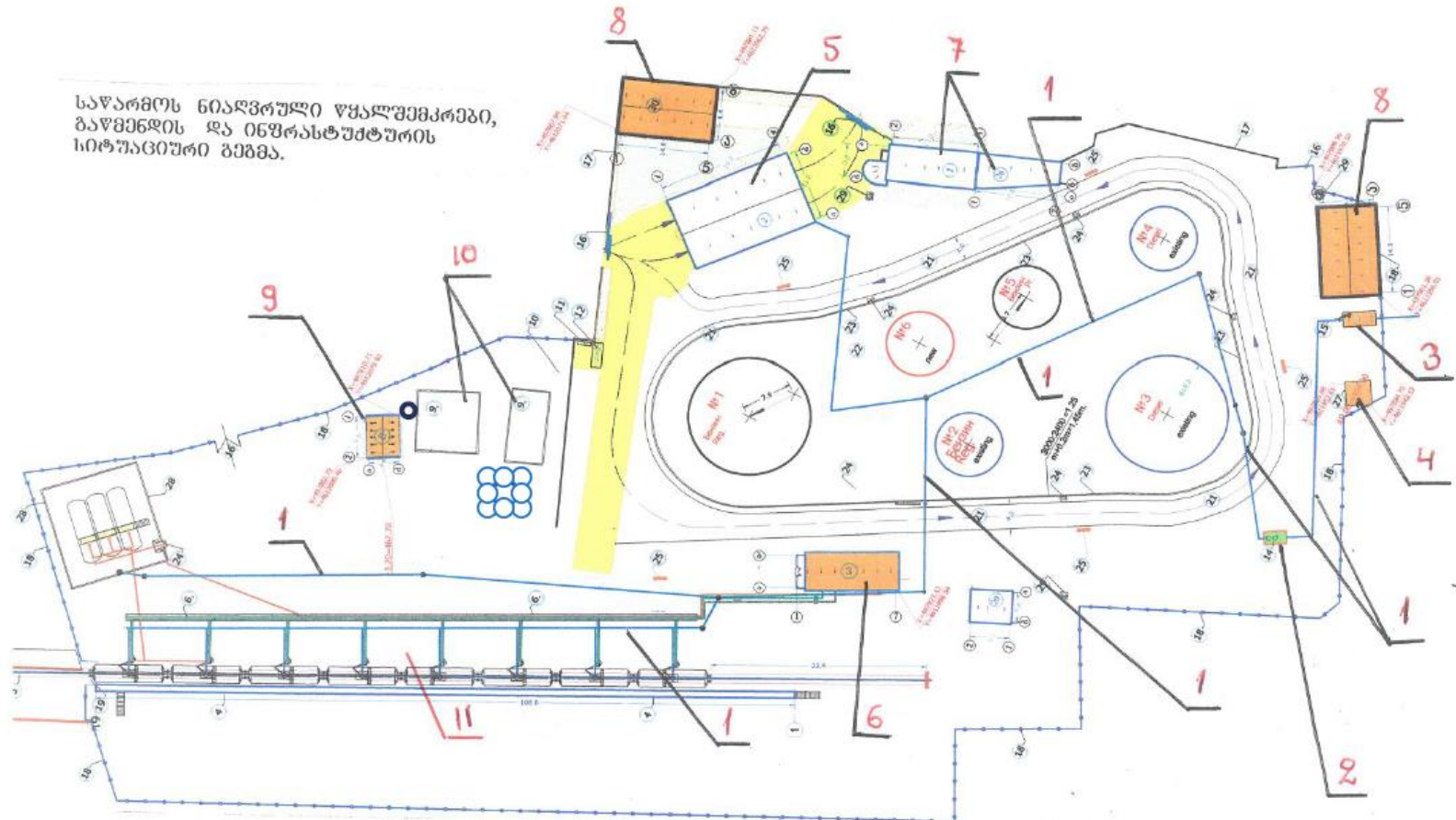

ეძსალიკაცია: 1. წყალშემკრები არხების სისტემა; 2. საღებავი მთავრობილი; 3. წყლის ფილტრ-სეპარატორი; 4. ულაგის, ძვირის ლუპის უმსანახი ფარული; 5. საწვავის გასაცემი ესტაკა; 6. სატუბი საღებური; 7. ამინოსტრაცია; 8. ღამხმარე, სასაწყობე სათავსო; 9. სახანძრო ტუბო; 10. ხანაარსაწინააღმდეგო ფლულის რეზერვუარი; 11. სარკინიგზო ესტაკა.

ნახაზი 2.3.2.2 სეპარატორი

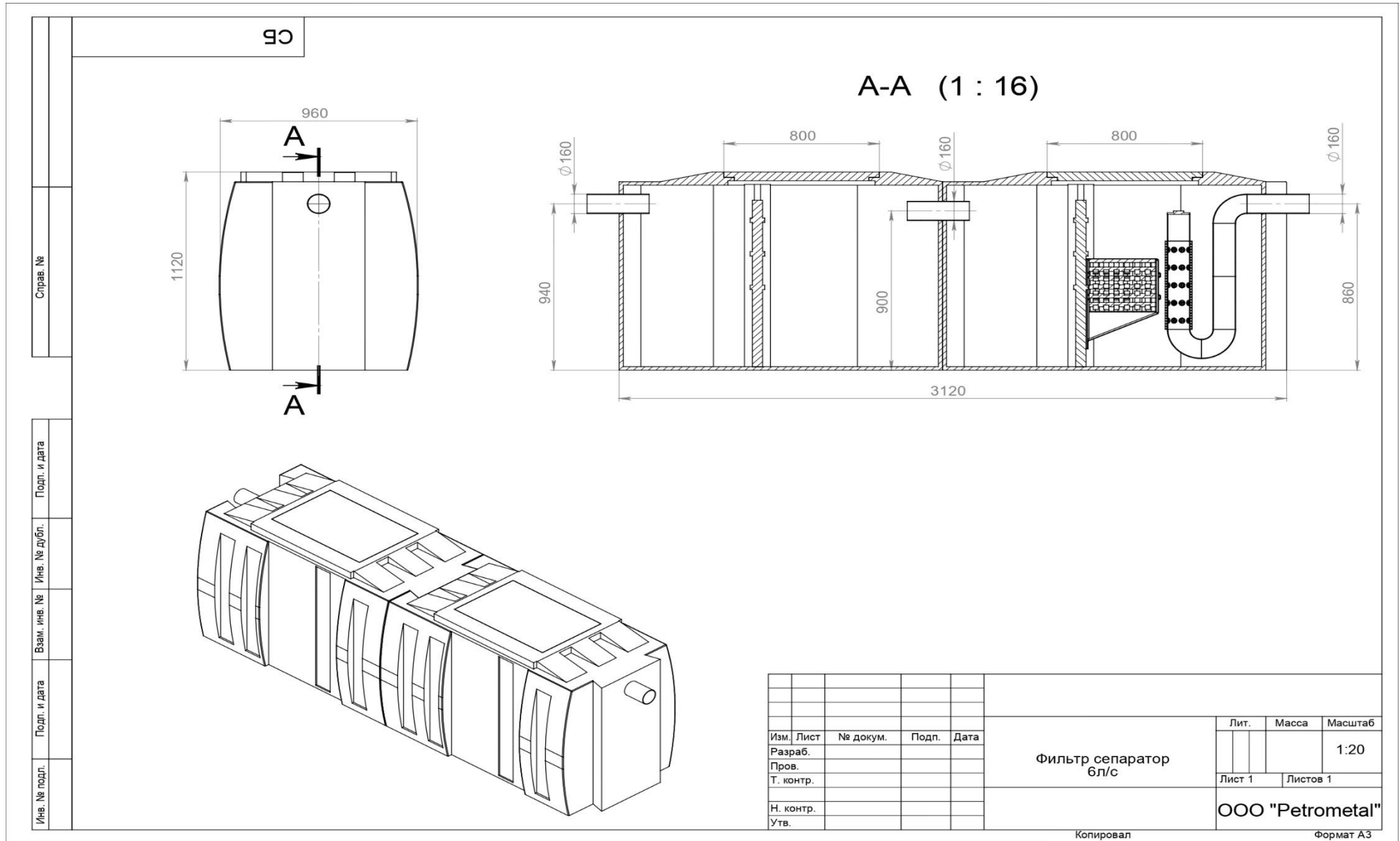

2.2.7 საწარმოს ელექტოენერგიით მომარაგება

საწარმოს ელექტრომომარაგება ხორციელდება ქ. თბილისი ენერჯოსისტემიდან. საწარმოს აქვს პარალელური ელექტრომომარაგების ტრანსფორმატორი. საწარმოში არ ხდება დიზელგენერატორის გამოყენება.

2.2.9. საწარმოს სამუშაო გრაფიკი და დასაქმებულ პირთა რაოდენობა

საწარმოს სამუშაო რეჟიმია:

- წლის განმავლობაში სამუშაო დღეების რაოდენობა - 280;
- დღის განმავლობაში სამუშაო ცვლის რაოდენობა - 1;
- სამუშაო საათების რაოდენობა ცვლაში - 8.

3. ინფორმაცია საქმიანობის განხორციელების ადგილის შესახებ

ზოგადი ფიზიკურ-გეოგრაფიული დახასიათება

ქ. თბილისის მდებარეობს საქართველოს აღმოსავლეთ ნაწილში, მდ. მტკვრის ორივე მხარეზე, ქალაქი ძირითადად ქვაბულის ფსკერზეა გაშენებული და ჩრდილოეთის განედის 41°42' და აღმოსავლეთ გრძედის 41°42' -ზე მდებარეობს. ქალაქი დასავლეთიდან შემოსაზღვრულია თრიალეთის ქედით, კერძოდ, მისი აღმოსავლური განშტოებებით, რომელთა მთისწინეთის ნაწილი უკვე განაშენიანებულია. ქალაქის აღმოსავლეთის საზღვარი გადის ყეენის, ძემვისა და მახათას მთებზე. მტკვრისაკენ მიმართული მათი ფერდობები დასახლებულია. ჩრდილოეთით თბილისი შემოიფარგლება საგურამოს ქედის სამხრეთი მთისწინეთით, ხოლო სამხრეთით თელეთის ქედით.

ფიზიკურ-გეოგრაფიული თვალსაზრისით მდ. მტკვარი თბილისს ორ კარგად გამოხატულ ერთეულად — მარჯვენა და მარცხენა სანაპიროებად ყოფს. მარჯვენა სანაპირო რელიეფურად წარმოდგენილია თრიალეთის ქედის განშტოებებით, რომლებიც ციცაბოდ ეშვება მტკვრის ხეობისკენ. მათ შორის მოქცეულია მტკვრის შენაკადთა ხეობები.

თბილისის რელიეფი კარგად გამოხატული ტერასებით ხასიათდება.

- პირველი ტერასა, რომლის შეფარდებითი სიმაღლე მტკვრის ხეობასთან 1-დან 5-მდე მერყეობს, თბილისის მხოლოდ ცალკეულ უბნებშია. მათ შორის აღსანიშნავია ე. წ. „პესკები“ ანუ რიყე, (ამჟამად სარეკონსტრუქციო და პარკის გაშენების სამუშაოები მიმდინარეობს).
- მეორე ტერასა (შეფარდებითი სიმაღლე 7-10 მეტრი) მთლიანადაა განაშენიანებული. აქ მდებარეობს დავით აღმაშენებლის პროსპექტი, დიდუბე, ავჭალა, დიღომი.
- მესამე ტერასა მდ. მტკვრის დონიდან 20-25 მეტრი სიმაღლისაა. აღნიშნულ ტერასაზეა რუსთაველის პროსპექტი, ვაკისა და საბურთალოს ნაწილი, მარცხენა სანაპიროზე კი — ავლაბარი.
- მეოთხე ტერასაზე, რომლის სიმაღლე 60-80 მ-ია, გაშენებულია ნამალადევი, ღრმაღლე და ლოტკინი.
- მეხუთე ტერასის შეფარდებითი სიმაღლეა 145—160 მ. იგი ყველაზე კარგად გამოხატულია მახათას მთის მიდამოებში, რადგანაც სწორედ აქ აქვს მას პლატოსმაგვარი ფორმა.

თბილისის რელიეფში განსაკუთრებით საინტერესოა ის დეპრესია, რომელიც ამჟამად „თბილისის ზღვას“ უკავია. არადა, აქ რამდენიმე ათეული წლის წინ სამი მლაშე ტბა იყო. ვარაუდობენ, რომ აღნიშნული ტბები მდინარე მტკვრის უძველეს ხეობაში მდებარეობდა.

ქალაქის ტერიტორიაზე სუბტროპიკული, ზომიერად თბილი, სტეპურიდან ზომიერად ნოტიოზე გარდამავალი ცხელზაფხულიანი ჰავაა. ჰაერი მშრალია, მცირეა ნალექები. ამის მიზეზად ითვლება გაბატონებული ჰიდრომეტეოროლოგიური პროცესები, აგრეთვე ქალაქის დასავლეთით მდებარე ქედების განლაგება (ლიხი, თრიალეთი, ჯავახეთი), რომლებიც ელობებიან დასავლეთიდან შემოჭრილ ნოტიო ჰაერის მასებს.

გაბატონებული (რეჟიმული) ჰიდრომეტეოროლოგიური პირობები უფრო დეტალურად აღწერილია მოცემული თავის კონკრეტულ პარაგრაფებში.

3.1 კლიმატი და მეტეოროლოგიური პირობები

თბილისში ზომიერად თბილი სტეპურიდან ზომიერად ნოტიო სუბტროპიკულზე გარდამავალი ჰავაა. იცის ზომიერად ცივი ზამთარი და ცხელი ზაფხული, საშუალო წლიური ტემპერატურა 12.3°C, იანვარი 0.7°C, ივლისი 24.2°C; აბსოლუტური მინიმალური ტემპერატურა - 23°C, აბსოლუტური მაქსიმალური 40°C. ნალექები 560 მმ წელიწადში. უხვნალექიანია მაისი (90 მმ), მცირენალექიანი -იანვარი (20 მმ). თოვლის სახით ნალექი შეიძლება მოვიდეს საშუალოდ 15-25 დღე წელიწადში. გაბატონებულია ჩრდილოეთი და ჩრდილოეთ-დასავლეთის ქარი, ხშირია აგრეთვე სამხრეთ-აღმოსავლეთის ქარი.

თბილისის კლიმატის დახასიათებისათვის გამოყენებულია „სამშენებლო კლიმატოლოგია (პნ 01.05-08)“. ტექსტში მოცემულია მეტეოროლოგიური სადგურის -ფონიჭალა.

ცხრილი 3.1.1 ჰაერის ტემპერატურა

პუნქტის დასახელება	იანვარი	თებერვალი	მარტი	აპრილი	მაისი	ივნისი	ივლისი	აგვისტო	სექტემბერი	ოქტომბერი	ნოემბერი	დეკემბერი	საშუალო წლიური	აბსოლუტური მაქსიმუმი	აბსოლუტური
თბილისი, ბოტ. ბაღი	1,3	2,9	6,	11	17	20,6	23,7	23,5	19,3	13,8	7,8	3,1	12,8	-22	4

დიაგრამა 3.1.2. ჰაერის ტემპერატურა

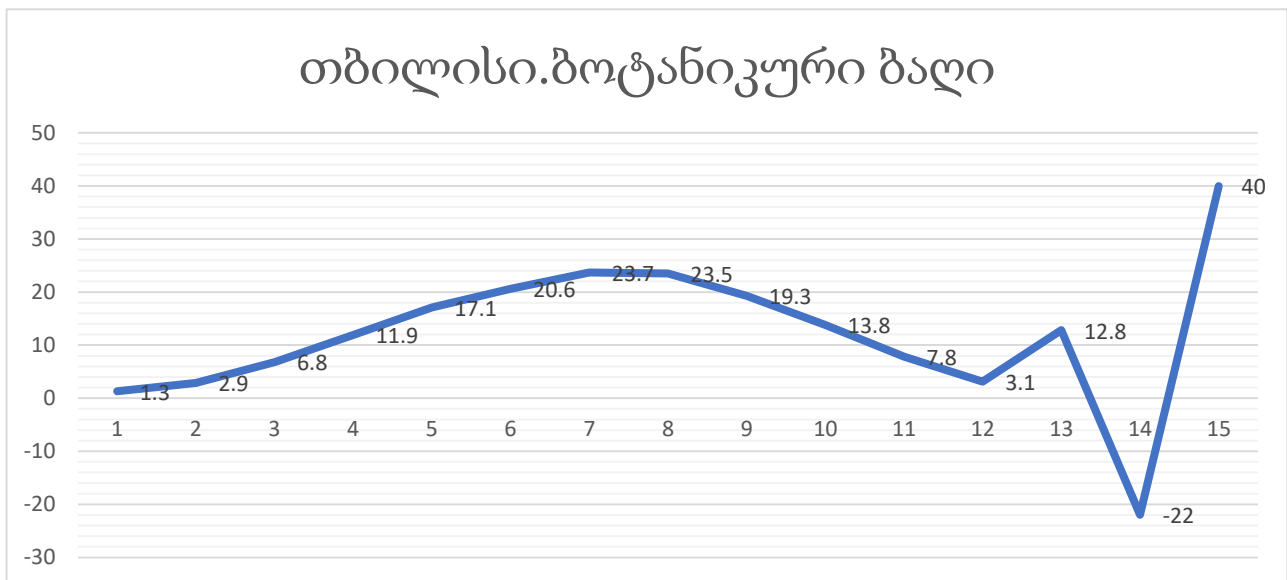

ცხრილი 3.1.2 ჰაერის ფარდობითი ტენიანობა, %

პუნქტის დასახელება	იანვარი	თებერვალი	მარტი	აპრილი	მაისი	ივნისი	ივლისი	აგვისტო	სექტემბერი	ოქტომბერი	ნოემბერი	დეკემბერი	საშუალო წლიური
თბილისი. ბოტ.ბაღი	72	70	67	65	65	61	58	56	63	70	75	75	67

დიაგრამა 3.1.1 ჰაერის ფარდობითი ტენიანობა, %

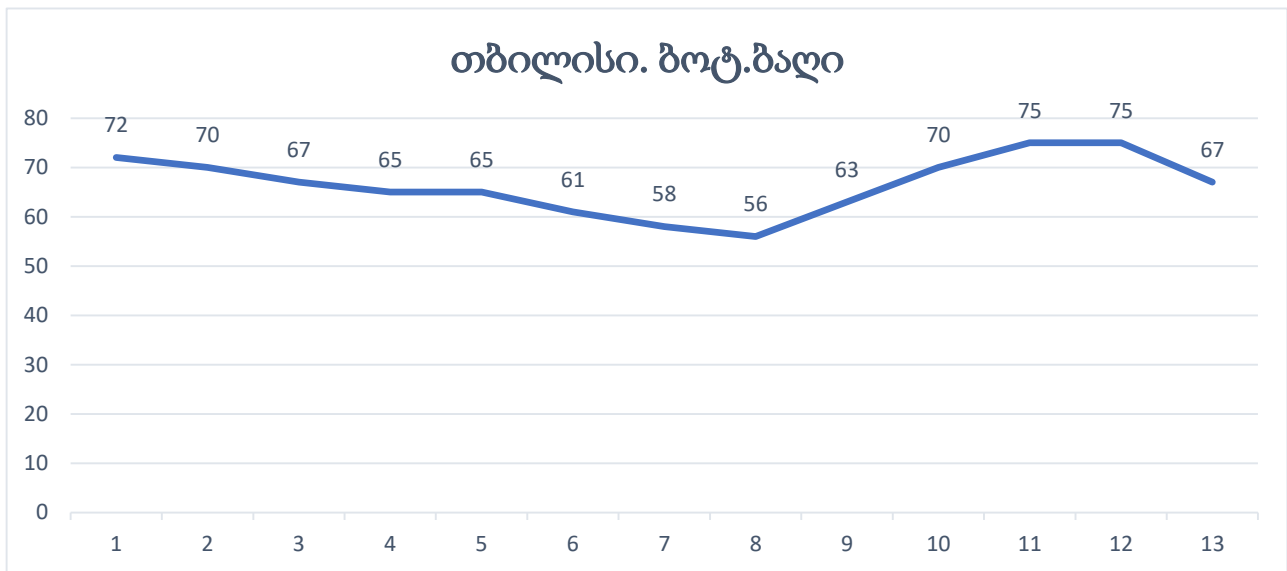

ცხრილი 3.1.3 ნალექების რაოდენობა

პუნქტის დასახელება	ნალექების რაოდენობა წელიწადში, მმ	ნალექების დღე-ღამური მაქსიმუმი, მმ
თბილისი. ბოტანიკური ბაღი	616	145

ცხრილი 3.1.4 თოვლის საფარი

პუნქტის დასახელება	თოვლის საფარის წონა, კგა	თოვლის საფარის დღეთა რიცხვი	თოვლის საფარის წყალშემცველობა, მმ
თბილისი. ბოტანიკური ბაღი	0,50	14	-

3.2 გეოლოგიური პირობები

გეომორფოლოგიური, გეოლოგიური და ჰიდროგეოლოგიური პირობები გეომორფოლოგიურად საკვლევი ტერიტორია წარმოადგენს მდ. მტკვრის მარცხენა ნაპირის ძველი ჭალისზედა ტერასის ნაწილს, მოშანდაკებული, სწორი რელიეფით.

3.2.1 საინჟინრო გეოლოგიური კვლევა

2014 წლის ივლისის თვეში შ.პ.ს "ინტექსი"-ის დავალებით მოწვეული ინჟინერ-გეოლოგ იოსებ მეტრეველის მიერ ჩატარებული იქნა ქ. თბილისში, აეროპორტის ლობესა და ლოჭინის ხევს შორის მდებარე, შპს "რომპეტროლ საქართველო"-ს კუთვნილ ნაკვეთზე ნავთობპროდუქტების საწყობის რეკონსტრუქციის მიზნით დასაპროექტებელი ობიექტების სამშენებლო მოედნების საინჟინრო-გეოლოგიური პირობების გამოკვლევა.

სამშენებლოდ გამოყოფილი მოედნების საინჟინრო-გეოლოგიური პირობების შესწავლის მიზნით მოედნებზე, დასაპროექტებელი შენობების დიაგნოზურად, თითოეული შენობის კონტურის ფარგლებში გაყვანილი იქნა 2_2 ჭაბურღილი ხელბურღვის მეთოდით, 5,00 მეტრი სიღრმით თითოეული. სულ შესრულებული სამუშაოების საერთო მოცულობა შეადგენს $2 \times (5,00 + 5,00) = 20,00$ გრძივ მეტრს.

სამუშაოების დამთავრების შემდეგ ჭაბურღილები ამოივსო ამოღებული გრუნტით მოხდა მათი ლიკვიდაცია.

სამშენებლო მოედნებზე ჭაბურღილების გაყვანის გარდა ჩატარებული იქნა შპს "რომპეტროლ საქართველო"-ს კუთვნილი მიწის ნაკვეთისა და მისი შემოგარენის საინჟინრო-გეოლოგიური რეკონოსცირება-გამოკვლევა.

სამშენებლო მოედნებზე გაყვანილი ჭაბურღილებიდან აღებული გრუნტების ნიმუშების ვიზუალური გამოკვლევის, ჩატარებული საინჟინრო-გეოლოგიური რეკონოსცირების შედეგად მიღებული ინფორმაციის მასალების ანალიზის საფუძველზე შედგენილი იქნა ჭაბურღილების და სამშენებლო მოედნების ლითოლოგიური ჭრილები.

საკვლევი უბნის საინჟინრო-გეოლოგიური პირობების დახასიათება

როგორც ზემოთ არის აღნიშნული, ნავთობპროდუქტების ტერიტორიაზე დასაპროექტებელი შენობების სამშენებლო მოედნების საინჟინრო-გეოლოგიური პირობების გამოსაკვლევად მოედნებზე გაყვანილი იქნა ოთხი ჭაბურღილი თითოეული 5,0 მეტრი სიღრმით.

როგორც სამშენებლო მოედნებზე გაყვანილი ჭაბურღილებისა და სამშენებლო მოედნების ლითოლოგიური ჭრილებიდან ჩანს, აქ გავრცელებულ გრუნტებში, გამოკვლეულ სიღრმემდე (5,0 მ) შეიძლება გამოყოფილი იქნას 3 ფენა, 2 საინჟინრო-გეოლოგიური ელემენტი (ს.გ.ე):

ფენა 1-ნიადაგის ფენა – ჰუმუსირებული თიხნარი მცენარეთა ფესვებით და კენჭების ჩანართებით. ფენა 1 გვხვდება სამშენებლო მოედნებზე გაყვანილ ოთხივე ჭაბურღილში მიწის ზედაპირიდან N0,15_0,20 მეტრამდე, რაც წარმოადგენს ფენის სიმძლავრეს;

ფენა 2 – I ს.გ.ე თიხნარი ძნელპლასტიკური, მტვეროვანი, მოყავისფერო, კენჭების 5%-მდე ჩანართებით. ფენა 2 (I ს.გ.ე) გვხვდება სამშენებლო მოედნებზე გაყვანილ ოთხივე ჭაბურღილში ნიადაგის ფენის ქვეშ, 0,15-0,20 მეტრიდან 3,00-3,20 მეტრ სიღრმემდე. ფენის სიმძლავრე ჭაბურღილების მიხედვით მერყეობს 2,85-3,00 მეტრის ფარგლებში.

ფენა 3 – II ს.გ.ე თიხნარი ნახევრადმყარი, მტვეროვანი, მოყავისფერო, კენჭების 5%-მდე ჩანართებით. ფენა 3 გვხვდება სამშენებლო მოედნებზე გაყვანილ ოთხივე ჭაბურღილში, ფენა 2-ის ქვეშ, 3,00-3,20 მეტრიდან ჭაბურღილების ბოლომდე (5,0მ). ფენა 3-ის გამოკვლეული სიმძლავრე მერყეობს 1,80_2,00 მეტრის ფარგლებში.

სამშენებლო მოედნებზე ჩატარებული საველე სამუშაოებით მიღებული ინფორმაციის ანალიზის საფუძველზე და შესაბამისი ნორმატიული დოკუმენტაციების გამოყენებით მოცემულია სამშენებლო მოედნების ვერტიკალურ ჭრილში არსებული თიხნარი ფენების _ფენა 2 (თიხნარი ძნელპლასტიკური, კენჭების 5%-მდე ჩანართებით), ფენა 3 (თიხნარი ნა-ხევრადმყარი, კენჭების 5%-მდე ჩანართებით) ფიზიკურ-მექანიკური თვისებების მახასიათებლები: ბუნებრივი სიმკვრივე $\rho=1,75$ გ/სმ³, კონსისტენცია $I_{L}=0,45_0,24$, ფორიანობის კოეფიციენტი $e=0,85$, შინაგანი ხახუნის კუთხე $\phi=16_170$, შეჭიდულობა $k=0,15$ კგ/სმ², დეფორმაციის მოდული $E=100$ კგ/სმ², პუასონის კოეფიციენტი $\mu=0,35$, პირობითი საანგარიშო წინაღობა $\sigma_0=1,20_1,50$ კგ/სმ².

სამშენებლო მოედნებზე გაყვანილ ჭაბურღილებში გრუნტის წყლის გამოვლენა კვლევის სამუშაოების ჩატარების დროს (2014 წლის ივლისი) გამოკვლეულ სიღრმემდე (5,0 მ) დაფიქსირებული არ ყოფილა. აქ არსებული თიხნარის დასველება შეიძლება გამოიწვიოს ატმოსფერულმა ნალექებმა (თოვლის დნობისა და წვიმის წყლები) მიწის სიღრმეში მათი ჩაღწევისას.

დასკვნები და რეკომენდაციები

- ქ. თბილისში, აეროპორტის ღობესა და ლოჭინის ხევს შორის ასამენებელი, შპს "რომპეტროლ საქართველო"-ს ნავთობპროდუქტების საწყობის შენობის სამშენებლოდ გამოყოფილ მოედანზე შეიძლება დასახელებული შენობების აშენება.
- შენობების კლასი პასუხისმგებლობის მიხედვით – III
- შპს "რომპეტროლ საქართველო"-ს ნავთობპროდუქტების საწყობის ტერიტორიაზე და მის შემოგარენში უარყოფითი ფიზიკურ-გეოლოგიური პროცესები (მეწყერები, კარსტები, ჩაქცევები და სხვა) არ აღინიშნება. ამ მხრივ საკვლევი უბანი დამაკმაყოფილებელ მდგომარეობაში იმყოფება.
- საინჟინრო-გეოლოგიური პირობების სირთულის მიხედვით ს.ნ და წ.1.02.07-87 წ. და-ნართი 10-ის თანახმად საკვლევი უბანი მიეკუთვნება მარტივი (პირველი) სირთულის კატეგორიას.
- სამშენებლო მოედანზე გაყვანილი ჭაბურღილების, ჭაბურღილებიდან აღებული გრუნტების ნიმუშების საველე გამოკვლევის ანალიზის საფუძველზე სამშენებლო მოედანზე გამოკვლეულ სიღრმემდე (5,0 მ) გამოყოფილი იქნა 3 ფენა, ორი საინჟინრო-გეოლოგიური ელემენტი (ს.გ.ე):
- ფენა 1 – ნიადაგის ფენა – ჰუმუსირებული თიხნარი მცენარეთა ფესვებით და კენჭების ჩანართებით. ფენის სიმძლავრე N0,15_0,20 მეტრია.
- ფენა 2 – I ს.გ.ე თიხნარი ძნელპლასტიკური, მტვეროვანი, მოყავისფერო, კენჭების 5%-მდე ჩანართებით. ფენა 2-ის სიმძლავრე მერყეობს 2,85_3,00 მეტრის ფარგლებში.

- ფენა 3 – II ს.გ.ე თიხნარი ნახევრადმყარი, მტვეროვანი, მოყავისფერო, კენჭების 5%-მდე ჩანართებით. F ფენა 3-ის გამოკვლეული სიმძლავრე მერყეობს 1,80_2,00 მეტრის ფარგლებში.
- სამშენებლო მოედანზე გაყვანილ ჭაბურღილებში გრუნტის წყლის გამოვლენა კვლევის სამუშაოების ჩატარების დროს (2014 წლის ივლისი) გამოკვლეულ სიღრმემდე (5,0 მ) დაფიქსირებული არ ყოფილა.
- საკვლევ უბანსა და მის შემოგარენში გავრცელებული თიხნარის გაწყლიანება დასველება შეიძლება გამოიწვიოს მიწის სიღრმეში ჩაჟონილმა ატმოსფერულმა ნალექებმა (თოვლის დნობისა და წვიმის წყლები).
- გათვალისწინებული უნდა იქნეს ღონისძიებები ფუძე-გრუნტების დასველების თავიდან ასაცილებლად, აგრეთვე ზედაპირული წყლების (ატმოსფერული ნალექები_თოვლის დნობისა და წვიმის წყლები) ტერიტორიიდან წაყვანის უზრუნველსაყოფად.
- საქართველოს ეკონომიკური განვითარების მინისტრის 2009 წლის 7 ოქტომბრის #1_2284 ბრძანებით დამტკიცებული სამშენებლო ნორმებისა და წესების – "სეისმომდეგი მშენებლობა (პ.ნ 01.01_09)" სეისმური საშიშროების რუკის დანართის მიხედვით ქ. თბილისი მიეკუთვნება 8 ბალიან ზონას, აქ არსებული სამშენებლო მოედნებიც მიეკუთვნებიან 8 ბალიან ზონას.
- ზემოაღნიშნული სამშენებლო ნორმებისა და წესების "სეისმომდეგი მშენებლობა (პ.ნ 01.01_09)" ცხრილი_1-ის თანახმად სეისმომდეგობის თვალსაზრისით მოედნის ამგები ქანები მიეკუთვნებიან II კატეგორიას, რის გამოც სამშენებლო მოედნის სეისმურობად რეკომენდებულია მიღებული იქნეს 8 ბალი.

3.2.2 საშიში გეოლოგიური პროცესები

არსებული საინჟინრო-გეოლოგიური გამოკვლევების მონაცემების საფუძველზე საწარმოს ტერიტორიაზე არახელსაყრელი ფიზიკურ-გეოლოგიური მოვლენები (მეწყერი, ჯდენები, ჩაქცევები და სხვა) არ აღინიშნება.

საინჟინრო-გეოლოგიური დასკვნის თანახმად პირობების სირთულის მიხედვით გამოკვლეული უბანი მიეკუთვნება I კატეგორიას (მარტივი სირთულის).

ამასთანავე ბუნებრივი სტიქიური მოვლენების საფრთხეებისა და რისკების შეფასება განხორციელდა „საქართველოს ბუნებრივი სტიქიური მოვლენების საფრთხეებისა და რისკების ატლასის“ მიხედვით.

კავკასიის გარემოს დაცვითი არასამთავრობო ორგანიზაციების ქსელმა (CENN), ტვენტეს უნივერსიტეტის გეოინფორმაციული სისტემების და დედამიწის კვლევის ფაკულტეტმა (ITC) ნიდერლანდების სამეფოს საგარეო საქმეთა სამინისტროს სოციალური ტრანსფორმაციის პროგრამის (MATRA) მხარდაჭერით, სამწლიანი პროექტის ფარგლებში, მოამზადა რისკის შეფასების სახელმძღვანელო ინსტრუქციები; შეიქმნა კატასტროფების რისკების მონაცემების მართვისა და ანალიზის ახალი სისტემა და მომზადდა საქართველოს ტერიტორიისთვის დამახასიათებელი ბუნებრივი სტიქიური მოვლენების საფრთხეებისა და რისკების ვებ და ბეჭდური ატლასები; განხორციელდა სხვადასხვა ტიპის საშიში ბუნებრივი პროცესების რისკის

შეფასება კონკრეტულ მაგალითებზე თანამედროვე ტექნოლოგიებისა და მიდგომების გამოყენებით.

ბუნებრივი სტიქიური მოვლენების საფრთხეებისა და რისკების ვებ და ბეჭდური ტიპის ატლასი პირველია როგორც საქართველოსათვის, ასევე კავკასიის რეგიონისთვის. ვებ ატლასი მოცემულია მისამართზე www.drm.cenn.org.

ბუნებრივი სტიქიური მოვლენების საფრთხეებისა და რისკების ატლასის შესაბამისად (იხ. რუკები 3.2.2.1-3.2.2.2) მეწყრის, ღვარცოფისა და ქვათა ცვენის წყალდიდობების/წყალმოვარდნების საფრთხეები საწარმოს განთავსების ტერიტორიაზე ფასდება როგორც დაბალი

რუკა 3.2.2.1. საქართველოს ტერიტორიის დარაიონების რუკა მეწყრის,ღვარცოფისა და ქვათა ცვენის საფრთხეების მიხედვით

მეწყრის საფრთხე/Landslide Hazard

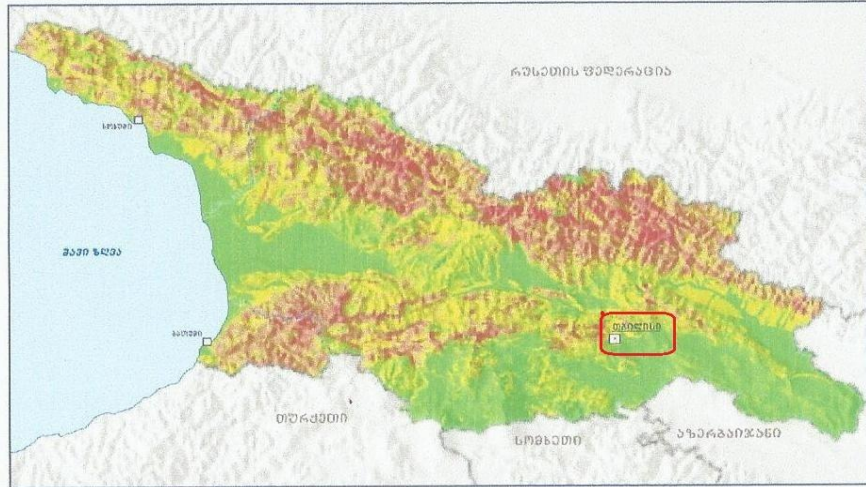

ღვარცოფის საფრთხე/Mudflow Hazard

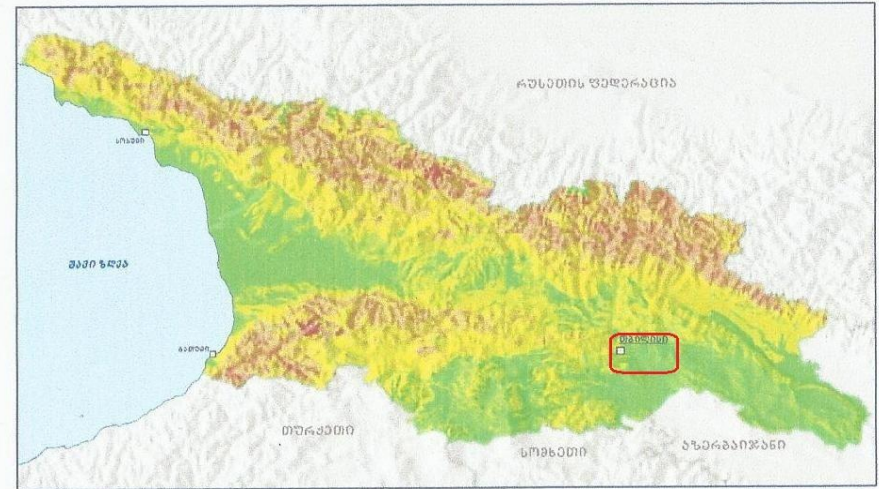

ქვათა ცვენის საფრთხე/Rockfall Hazard

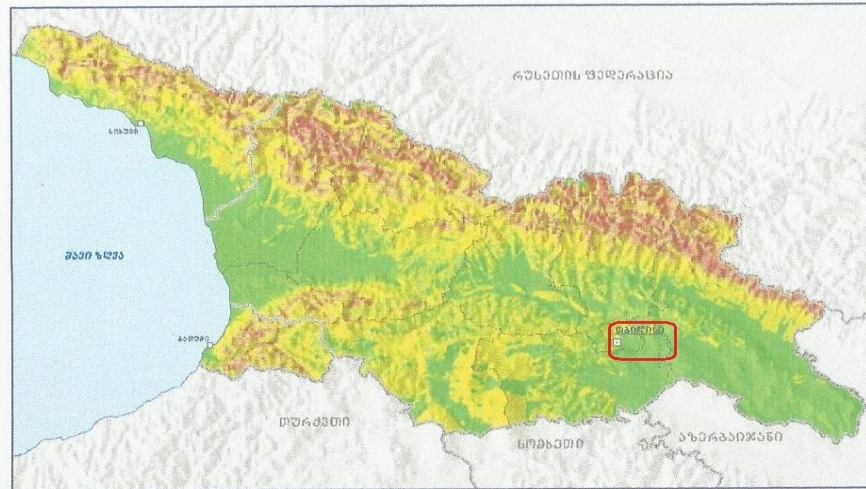

- მაღალი საფრთხე/High Hazard
- წიშვიერი საფრთხე/Moderate Hazard
- დაბალი საფრთხე/Low Hazard

ნაჩვენებია მოსალოდნელი მეწყრების, ღვარცოფებისა და ქვათა ცვენის მაღალი, მოშვიერი და დაბალი საფრთხეების ტერიტორიული განაწილება



წყარო: კარტის ეროვნული სერვისი/CENH/ITC
Source: NSA/CENH/ITC

რუკა 3.2.2.2. საქართველოს ტერიტორიის დარაიონების რუკა წყალდიდობების/წყალმოვარდნების საფრთხეების მიხედვით

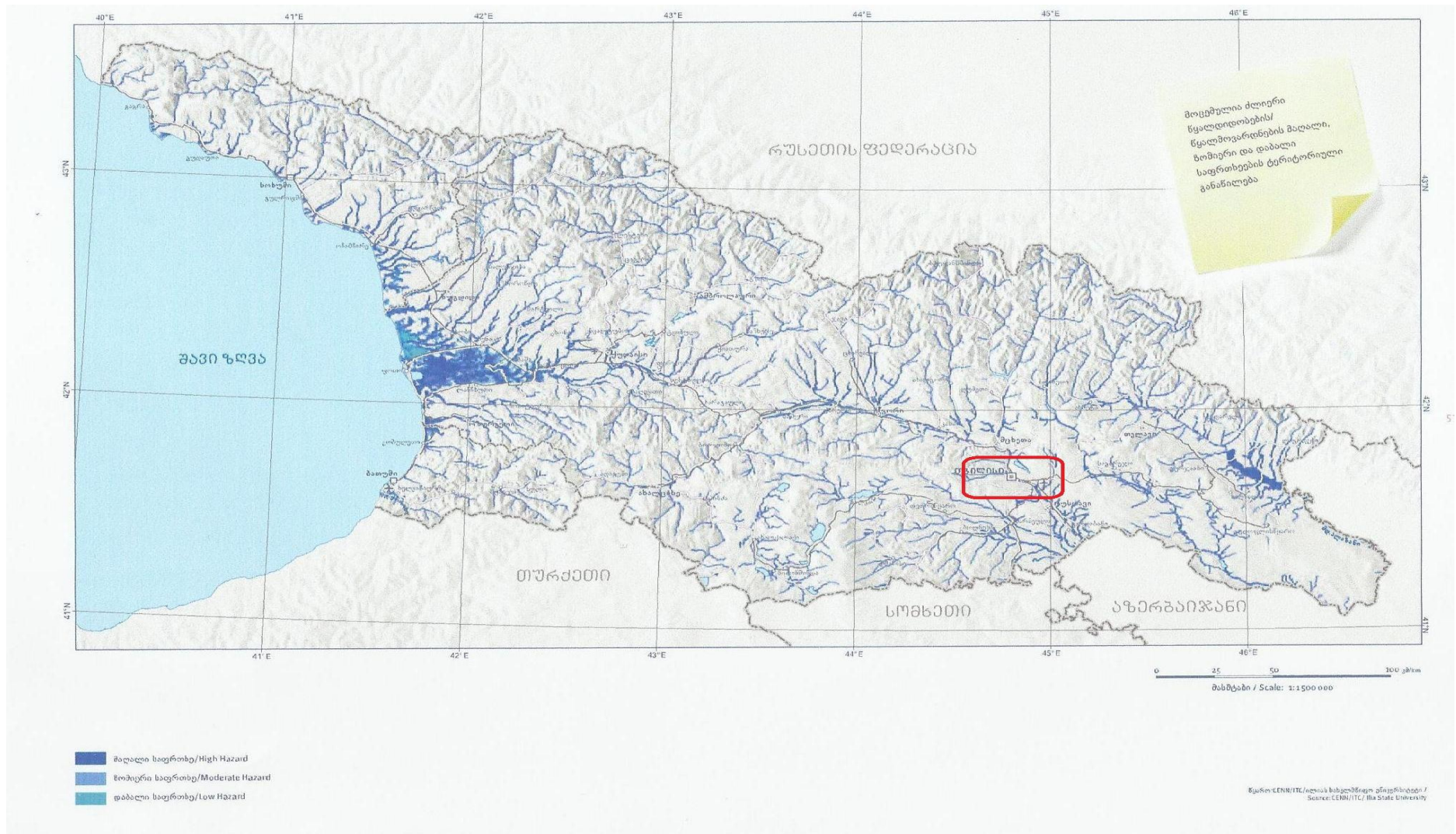

3.2.3 ტექტონიკა და სეისმური პირობები

სურათი 3.2.3.1. საქართველოს ტერიტორიის სეისმური საშიშროების რუკა

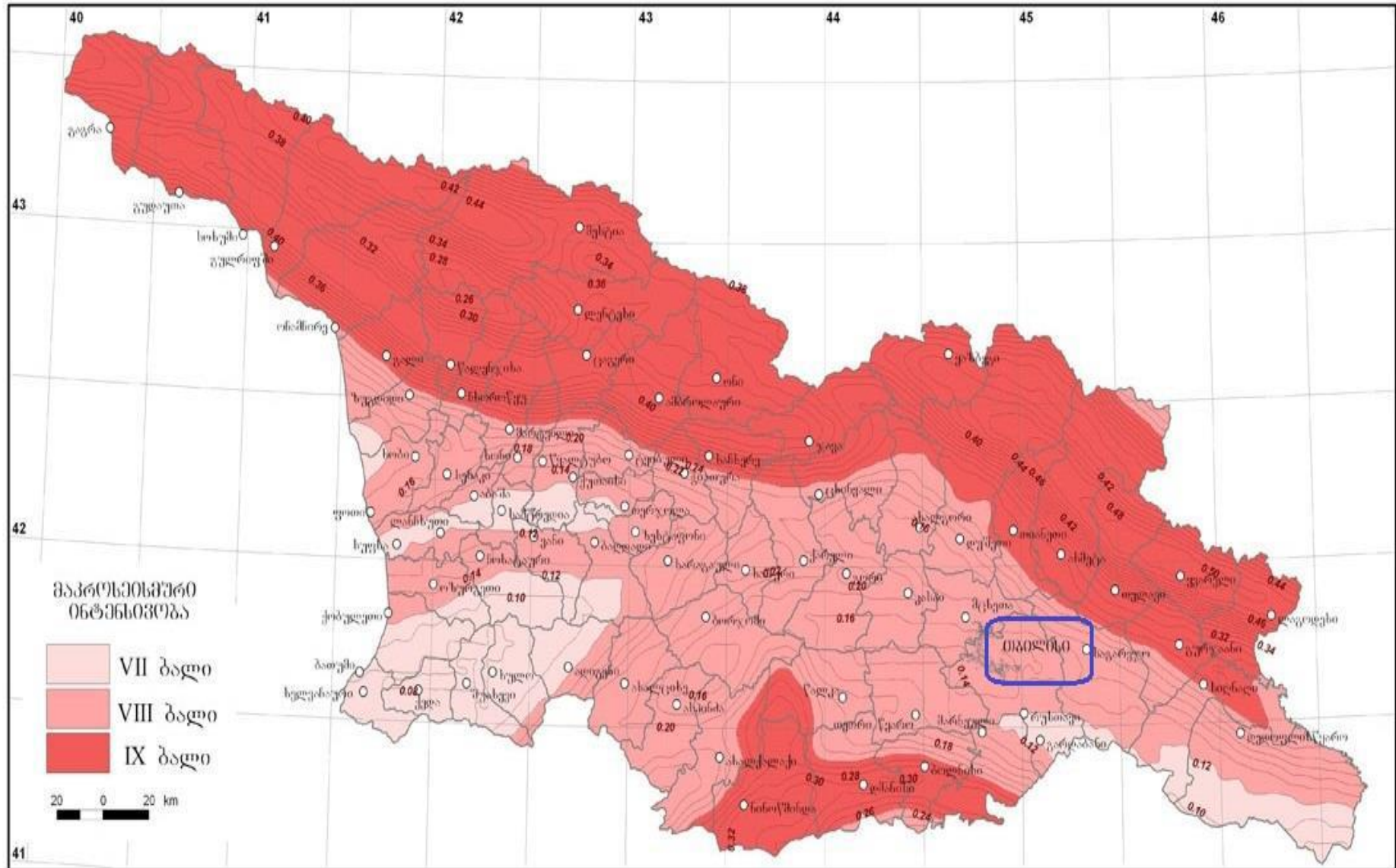

სამშენებლო ნორმებისა და წესების „სეისმომდეგი მშენებლობა“ (პნ 01. 01-09) მიხედვით ობიექტის განთავსების ტერიტორია მდებარეობს 8 ბალიან (MSK 64 სკალა) სეისმურ ზონაში (იხ. სურათი 3.2.3.1 “საქართველოს ტერიტორიის სეისმური საშიშროების რუკა”).

სეისმური ტალღების მაქსიმალური ჰორიზონტალური აჩქარების მახასიათებლები საკვლევი ტერიტორიის ფარგლებში არსებული დასახლებული პუნქტის - ქ. თბილისისათვის შეადგენს 0.17 მ/წმ².

3.3 ჰიდროლოგია

საქართველოს ჰიდროგეოლოგიური დარაიონების მიხედვით საკვლევი ტერიტორია მოქცეულია აჭარა-თრიალეთის ნაოჭა ზონის წყალშემცველი რაიონის თბილისის ნაპრალოვან და ნაპრალოვან-კარსტული წყლების წყალწნევიანი სისტემის ფარგლებში.

მიწისქვეშა წყლები ძირითადად გავრცელებულია თანამედროვე მეოთხეული ნალექების ფარგლებში. მიწისქვეშა წყლებს ძირითადად გააჩნია დაბალი მინერალიზაცია და ჰიდროკარბონატულ-კალციუმიანი ან ნატრიუმიანი შედგენილობა. გრუნტის ფოროვანი წყლები განვითარებულია ალუვიურ ქვიშიან-კენჭნარიან ნალექებში, მდ. მტკვრის ჭალისა და დაბალი ტერასების ფარგლებში.

ქალაქის წყლის მთავარი არტერიაა მტკვარი, რომელიც ქალაქს კვეთს ჩრდილოეთ-დასავლეთიდან სამხრეთ-აღმოსავლეთისაკენ.

მდინარე ლოჭინის სათავეს იღებს იალნოს ქედის სამხრეთ-დასავლეთ განშტოების აღმოსავლეთ კალთებზე, მთა სადანძილეს (1337.0 მ) სამხრეთ-აღმოსავლეთით პატარა-ხევისა და წირდლის-ხევის შეერთებით 785 მეტრის სიმაღლეზე და ერთვის მდ. მტკვარს მარცხენა მხრიდან 867 კმ-ზე მისი შესართავიდან.

მდინარე ლოჭინის აუზი მკაფიოდ იყოფა მთიან და დაბლობ ზონებად. მთიანი ზონის გეოლოგიურ აგებულებაში მონაწილეობენ ქვიშაქვები, მერგელები და ძველი კონგლომერატები. აუზის ქვედა ზონის გეოლოგიური აგებულება კი წარმოდგენილია შედარებით ახალი ალუვიური განფენებით. აუზში ძირითადად გავრცელებულია თიხნარი შემადგენლობის ტყის ყავისფერი ნიადაგები. აუზის ზედა ზონაში გავრცელებულია ფოთლოვანი ტყე, დაბლობი კი ათვისებულია სასოფლო-სამეურნეო კულტურებით.

მდინარის ხეობა მთელ სიგრძეზე ტრაპეციული ფორმისაა. ხეობის კალთები ერწყმის მიმდებარე ქედების ფერდობებს. შესართავისკენ მდინარის ხეობა გადის მდ. მტკვრის მარცხენა ტერასაზე და არამკაფიოდ არის გამოხატული. ტერასები მდინარეს გასდევს მთელ სიგრძეზე. ტერასების სიმაღლე 2-3 მეტრი, სიგანე 30-50 მეტრი, სიგრძე კი 100-200 მეტრს უტოლდება. აუზის ზედა ზონაში ტერასები დაფარულია ბალახითა და ბუჩქნარით, ქვემოთ კი ათვისებულია სახნავებითა და ბაღებით.

მდ. ლოჭინის წყალშემკრები აუზის ფართობი კი 204 კმ²-ია, საშუალო ქანობი 30.0‰,

მდინარის კალაპოტი ზომიერად კლაკნილი და ძირითადად დაუტოტავია. ნაკადის სიგანე იცვლება 2-3 მეტრიდან (სათავეებში) 8-10 მეტრამდე (შესართავისკენ), სიღრმე 0.3-0.5 მეტრიდან 0.8-1.0 მეტრამდე, სიჩქარე 0.8 მ/წმ-დან 1.2 მ/წმ-მდე.

მდ. ლოჭინის 10%-იანი უზრუნველყოფის წლის მაქსიმალური ხარჯი ტოლია 185 მ³/წმ-ის, ხოლო 1%-იანი უზრუნველყოფის წყლის მაქსიმალური ხარჯი ტოლია 360 მ³/წმ-ის;

მდინარე ლოჭინი საზრდოობს თოვლის, წვიმის და გრუნტის წყლებით, ამასთან გრუნტის წყლები მდინარის საზრდოობაში მეორეხარისხოვან როლს ასრულებენ. მდინარის წყლიანობის რეჟიმი ხასიათდება თოვლის დნობით გამოწვეული გაზაფხულის წყალდიდობით, წვიმებით გამოწვეული ზაფხულ-შემოდგომის წყალმოვარდნებით და ზამთრის არამდგრადი წყალმცირობით. აღსანიშნავია, რომ შემოდგომის წვიმებით გამოწვეული წყალმოვარდნის დონეები ბევრად აღემატება თოვლის დნობით გამოწვეული გაზაფხულის წყალდიდობის დონეებს. ზამთრის წყალმცირობის დონეები ხშირად ირღვევა წვიმებით გამოწვეული წყალმოვარდნებით. მდინარე ლოჭინი გამოიყენება ირიგაციული დანიშნულებით. მასზე მოწყობილი სათავე ნაგებობით დამატებითი კვება მიეწოდება ზემო სამგორის სარწყავი სისტემის ქვემო მაგისტრალურ არხს.

3.4 ნიადაგები და ძირითადი ლანდშაფტები

თბილისის მიდამოებში გავრცელებულია აღმოსავლეთ საქართველოსათვის დამახასიათებელი თითქმის ყველა ტიპის ნიადაგი, დაწყებული ნახევარუდაბნოს ნიადაგებით და მლაშობებით, დამთავრებული მთის მდელოს ნიადაგებით.

როგორც მარცხენა, ისე მარჯვენანაპირეთში ფართოდ არის გავრცელებული ტყის ყავისფერი და ყომრალი ნიადაგები, განსაკუთრებით გაბატონებულია ის მარჯვენანაპირეთში, თრიალეთის ქედის ბოლო ტოტებზე.

შედარებით მცირე ფართობი უჭირავს ალუვიურ ნიადაგებს, ისინი მდ. მტკვრისა და მისი შენაკადების ხეობის დაბალ ტერასებზეა. ალუვიური ნიადაგი ხასიათდება კარგი სტრუქტურითა და ფიზიკური თვისებებით. საწარმოს ფუნქციონირების შედეგად

წარმოქმნილი მავნე ნივთიერებათა ემისიების გავლენას შემოგარენი ზონის ნიადაგურ საფარზე პრაქტიკულად ადგილი არა აქვს. ამას განაპირობებს ის გარემოება, რომ საწარმოო ტექნოლოგიური პროცესების ყველა ციკლის ფუნქციონირება-რეალიზაცია მიმდინარეობს უსაფრთხოების თანამედროვე მოთხოვნების შესაბამისად, საწარმოო უბნებზე ლოკალიზებულია ყველა შესაძლო ნავთობპროდუქტების დაღვრის ადგილები და შესაბამისად არ არსებობს წინაპირობა ნიადაგური ზედაპირის დაბინძურების წარმოქმნის მიმართულებით.

საქართველოს ტერიტორიაზე ჩამოყალიბებულია ნაირგვარი ბუნებრივ-ტერიტორიული კომპლექსები (ლანდშაფტები), დაწყებული ნახევარუდაბნოსა (აღმოსავლეთი საქართველო) და კოლხური ნოტიო სუბტროპიკულიდან (დასავლეთი საქართველო), დამთავრებული მარადთოვლიან-მყინვარებიანი (გლაციალურ-ნივალური) ლანშაფტებით. საქართველოს ტერიტორიაზე 100-ზე მეტი დასახელების (ტიპი, ქვეტიპი, სახე) ლანდშაფტია გავრცელებული. ლანდშაფტების ძირითადი ტიპებია: ვაკისა და მთის ლანდშაფტები.

ქვემოთ ცხრილში 3.4.1. წარმოდგენილია ლანდშაფტური მრავალფეროვნების ზოგიერთი მაჩვენებელი საქართველოს მხარეების მიხედვით.

ცხრილი 3.4.1. საქართველოს მხარეების ლანდშაფტური მრავალფეროვნების ზოგიერთი მაჩვენებელი

№	მხარეები	ფართობი, ათ. კმ ²	ბტკ ვს ტიპების რაოდენობა	ბტკ ვს ტიპების სიმჭიდროვე, 1 ათ. კმ ²	ხვედრითი წილი,%*
1	კახეთი	12.2	43	3.5	36
2	ქვემო ქართლი	6.5	23	3.5	19
3	შიდა ქართლი	5.7	28	4.9	23
4	მცხეთა-მთიანეთი	6.7	23	3.4	19
5	სამცხე-ჯავახეთი	6.4	16	2.5	13
6	სამეგრელო-ზემო სვანეთი	7.4	39	5.2	33
7	რაჭა-ლეჩხუმი ქვემო სვანეთი	4.6	32	6.9	27
8	იმერეთი	6.6	27	4.1	23
9	გურია	2.0	38	19	19
10	აჭარა	2.9	38	13.1	32

* საქართველოს სხვადასხვა რეგიონში გვხვდება ბტკ-ების ერთი და იგივე ტიპი, ამიტომ რეგიონების ბტკ-ების ტიპების ხვედრითი წილების საერთო ჯამი აღემატება 100%-ს.

საკვლევ ტერიტორიაზე ადამიანის სამეურნეო მოქმედების შედეგად ბუნებრივი ლანდშაფტები სახმეცვლილია ანთროპოგენური ლანდშაფტებით.

3.5 ბიომრავალფეროვნება

საქართველოს ტრიტორია მდიდარია სხვადასხვა ენდემური სახეობებით, ხოლო მთლიანად კავკასიის რეგიონი ერთ-ერთია მსოფლიოს იმ 34 ბიომრავალფეროვნების "ცხელ წერტილს" შორის, სადც ფლორა და ფაუნა განსაკუთრებით მდიდარია და ასევე განსაკუთრებული საფრთხის ქვეშ იმყოფება.

ბიომრავალფეროვნების (BDI) იდექსის მიხედვით, რომელიც ყველა ქვეყნისათვის გამოანგარიშდება, საქართველო 1.01 ინდექსით 36-ე ადგილზეა მსოფლიოში და 1-ელ ადგილზე ევროპაში.

3.5.1 ფლორა

თბილისის მიდამოებში ტყეები დიდი ხანია გაიჩეხა და ამჟამად როგორც ქალაქის დასახლებულ ნაწილში, ისე მოსაზღვრე ვაკეებზე, გორაკ-ბორცვებსა და მთის კალთებზე უპირატესად ხელოვნურად გაშენებული ხემცენარეულობა (მ. შ. წიწვოვანები) ხარობს. განაშენიანებული ტერიტორიის ირგვლივ ჭარბობს სტეპის ბალახეულობა და ჯაგეკლიანი ბუჩქნარი, უფრო დაშორებულ ადგილებში, ქედების კალთებზე კი მეორეული ფართოფოთლოვანი ტყეებია.

საწარმოსა და მისი მიმდებარე ტერიტორიები ურბანიზებულია, რომელიც ათეული წლების განმავლობაში განიცდიდა მნიშვნელოვან ანთროპოგენურ ზემოქმედებას. ტერიტორიაზე მცენარეული საფარი წარმოდგენილია ერთეული ეგზემპლარი ხელოვნურად გაშენებული ხე-მცენარეებით.

ტერიტორიის მონიტორინგმა, ასევე არსებული ლიტერატურულმა შეფასებამ საკვლევ არეალში ვერ გამოავლინა რომელიმე მნიშვნელოვანი ფლორისტული კომპონენტის არსებობა და აქედან გამომდინარე ტერიტორიისათვის მნიშვნელოვანი დამცავი ღონისძიებების დასაბუთება არ მოითხოვს საჭიროებას.

3.5.2 ფაუნა

რაც შეეხება ფაუნას, იგივე მიზეზთა გამო, ცხოველთა სახეობების მრავლფეროვნება აქ არ არის წარმოდგენილი. ტერიტორიის ვიზუალური აუდიტის დროს შემჩნეული იქნა მხოლოდ ქალაქის პირობებისათვის დამახასიათებელი ფაუნის სინანტროპული სახეობები.

მდ. მტკვარში ბინადრობს თევზის 11 სახეობა. აღნიშნული სახეობებიდან, ოთხი სახეობა გამავალია (*Rutilus rutilus caspius*, *Aspius aspius taeniatus*, *Chalcaburnus chalcoides* და *Abramis brama orientalis*) შვიდი სახეობა კი ენდემური: *Chondrostoma cyri*, *Gobio persa*, *Varicorhinus capoeeta*, *Barbus lacerta cyri*, *Barbus mursa*, *Acanthalburnus microlepis*, *Nemachilus brandti*. ორი სახეობა (*Barbus capito* და *Alburnus filippi*) კავკასიის ენდემებია. ამ სახეობათგან ოთხი, მათ შორის შამაია და მურწა (*Varicorhinus capoeeta* და *Barbus spp.*) ამავე დროს თევზაობის მნიშვნელოვან ობიექტებს წარმოადგენენ.

3.6 დაცული ტერიტორიები

საწარმოს განთავსების ადგილიდან უახლოესი დაცული ტერიტორია თბილისის ეროვნული პარკია, რომელიც 17 კმ-ის (პირდაპირი მანძილი) მოშორებით მდებარეობს. თბილისის ეროვნული პარკი პირველი ეროვნული პარკია საქართველოში, რომელიც შეიქმნა 1973 წელს. გარკვეული პერიოდის შემდეგ მან დაკარგა ეროვნული პარკის სტატუსი და 2007 წელს ყოფილი ეროვნული პარკის ნაწილისა და საგურამოს ნაკრძლის ბაზაზე კვლავ შეიქმნა. მდებარეობს კავკასიონის მთავარი ქედის სამხრეთ კალთების საგურამო-იალნოს ქედებსა და მათ განშტოებათა ფერდებზე, რომლებიც განედურად გადაჭიმულია მდ. მტკვრიდან მდ. იორამდე, ზ.დ 600-1,700 მ სიმაღლეზე. მისი ფართობია 23,218,28 ჰა. შედგება საგურამოს, გლდანის, მარტყოფის, ღულელებისა და გარდაბნის უბნებისაგან.

თბილისის ეროვნული პარკი თბილისთან ყველაზე ახლოს მდებარე დაცული ტერიტორიაა, ვიზიტორთა ინფრასტრუქტურა ნაკლებადაა განვითარებული, თუმცა აღსანიშნავია, რომ 2013 წელს გაეროს მსოფლიო ტურიზმის ორგანიზაციასთან თანამშრომლობით მოხდა პირველი ველო-ბილიკის მარკირება. სულ დაიგეგმა და მოეწყო სამი ველო-მარშრუტი.

3.7 ბუნებრივი რესურსები

თბილისის მნიშვნელოვანი წიაღისეულია გოგირდწყალბადიანი თერმული მინერალური წყალი, რომელიც მრავალ ადგილას გამოდის ქალაქის ძველ უბნებში მტკვრის ორივე მხარეს.

მათ ბაზაზე ძველთაგანვე მოწყობილია აბანოები, ხოლო შემდეგ მოეწყო თბილისის ბალნეოლოგიური კურორტი. თიხის საბადოა დიდმის ვაკეზე. თიხის ნაწილს იყენებენ აგურის წარმოებაში. ორხევში არის გაჯის საბადო. ავჭალაში მოიპოვება კვარცხის სილა.

3.8 კულტურული მემკვიდრეობის ძეგლები

თბილისი და მისი შემოგარენი მდიდარია ისტორიული და კულტურული ძეგლებით, ანჩისხატის, სამების, სიონის და სხვა ეკლესიებით; ბეთანიის, შავნაბადასა და მარტყოფის მონასტრები; ისტორიული აბანოები, მეჩეთი, ნარიყალა და ქოროღლის ციხე და სხვა მრავალი.

თუმცა, ნავთობსაცავის სიახლოვეს კულტურული მემკვიდრეობის ძეგლი არ ფიქსირდება.

3.9 სოციალურ-ეკონომიკური გარემო

მოსახლეობა

თბილისში 2020 წლის 1 იანვრის მონაცემებით 1,1848.8 ათასი კაცი ცხოვრობს. აქედან, საქალაქო დასახლებაში 1,154.3 ათასი კაცი, ხოლო სასოფლო დასახლებაში 30.5 ათასი კაცი ცხოვრობს. როგორც ცხრილი 13-დან ჩანს მოსახლეობის უმეტესობა თავმოყრილია საქალაქო დასახლებაში და 2012 წლიდან მოყოლებული, ეს მაჩვენებელი ყოველწლიურად იზრდება.

რაც შეეხება ქ. თბილისის სასოფლო დასახლებას, 2012 წელთან შედარებით მკვეთრად არ შეცვლილა, თუმცა გაზრდილია 1.2 ათასი კაცით.

ცხრილი 3.9.1 1 მოსახლეობის რაოდენობა

ქ. თბილისი	2013	2014	2015	2016	2017	2018	2019	2020
სულ	1092.0	1101.2	1115.7	1132.0	1145.5	1158.7	1171.1	1,184.8
საქალაქო დასახლება	1062.5	1071.2	1085.6	1101.7	1115.1	1128.4	1140.7	1,154.3
სასოფლო დასახლება	29.5	30.0	30.1	30.2	30.4	30.3	30.4	30.5

4. გარემოზე შესაძლო ზემოქმედებების შეფასება

4.1 ატმოსფერული ჰაერის დაბინძურება

საწარმოს ტერიტორიაზე განთავსებული საქმიანობისათვის საჭირო მოწყობილობა-დანადგარებიდან გარემოს უმთავრესი დამაბინძურებელი წყაროებია:

- ნავთობპროდუქტების რეზერვუარები;
- ნავთობპროდუქტების მიღება-გაცემის სადგური (უბნები);
- სატუმბი სადგური (სატუმბი დანადგარები);
- სალექარი (ნავთობდამჭერი).

საწარმოში არსებული რეზერვუარები აღჭურვილია სასუნთქი მილებით, საიდანაც ხორციელდება მავნე ნივთიერებათა გამოყოფა და გაფრქვევა ატმოსფეროში. აქ ძირითადად გასათვალისწინებელია შემდეგი შემთხვევები:

- გამოფრქვევა დაცარიელებული რეზერვუარების ავსების, ან გახარჯული ნაწილის შევსებისას;
- აორთქლება ნავთობპროდუქტების შენახვისას.

ზემოაღნიშნული გათვალისწინებით საწარმოს საქმიანობის დროს ატმოსფეროში მავნე ნივთიერებათა გამოყოფას ადგილი აქვს:

- რეზერვუარებიდან, რკინიგზის ვაგონციტერნებიდან ნავთობპროდუქტების მიღებისა და შენახვის დროს (ნავთობპროდუქტების აორთქლება - ე.წ. "დიდი სუნთქვა" და "მცირე სუნთქვა);
- ავტომანქანის ცისტერნების ავსებისას საწვავის გაცემის დროს;
- სატუმბი სადგურიდან ნავთობპროდუქტების გადატუმბვის დროს;

საწარმოს დაბინძურების წყაროებიდან ატმოსფერულ ჰაერში ძირითადად გამოიყოფა ნახშირწყალბადები, როგორც ნაჯერი და უჯერი, ასევე არომატული, მათ შორის: ბენზოლი, ქსილოლი, ტოლუოლი და ეთილბენზოლი. აღსანიშნავია, რომ ბენზინის რეზერვუარებზე დამონტაჟებულია ალუმინის მცურავ ხუფიანი სახურავები (პონტონი), რომელიც ამცირებს ნავთობპროდუქტების რეზერვუარებიდან აორთქლებას და გარემოში გავრცელებას.

საწარმოს საზღვრიდან უახლოესი საცხოვრებელი სახლი მდებარეობს 530 მ-ის მოშორებით, გზშ-ს ეტაპზე ჩატარებული მავნე ნივთიერებათა გაბნევის ანგარიშმა აჩვენა, რომ საშტატო რეჟიმში საწარმოდან 500,0 მეტრი რადიუსის მანძილზე არც ერთი მავნე ნივთიერების მიმართ დამაბინძურებელ ნივთიერებათა გაანგარიშებული მაქსიმალური კონცენტრაციები არ აჭარბებს საცხოვრებელი ზონისათვის ამ მავნე ნივთიერებებისათვის დადგენილ ზღვრულად დასაშვებ კონცენტრაციის ნორმატიულ მნიშვნელობას.

შპს „რომპეტროლ საქართველო“-ს მომზადებული და შეთხზებული აქვს მოცემული საწარმოსთვის „ატმოსფერული ჰაერის დაბინძურების წყაროების და მათ მიერ გაფრქვეულ მავნე ნივთიერებათა ინვენტარიზაციის ტექნიკური ანგარიში“. ვინაიდან, პროექტით მოხდა საწვავის წლიური ბრუნვის გაზრდა, სკრინინგის გადაწყვეტილების მიღების შემდგომ კომპანიის მიერ მოხდება განახლებული ანგარიშის მომზადება და წარდგენა გარემოს დაცვისა და სოფლის მეურნეობის სამინისტროში.

ამასთან, ექსპლუატაციის ეტაპზე გატარდება შემდეგი შემარბილებელი ღონისძიებები, რაც უზრუნველყოფს ატმოსფერულ ჰაერში ემისიების გავრცელების მინიმუმამდე შემცირებას.

4.1.1 შემარბილებელი ღონისძიებები:

- ექსპლუატაციის ეტაპზე გამოყენებული ტექნიკა და სატრანსპორტო საშუალებები უნდა აკმაყოფილებდნენ გარემოს დაცვისა და ტექნიკური უსაფრთხოების მოთხოვნებს;
- ატმოსფერულ ჰაერში მავნე ნივთიერებათა ავარიული გაფრქვევის რისკების მინიმინზაციის მიზნით, სისტემატიურად მოხდეს საწარმოს ტექნოლოგიური დანადგარების ტექნიკურ მდომარეობის კონტროლი. მათი გაუმართაობის შემთხვევაში საქმიანობის დაუყოვნებელი შეჩერება სარემონტო-პროფილაქტიკური სამუშაოების ჩატარებამდე.

4.2 ხმაურის გავრცელებით და ვიბრაციით გამოწვეული ზემოქმედება

საწარმოს ექსპლუატაციის პერიოდში ხმაურის გავრცელების ძირითად წყაროებს წარმოადგენს საწარმოს ტერიტორიაზე საავტომობილო ტრანსპორტის მოძრაობა და ტექნოლოგიური პროცესების შესრულება.

პროექტი არ ითვალისწინებს საწარმოს ტერიტორიაზე სამშენებლო სამუშაოების განხორციელებას. საწვავის წლიური ბრუნვის ზრდის შედეგადად მოსალოდნელია სატრანსპორტო და ტექნიკა-დანადგარების მცირედით დატვირთვა და შესაბამისად ხმაურის გაზრდა. თუმცა, უნდა აღინიშნოს, რომ საწარმოდან უახლოესი საცხოვრებელი სახლი დაშორებულია 530 მ-ით. გამომდინარე იქიდან, რომ ძირითადი სატრანსპორტო მარშრუტების გავლა არ ხდება მჭიდროდ დასახლებულ ზონებში, სატრანსპორტო გადაადგილებით გამოწვეული ხმაურის ზემოქმედება შეიძლება შეფასდეს, როგორც დაბალი მნიშვნელობის.

გზმ-ს ეტაპზე ჩატარებული გათვლების მიხედვით, საზღვართან საწარმოს საქმიანობის შედეგად ხმაურის გავრცელების მაქსიმალური დონე საწარმოს პერიმეტრზე შეადგენს 34 დბა-ს. ეს მნიშვნელობა ნაკლებია დღის საათებისთვის დადგენილ ნორმაზე. ასევე, აღსანიშნავია, რომ მოცემული საწარმოს სიახლოვეს მდებარეობს აეროპორტი, სადაც მიმდინარე სხვადასხვა ოპერაციების დროს (თვითმფრინავების აფრენა და დაფრენა) გამოწვეული ხმაურის დონეები, უმეტეს შემთხვევაში ისეთი მაღალი მნიშვნელობებით ხასიათდება, რომ საწარმოს ფუნქციონირებით გამოწვეული ხმაური, პრაქტიკულად ვერანაირ გავლენას ვერ ახდენს საერთო, ფონურ მდგომარეობაზე.

ზემოაღნიშნულიდან გამომდინარე, საწარმოს ფუნქციონირების დროს წარმოქმნილი ხმაურის ზემოქმედება შეიძლება შეფასდეს როგორც დაბალი. ამასთან უზრუნველყოფილი იქნება დანადგარების ტექნიკური გამართულობა და საჭიროების შემთხვევაში გატარდება დამატებითი შემარბილებელი ღონისძიებები.

4.2.1 შემარბილებელი ღონისძიებები:

- ადგილობრივი მოსახლეობის ღამის საათებში შეწუხების გამორიცხვის მიზნით ნებისმიერი სახის ტრანსპორტირება მოხდეს მხოლოდ დღის საათებში;
- საწარმოს ტექნიკური პერსონალი ვალდებულია გააკონტროლოს, რომ ხმაურმა არ გადააჭარბოს კანონით დადგენილ ზღვრულ ნორმებს, ხოლო თუ ასეთი რამ მოხდა,

საჭიროებისამებრ ხელმძღვანელმა პირმა უნდა განახორციელოს ხმაურის გავრცელების საწინააღმდეგო ღონისძიებები, მაგ: დანადგარებისა და ტექნიკის ხმაურის დონის შემცირება მათი ტექნიკურად გამართვით, ხმაურ დამცავი ბარიერებისა და ეკრანირების მოწყობა ხმაურის გამომწვევ წყაროსა და სენსიტიურ ტერიტორიას შორის, ხმაურის გამომწვევი წყაროების ერთდროული მუშაობის შემცირებისდაგვარად შეზღუდვა და სხვ.

4.3 ნიადაგის და გრუნტის დაბინძურების რისკი

საწარმო ფუნქციონირებს ათეული წლების განმავლობაში და მის ტერიტორიაზე ჩამოყალიბებულია ტიპური ტექნოგენური ლანდშაფტი. ტერიტორიაზე ნიადაგის ნაყოფიერი ფენა წარმოდგენილი არ არის. პროექტით, რაიმე სარეკონსტრუქციო ან სამშენებლო სამუშაოების განხორციელება დაგეგმილი არ არის.

ტერმინალის მიმდინარე საქმიანობის პროცესში ნიადაგის და გრუნტის დაბინძურების მიზეზი შეიძლება გახდეს:

- საწარმო და საყოფაცხოვრებო ნარჩენების მართვის წესების დარღვევა;
- ნავთობპროდუქტების ავარიული დაღვრა;
- საკანალიზაციო სისტემებზე და სალექარში (ნავთობდამჭერი) შესაძლო ავარიული სიტუაციები.

საწარმოს ტერიტორიაზე შიდა გზები წარმოდგენილია ბეტონის საფარით, თითოეული ობიექტი დგას რკინა-ბეტონის ფილაზე, ხოლო მოედნები დაფარულია ხრემის ფენით.

სარეზერვუარო პარკის ორივე ტერიტორია შემოსაზღვრულია რკინა-ბეტონის ანტიავარიული კედლით, რომელიც უზრუნველყოფს საწვავის ავარიულად დაღვრის შემთხვევაში ნიადაგის დაბინძურების თავიდან აცილებას.

ნარჩენების მართვა ხორციელდება გზმ-ს ეტაპზე შემუშავებული „ნარჩენების მართვის გეგმის“ შესაბამისად. ყოველივე ზემოაღნიშნულიდან გამომდინარე, პროექტით გათვალისწინებული ტექნიკური გადაწყვეტებით დამატებითი ზემოქმედება ნიადაგზე მოსალოდნელი არ არის. თუმცა, ექსპლუატაციის ეტაპზე გატარდება შესაბამისი შემარბილებელი ღონისძიებები.

4.3.1 შემარბილებელი ღონისძიებები:

- გზის და საწარმო მოედნის საზღვრების მკაცრი დაცვა ნიადაგის ზედმეტად დაზიანების თავიდან აცილების მიზნით;
- წარმოებაში გამოყენებული სატრანსპორტო საშუალებები უნდა აკმაყოფილებდნენ გარემოს დაცვისა და ტექნიკური უსაფრთხოების მოთხოვნებს, რათა მაქსიმალურად შეიზღუდოს სატრანსპორტო საშუალებებიდან საწვავისა და ზეთის დაღვრის რისკები;
- საწარმო ტერიტორიაზე სანიტარიული პირობების დაცვა;
- ნებისმიერი სახის ნარჩენების სათანადო მენეჯმენტი;
- სანიაღვრე წყლების წყალარინების სიტემის ტექნიკური გამართულობის კონტროლი და დაზიანების შემთხვევაში მისი დროული აღდგენა;

- ტექნოლოგიური დანადგარების ტექნიკურ გამართულობაზე მუდმივი მეთვალყურეობა და მისი ჰერმეტიულობის დარღვევის შემთხვევაში სათანადო ზომების დროული მიღება;
- ნავთობპროდუქტების დაღვრის შემთხვევაში, ნიადაგის დაბინძურებული ფენის მოხსნა და რემედიაცია (სპეციალური ნებართვის მქონე კონტრაქტორის მიერ).

4.4 ზემოქმედება გეოლოგიურ გარემოზე

საწარმოს ტერიტორია განთავსებულია ვაკე რელიეფზე. საინჟინრო-გეოლოგიური პირობების სირთულის მიხედვით ს.ნ და წ.1.02.07-87 წ. და-ნართი 10-ის თანახმად საკვლევი უბანი მიეკუთვნება მარტივი (პირველი) სირთულის კატეგორიას. საწარმო ფუნქციონირებს 2015 წლიდან. აღნიშნულ მონაკვეთზე რაიმე გეოდინამიკური პროცესები არ შეინიშნება და არც მისი განვითარების საშიშროებაა მოსალოდნელი, ვინაიდან ნავთობსაცავი უკვე მოწყობილია და ექსპლუატაციის ეტაპზეა, ამასთან საწარმოს ტერიტორიაზე არ იგეგმება დამატებით სამშენებლო სამუშაოები. აქედან გამომდინარე, პროექტით დაგეგმილი ტექნიკური გადაწყვეტებით ზემოქმედება გეოლოგიურ გარემოზე მოსალოდნელი არ არის და არ საჭიროებს რაიმე შემარბილებელი ღონისძიებების გატარებას.

4.5 წყლის გარემოს დაბინძურების რისკი

საწარმოს ტერიტორიიდან მდ. ლოჭინი დაშორებულია 192 მეტრით, ხოლო 110 მეტრის მოშორებით მდებარეობს მცირე ტბა.

საწარმოს ფუნქციონირების პირობებში წარმოქმნილი სამეურნეო-ფეკალური წყლები გატანა ხდება სპეციალური სამსახურის მიერ, ხელშეკრულების საფუძველზე.

საწარმოს ტერიტორიაზე წარმოქმნილი წყლები იკრიბება მიმლდენისა და გამანაწილებელი ღარის საშუალებით სალექარში, სადაც ხდება შეწონილი ნივთიერებების ძირითადი მასის დალექვა. სალექარში წყალი ქვემოდან ზემოთ გადინებით გადადის და ზედაპირზე ამოტივტივებული ნავთობპროდუქტების ამოწმენდა ხდება ხელით. გაწმენდის ეფექტურობა შეწონილი ნაწილაკებისთვის 55%, ხოლო ნავთობპროდუქტებისათვის 70%. სალექარში ნაწილობრივ გაწმენდილი წყალი გადადის შემდგომი გაწმენდისათვის უკრაინული 6.0 ლ/წმ წარმადობის ფილტრ-სეპარატორში, რომელიც აკმაყოფილებს ISO 9001 სტანდარტის მოთხოვნებს. საბოლოო გაწმენდის შემდეგ წყალი გამყვანი მილით და არხით ხვდება მდ. ლოჭინში.

სკრინინგის გადაწყვეტილების მიღების შემდგომ, კომპანიის მიერ მოცემული ნავთობსაცავისთვის მოხდება საქართველოს მთავრობის 31.12.2013 წ. № 414 დადგენილებით დამტკიცებული ტექნიკური რეგლამენტის შესაბამისად განახლებული „ჩამდინარე წყლებთან ერთად ზედაპირული წყლის ობიექტში ჩაშვებულ დამაბინძურებელ ნივთიერებათა ზღვრულად დასაშვები ჩაშვების (ზ.დ.ჩ) ნორმების პროექტის მომზადება, რომელიც წარდგენილი იქნება გარემოს დაცვისა და სოფლის მეურნეობის სამინისტროში შეთანხმებლად.

გრუნტის წყლების დაბინძურების რისკი ექსპლუატაციის ფაზაზე დაკავშირებულია იქნება ტექნოლოგიური დანადგარ-მოწყობილობის (რეზერვუარები, სატუმბი სადგური, ტექნოლოგიური მილსადენები) დაზიანებასთან და ნავთობპროდუქტების ავარიულ დაღვრასთან, რის შედეგადაც ტერიტორიაზე მოსული ატმოსფერული ნალექებით ადვილად შესაძლებელია დამაბინძურებელი ნივთიერებების ღრმა ფენებში ჩატანა და გრუნტის წყლების ხარისხზე უარყოფითი ზემოქმედება.

სარეზერვუარო პარკების შიდა ზედაპირები, სატუმბი სადგურების შენობები და ტექნოლოგიური მილსადენების განთავსების დერფნები დაფარულია ბეტონის საფარით. ტერმინალის ტერიტორიაზე დაღვრილი პროდუქციის გავრცელებას გამორიცხავს ასევე, სარეზერვუარო პარკების რკინა-ბეტონით შემოზღუდვა.

აგრეთვე, გზმ-ს ეტაპზე ჩატარებული საინჟინრო-გეოლოგიური კვლევის მიხედვით ტერიტორიაზე სამშენებლო მოედანზე გაყვანილ ჭაბურღილებში გრუნტის წყლის გამოვლენა კვლევის სამუშაოების ჩატარების დროს (2014 წლის ივლისი) გამოკვლეულ სიღრმემდე (5,0 მ) დაფიქსირებული არ ყოფილა. ზემოაღნიშნულიდან გამომდინარე, საწვავის ავარიულად დაღვრის შემთხვევაში გრუნტის წყლების დაბინძურების რისკი მოსალოდნელი არ არის.

ზემოაღნიშნულის გათვალისწინებით, საწარმოს ფუნქციონირების პროცესში წყლის გარემოზე ზემოქმედება შეიძლება შეფასდეს როგორც დაბალი.

4.5.1 შემარბილებელი ღონისძიებები:

- წარმოებაში გამოყენებული სატრანსპორტო საშუალებები უნდა აკმაყოფილებდნენ გარემოს დაცვისა და ტექნიკური უსაფრთხოების მოთხოვნებს, რათა მაქსიმალურად შეიზღუდოს სატრანსპორტო საშუალებებიდან საწვავისა და ზეთის დაღვრის რისკები;
- სანიაღვრე წყლების წყალარინების სიტემის ტექნიკური გამართულობის კონტროლი და დაზიანების შემთხვევაში მისი დროული აღდგენა;
- ნებისმიერი სახის ნარჩენების სათანადო მენეჯმენტი და სანიტარიული პირობების მკაცრი დაცვა;
- ტექნოლოგიური დანადგარების გამართულობაზე მუდმივი მეთვალყურეობა და მისი ჰერმეტიულობის დარღვევის შემთხვევაში სათანადო ზომების დროული მიღება.

4.6 ზემოქმედება ბიოლოგიურ გარემოზე

4.6.1 ზემოქმედება ფლორაზე

საწარმო მდებარეობს სამრეწველო ზონაში, მიმდებარე ტერიტორია ათეული წლების განმავლობაში განიცდიდა მნიშვნელოვან ანთროპოგენურ დატვირთვას, რის გამოც ბუნებრივი ლანდშაფტი მნიშვნელოვნად სახეცვლილია. საწარმოს განთავსების ტერიტორია მცენარეული საფარით ღარიბია.

პროექტით არ არის დაგეგმილი სამშენებლო სამუშაოების წარმოება, შესაბამისად ადგილი არ ექნება მცენარეული საფარის დაზიანებას ან გარემოდან ამოღებას. კომპანიის მიერ დაგეგმილია გამწვანების და კეთილმოწყობის სამუშაოების შესრულება, რაც პირიქით დადებით ზემოქმედებას მოახდენს ფლორაზე.

4.6.2 ზემოქმედება ფაუნაზე

საწარმოს მიმდებარე ტერიტორია ხასიათდება მაღალი ანთროპოგენური დატვირთვით, შესაბამისად, ცხოველთა ველური ბუნების სახეობების საბინადრო ჰაბიტატები პრაქტიკულად არ არსებობს. შესაბამისად, რაიმე შემარბილებელი ღონისძიებების გატარების საჭიროება ამ მხრივ არ არსებობს.

4.6.3 ზემოქმედება იქტიოფაუნაზე

იქტიოფაუნაზე ზემოქმედება შეიძლება მოახდინოს საწარმოს ტერიტორიიდან მდ. ლოჭინში ჩაშვებულმა წყალმა. თუმცა, ქვეთავი 2.3.2 დეტალურადაა აღწერილი გაწმენდი ნაგებობის ეფექტურობა, საიდანაც ირკვევა, რომ საწარმოს ტერიტორიიდან მდინარეში ხდება გაწმენდილი წყლის ჩაშვება, შესაბამისად, პროექტის ფარგლებში, მდინარის იქტიოფაუნაზე ზემოქმედება მოსალოდნელი არ არის. ამასთან, კომპანიის მიერ მუდმივად მოხდება წყლის გარემოზე ზემოქმედების შემარბილებელი ღონისძიებების გატარება, რაც უზრუნველყოფს მდინარეში ჩაშვებული წყლის ხარისხის დაცვას.

4.1 ვიზუალურ-ლანდშაფტური ზემოქმედება

ვიზუალურ-ლანდშაფტური ზემოქმედების შეფასების კრიტერიუმებად აღებულია ზემოქმედების არეალი და ხანგრძლივობა, ასევე ლანდშაფტის ფარდობითი ეკოლოგიური ღირებულება. საქმიანობის განხორციელების ტერიტორია ვიზუალურ-ლანდშაფტური ზემოქმედების ძირითადი რეცეპტორებისთვის (მოსახლეობა, ცენტრალურ საავტომობილო გზაზე მოძრავი მგზავრები) ნაკლებად შესამჩნევია. ცენტრალური საავტომობილო გზიდან დაშორებულია 1 კმ-ზე მეტი მანძილით, ხოლო უახლოესი საცხოვრებელი სახლი მდებარეობს 530 მ-ის მოშორებით. აქვე უნდა აღინიშნოს რომ საწარმოს განთავსების ტერიტორია წარმოადგენს სამრეწველო ზონას, ხოლო უშუალოდ ნავთობპროდუქტების ბაზა ფუნქციონირებს 2015 წლიდან. ამასთან პროექტით არ არის დაგეგმილი რაიმე სარეკონსტრუქციო სამუშაოები შესაბამისად, დამატებით უარყოფითი ვიზუალურ-ლანდშაფტური ზემოქმედება მოსალოდნელი არ არის.

4.7 ზემოქმედება დაცულ ტერიტორიებზე

საწარმოს განთავსების ადგილიდან უახლოესი დაცული ტერიტორია თბილისის ეროვნული პარკი, მდებარეობს 17 კმ-ის (პირდაპირი მანძილი) მოშორებით. საქმიანობის სპეციფიკის და მანძილის გათვალისწინებით ზემოქმედება დაცულ ტერიტორიაზე მოსალოდნელი არ არის.

4.8 ნარჩენების წარმოქმნა

საწარმოს მიმდნარე საქმიანობის პროცესში წარმოიქმნება შემდეგი სახის ნარჩენები:

- საყოფაცხოვრებო ნარჩენები;
- სახიფათო ნარჩენები.

საყოფაცხოვრებო ნარჩენების შეგროვება, სეპარაცია და განთავსება ხდება საწაროს ტერიტორიაზე დადგმულ სპეციალურ კონტეინერებში. საყოფაცხოვრებო ნარჩენების გატანის და ნარჩენების პოლიგონზე განთავსების თაობაზე საწარმოს ადმინისტრაციას ხელშეკრულება გაფორმებული აქვს ქ. თბილისის დასუფთავების მუნიციპალურ სამსახურთან.

სახიფათო ნარჩენებიდან წარმოიქმნება:

- ნავთობის ნახშირწყალბადებით დაბინძურებული ნარჩენები (ნავთობით დაბინძურებული ნაჭრები, საწმენდი და შთანმთქმელი მასალები);
- ფილტრ-სეპარატორზე დაგროვილი ნავთობპროდუქტები და შლამი;
- ქიმიური ნარჩენები (ვადაგასული ხანძარმქრობების სითხეები).

არსებული საწარმოს წლიური ბრუნვის გათვალისწინებით, ექსპლუატაციო პერიოდში ლოკალური გამწმენდი ნაგებობის სალექარის (ნავთობდამჭერი) გაწმენდის შედეგად დაგროვილი ნარჩენი შეადგენს 20,0 ლიტრს წელიწადში. აღნიშნული ნარჩენის შეგროვება ხდება ატმოსფერული ნალექებისგან დაცულ ჰერმეტიკულ კასრში. დაგროვილი შლამი (წელიწადში მოსალოდნელია 0.1 ტ) ნარჩენის (სალამე ფარდულის მოედანზე გაუწყლოების შემდეგ) საწარმოს ტერიტორიიდან გატანა ხდება ამ საქმიანობაზე სათანადო ლიცენზიის მქონე კონტრაქტორის მიერ. **(იხ. დანართი 3).**

ამასთან ერთად ნავთობპროდუქტების ნარჩენები წარმოიქმნება რეზერვუარების ლექისაგან გაწმენდის დროს. ლექი ძირითადად შედგება კონდენსაციით წარმოქმნილი წვეთების მიერ რეზერვუარის კედლებზე ზემოქმედებით მიღებული ჟანგისა და ნავთობპროდუქტებისაგან. რეზერვუარების გაწმენდა (და არა გარეცხვა) გათვალისწინებულია საშუალოდ 3 წელიწადი ერთხელ. ამისათვის რეზერვუარებზე მოწყობილი ლექის გამომტანი მილი ჩადის სპეციალურ რეზერვუარში (ბიდონში). მექანიკური დალექვის შემდეგ ლექი ემატება ფილტრ-სეპარატორიდან მიღებულ ლექს. ერთი რეზერვუარის გაწმენდის დროს საშუალოდ წარმოიქმნება 10.0 ლ ნავთობპროდუქტის ნარჩენი და ამდენივე-10,0 კგ ლექი.

ნავთობით დაბინძურებული სპეცტანსაცმელი, რომელიც აღარ ექვემდებარება გარეცხვას და აღდგენას. ნავთობით დაბინძურებული მყარი ნარჩენების შეგროვება ხდება სპეციალური ნიშანდების მქონე კონტეინერებში. დაგროვილი ნარჩენების (წელიწადში 5 კგ-მდე) საწარმოს ტერიტორიიდან გატანა ხდება ამ საქმიანობაზე სათანადო ლიცენზიის მქონე კონტრაქტორის მიერ.

ბოლო წლებში მთლიანად შეიცვალა ძველი ცეცხლმაქრები და შემოტანილია ახალი. ძველი ცეცხლმაქრები საწარმოს ტერიტორიიდან გატანილი იქნება ახალი ცეცხლმაქრების შემომტანი კომპანიის მიერ. საჭიროების შემთვევაში დაზიანებული ან/და ვადაგასული ცეცხლმაქრები საწარმოს ტერიტორიიდან გატანილი იქნება ასევე ცეცხლმაქრების შემომტანი კომპანიის მიერ. საწარმოს ლაბორატორიაში ვადაგასული და გამოყენებისათვის უვარგისი ქიმიური რექტივების დაგროვებას ადგილი არ აქვს.

საწარმოში საწვავის წლიური ბრუნვის გაზრდის შედეგად, მცირედით მოიმატა მხოლოდ სახიფათო ნარჩენის რაოდენობამ, რომლის მართვა განხორციელდება გზმ-ს ეტაპზე მომზადებული „ნარჩენების მართვის გეგმის“ შესაბამისად. მათ შორის:

- ნარჩენების სეგრეგაცია, აკრძალულია ექსპლუატაციის დროს წარმოქმნილი ნარჩენების ერთმანეთში არევა;
- ნარჩენების სახეობების მიხედვით, დროებითი დასაწყობების მიზნით სათანადო სასაწყობო ტერიტორიის უზრუნველყოფა, რომელიც დაცული იქნება ამინდის ზემოქმედებისგან.

- საწარმოს ტერიტორიაზე სპეციალური გამაფრთხილებელი ნიშნების მოწყობა განთავსებული ნარჩენის სახეობის მითითებით;
- ტრანსპორტირებისას განსაზღვრული წესების დაცვა (ნარჩენების ჩატვირთვა სატრანსპორტო საშუალებებში მათი ტევადობის შესაბამისი რაოდენობით; ტრანსპორტირებისას მანქანების ძარის სათანადო გადაფარვის უზრუნველყოფა);
- შეძლებისდაგვარად ნარჩენების ხელმეორედ გამოყენება;
- ნარჩენების გადაცემა მხოლოდ შესაბამისი ნებართვის მქონე კონტრაქტორისათვის.

4.9 ზემოქმედება კულტურული მემკვიდრეობის ძეგლებზე

საწარმოს ტერიტორიის მიმდებარედ რაიმე კულტურული მემკვიდრეობის ძეგლები არ გვხვდება და არც ლიტერატურული წყაროებით არ არის აღწერილი. ამასთან, ვინაიდან პროექტის ფარგლებში არ არის დაგეგმილი სამშენებლო სამუშაოები, შესაბამისადაც, კულტურულ და არქეოლოგიური მემკვიდრეობის ძეგლებზე ზემოქმედების რისკი პრაქტიკულად არ არსებობს.

თუმცა, ექსპლუატაციის პერიოდში, საწარმოს ტერიტორიაზე რაიმე არტეფაქტის აღმოჩენის შემთხვევაში ეცნობება საქართველოს კულტურული მემკვიდრეობის დაცვის ეროვნულ სააგენტოს. მათი წარმომადგენლის გარეშე არ მოხდება რაიმე სამუშაოს წარმოება. რაიმე არტეფაქტის აღმოჩენის შესწავლისთვის მოწვეული იქნება ექსპერტები და მათი რეკომენდაციის შესაბამისად გაგრძელდება შესაბამისი სამუშაოები.

4.10 ზემოქმედება სოციალურ გარემოზე

საწარმოს ექსპლუატაციის პერიოდში დასაქმებულთა რაოდენობა შეადგენს 11 ადამიანს. დასაქმებულთა მოცემული რაოდენობა ვერ შეიტანს განსაკუთრებულ წვლილს რეგიონის ეკონომიკური მდგომარეობის ცვლილებასა და დასაქმების მაჩვენებლის ზრდაში, თუმცა, აღსანიშნავია წვლილი დასაქმებულთა ოჯახების მდგომარეობის გაუმჯობესებაში. პროექტის განხორციელებით გამოწვეული ზემოქმედება დასაქმებასა და ეკონომიკურ გარემოზე შიძლება ჩაითვალოს დადებითად.

4.11 ზემოქმედება ადამიანის ჯანმრთელობაზე

საწარმოს ფუნქციონირების პროცესში ჯანმრთელობასა და უსაფრთხოებასთან დაკავშირებული ზემოქმედების ძირითადი რეცეპტორები მომსახურე პერსონალია, ვინაიდან ობიექტი მაქსიმალურად დაცულია და მკაცრად კონტროლდება რომ ტერიტორიაზე არ მოხვდეს უცხო პირი შემთხვევით ან უნებართვოდ.

პერსონალის ჯანმრთელობასა და უსაფრთხოებაზე პირდაპირი ზემოქმედება შეიძლება იყოს: სატრანსპორტო საშუალებების დაჯახება, დენის დარტყმა, სიმაღლიდან ჩამოვარდნა, ტრავმატიზმი დანადგარ-მექანიზმებთან მუშაობისას, მოწამვლა და სხვ. პირდაპირი ზემოქმედების პრევენციის მიზნით გათვალისწინებული იქნება უსაფრთხოების ნორმების მკაცრი დაცვა და მუდმივი ზედამხედველობა. მათ შორის:

- საწარმოს დირექცია მოვალეა რეგულარულად ჩაატაროს რისკის შეფასება ადგილებზე, მოსახლეობისათვის კონკრეტული რისკ-ფაქტორების დასადგენად და ასეთი რისკების შესაბამისი მართვის მიზნით;
- საწარმოს სიახლოვეს (ჯანმრთელობისათვის საშიშ უბნებში) შესაბამისი გამაფრთხილებელი ნიშნების დამაგრება;
- საწარმოს დირექცია მოვალეა აწარმოოს საჩივრების ქმედითუნარიანი ჟურნალი;
- ჯანმრთელობისთვის სახიფათო სამუშაო ზონებში შესაბამისი გამაფრთხილებელი ნიშნების დამაგრება;
- ავარიული სიტუაციების რისკების შემცირების და მომსახურე პერსონალის უსაფრთხოების მიზნით საწარმოს დირექცია ვალდებულია წარმოებაში გამოყენებული დანადგარ-მექანიზმები იქონიოს ტექნიკურად გამართულ მდგომარეობაში;
- შრომის უსაფრთხოების მოთხოვნების დაცვა;
- პერსონალის სწავლება/ინსტრუქტაჟი;
- პერსონალის უზრუნველყოფა ინდივიდუალური დაცვის საშუალებებით.

4.12 არსებულ საქმიანობასთან ან/და დაგეგმილ საქმიანობასთან კუმულაციური ზემოქმედება

კუმულაციური ზემოქმედების შეფასების მთავარი მიზანია, პროექტის განხორციელებით მოსალოდნელი ზემოქმედების ისეთი სახეების იდენტიფიცირება, რომლებიც როგორც ცალკე აღებული, არ იქნება მასშტაბური ხასიათის, მაგრამ სხვა - არსებული, მიმდინარე თუ პერსპექტიული პროექტების განხორციელებით მოსალოდნელ, მსგავსი სახის ზემოქმედებასთან ერთად, გაცილებით მაღალი და საგულისხმო უარყოფითი ან დადებითი შედეგების მომტანია. შპს “რომპეტროლ საქართველო“-ს ნავთობპროდუქტების საცავების (ავზები ჯამური მოცულობით 10180მ³) ნავთობბაზის ექსპლუატაციის პროცესში, საქმიანობის სპეციფიკიდან და განთავსების ადგილიდან გამომდინარე, კუმულაციური ზემოქმედების საგულისხმო სახედ უნდა მივიჩნიოთ ზემოქმედება ატმოსფერულ ჰაერზე და ხმაურის გავრცელება.

საწარმოს ტერიტორიიდან 500 მ რადიუსის ფარგლებში წარმოდგენილია შემდეგი საწარმოები:

- შპს „პეტროკას ფიუელ სერვისიზ ჯორჯია“-ს საავიაციო ნავთის მიღება, გაფილტვრა, გაცემის ტერმინალი (მანძილი 150 მ);
- შპს ქართულ-ამერიკული სამშენებლო საწარმო LTD "GACC" (მანძილი 292 მ).

საწარმოს სიახლოვეს მდებარეობს აეროპორტის ტერიტორიაზე, სადაც მიმდინარე სხვადასხვა ოპერაციების დროს (თვითმფრინავების აფრენა და დაფრენა) გამოწვეული ხმაურის დონეები, უმეტეს შემთხვევაში ისეთი მაღალი მნიშვნელობებით ხასიათდება, რომ ტერმინალის ფუნქციონირებით გამოწვეული ხმაური, პრაქტიკულად ვერანაირ გავლენას ვერ ახდენს საერთო მდგომარეობაზე. ამასთან ძირითადი რეცეპტორები ტერმინალის ტერიტორიიდან დაცილებულია მნიშვნელოვანი მანძილით. გამომდინარე აღნიშნულიდან, ტერმინალის ფუნქციონირების და აეროპორტზე მიმდინარე პროცესების შედეგად ხმაურის გავრცელებით გამოწვეული კუმულაციური ზეგავლენის მნიშვნელობა შეიძლება მივიჩნიოთ, როგორც ძალიან დაბალი. რაც შეეხება ატმოსფერული ჰაერზე კუმულაციურ ზემოქმედებას საწარმოში მოხდა მხოლოდ საწვავის წლიური ბრუნვის გაზრდა, სამშენებლო ან სარეკონსტრუქციო სამუშაოები დაგეგმილი არ არის. გზმ-ს ეტაპზე ჩატარებული მავნე ნივთიერებათა გაზრდის ანგარიშმა აჩვენა,

რომ საშტატო რეჟიმში საწარმოდან 500,0 მეტრი რადიუსის მანძილზე არც ერთი მავნე ნივთიერების მიმართ დამაბინძურებელ ნივთიერებათა გაანგარიშებული მაქსიმალური კონცენტრაციები არ აჭარბებს საცხოვრებელი ზონისათვის ამ მავნე ნივთიერებებისათვის დადგენილ ზღვრულად დასაშვებ კონცენტრაციის ნორმატიულ მნიშვნელობას.

შპს „რომპეტროლ საქართველო“-ს მომზადებული და შეთხზებული აქვს მოცემული საწარმოსთვის „ატმოსფერული ჰაერის დაბინძურების წყაროების და მათ მიერ გაფრქვეულ მავნე ნივთიერებათა ინვენტარიზაციის ტექნიკური ანგარიში“. ვინაიდან, პროექტით მოხდა საწვავის წლიური ბრუნვის გაზრდა, სკრინინგის გადაწყვეტილების მიღების შემდგომ კომპანიის მიერ მოხდება განახლებული ანგარიშის მომზადება და წარდგენა გარემოს დაცვისა და სოფლის მეურნეობის სამინისტროში შესათანხმებლად.

4.13 ბუნებრივი რესურსების გამოყენება

საწარმოს მიმდინარე საქმიანობის პროცესში გამოყენებული ბუნებრივი რესურსების შესახებ ინფორმაცია მოცემულია ცხრილში 4.13.1

ცხრილი 4.13.1 საწარმოს მიმდინარე საქმიანობის პროცესში გამოყენებული ბუნებრივი რესურსები

წარმოებული პროდუქციის დასახელება	ბუნებრივი რესურსის დასახელება	რესურსის დანახარჯი წლის განმავლობაში
ნავთობპროდუქტების მიღება, შენახვა და გაცემა (რეალიზაციას).	მიწის ნაკვეთი (ჰა)	1.7
	სასმელი წყალი მ ³	სასმელ-სამეურნეო დანიშნულებით- 60.2 მ³/წელ.
		ტერიტორიის მორწყვა-დასუფთავება (ტექნიკური)- 148,0მ³/წელ
	ხანძარსაწინააღმდეგო რეზერვი-გამოყენებულია მიწისზედა რეზერვუარების გასაგრილებლად, წყალბრუნვით. (ტექნიკური)- 802,0 მ³/წელ	

4.14 საქმიანობასთან დაკავშირებული მასშტაბური ავარიის ან/და კატასტროფის რისკები

საწარმოს მიმდინარე საქმიანობის პროცესში მოსალოდნელი ავარიული სიტუაციებია:

- რეზერვუარიდან და სატრანსპორტო საშუალებებიდან ნავთობპროდუქტების დაღვრა;
- ხანძარის წარმოქმნა და გავრცელება;

საწარმოს ექსპლუატაცია ხორციელდება გზმ-ს ეტაპზე შემუშავებული „ავარიული სიტუაციების მართვის გეგმ“-ის შესაბამისად.

საწვავის სამარაგო რეზერვუარები დაზიანების შემთხვევაში ნავთობპროდუქტის ტერიტორიაზე გავრცელების პრევენციის მიზნით შემოზღუდულია რკინა-ბეტონის კედლით. პერსონალს უტარდება სწავლება-ტრენინგები ნავთობპროდუქტების დაღვრის შედეგების ლიკვიდაციის საკითხებზე.

საწარმო მომარაგებულია ხანძარსაწინააღმდეგო საშუალებებით, კერძოდ: გააჩნიათ ცეცხლმაქრების საკმარისი მარაგი, ხანძარსაწინააღმდეგო ინვენტარი და წყლის რეზერვუარები. მოწყობილია წყალსადენის საქალაქო ქსელიდან წყლის ასაღები ჰიდრანტები. ვერტიკალურ რეზერვუარებზე მოწყობილი წყლით გაგრილების სისტემის გამოყენება შესაძლებელია ხანძრის ქრობისათვისაც მასთან მიერთებული ქაფწარმომქმნელი სისტემის ამოქმედებით. საწარმოში ხანძრის აღმოცენების შემთხვევაში გათვალისწინებულია სახანძრო რაზმის გამოყენების შესაძლებლობა.

2020 წლის 14 სექტემბერს შსს სახელმწიფო საქვეუწყებო დაწესებულება საგანგებო სიტუაციების მართვის სამსახურის მიერ მოხდა აღნიშნული საწარმოს შემოწმება, რის საფუძველზეც შემუშავდა ნავთობბაზის ხანძარსაწინააღმდეგო სისტემების შემოწმების შესახებ აქტი, (იხ. დანართი-2), საიდანაც დგინდება, რომ ნავთობბაზაზე დამონტაჟებული სახანძრო სიგნალიზაციის, ხანძარსაწინააღმდეგო წყალმომარაგებისა და ქაფით ხანძრის ჩაქრობის ავტომატური სისტემები არის გამართული, მუშა მდგომარეობაში და ვარგისი შემდგომი ექსპლუატაციისთვის.

ამასთან, შპს „რომპეტროლ საქართველო“-ს მიერ უზრუნველყოფილი იქნება, რომ საწარმოს მიმდინარე საქმიანობის პროცესში ავარიების თავიდან აცილების მიზნით, დაცული იქნას საქართველოში მოქმედი უსაფრთხოების სტანდარტების მოთხოვნები. გათვალისწინებული იქნას ზოგადი და სპეციალური მოთხოვნები მავნე ნივთიერებების მიმართ, კერძოდ: ფეთქეუბუსაფრთხოება, ბიოლოგიური უსაფრთხოება, ელექტროუსაფრთხოება, ასევე, უსაფრთხოების მოთხოვნები სატრანსპორტო საშუალებების და ტექნიკის მიმართ, ჩასატვირთ-გადმოსატვირთი სამუშაოების ჩატარებისა და ტვირთების გადაადგილების დროს.

4.15 ზემოქმედება ჭარბტენიან ტერიტორიაზე

საწარმოს მიმდებარედ არ არის წარმოადგენილი სენსიტიური მონაკვეთები. აქედან გამომდინარე საწარმოს ექსპლუატაციისას რაიმე სახის ზემოქმედება ჭარბტენიან ტერიტორიებზე მოსალოდნელი არ არის.

4.16 ზემოქმედება შავ ზღვაზე და სანაპირო ზოლზე

შავი ზღვის სანაპირო ზოლიდან თბილისის რეგიონი და საწარმოს ტერიტორია 300 კმ და მეტი მანძილით არის დაშორებული. შესაბამისად, რაიმე სახის გავლენა შავი ზღვის სანაპირო ზოლზე მოსალოდნელი არ არის.

4.17 ზემოქმედება ტყით მჭიდროდ დაფარულ ტერიტორიაზე

საწარმოდან უახლოესი ტყით მჭიდროდ დაფარული ტერიტორია მდებარეობს ჩრდილო აღმოსავლეთით დაახლოებით 9 კმ-ის მოშორებით. პროექტი გათვალისწინებული გადაწყვეტილებებით, სამუშაო სპეციფიკის და მანძილის გათვალისწინებით ზემოქმედება ამ მხრივ მოსალოდნელი არ არის.

4.18 ტრანსსასაზღვრო ზემოქმედება

საქმიანობის ადგილმდებარეობის სპეციფიკის და მასშტაბების გათვალისწინებით, ტრანსსასაზღვრო ზემოქმედება მოსალოდნელი არ არის.

4.19 ზემოქმედება სატრანსპორტო ნაკადებზე

ვიანაიდან, პროექტით მოხდა საწვავის წლიური ბრუნვის გაზრდა, არსებულთან შედარებით მცირედით მოსალოდნელია სატრანსპორტო ნაკადების ინტენსივობის გაზრდა. მნიშვნელოვანია ის ფაქტი, რომ საწარმო განთავსებულია დასახლებული ზონების გარეთ. ცენტრალური გზიდან საწარმოს ტერიტორიამდე მისასვლელი გზის ფონური დატვირთვა ძალზედ დაბალია და იგი მინიმალურად გამოიყენება ადგილობრივი მოსახლეობის მიერ. აქვე უნდა აღინიშნოს, რომ პროდუქციის შემოტანა ხდება არსებული რკინიგზის ჩიხის გამოყენებით, რკინიგზის ცისტერნების საშუალებით. ამიტომ პროდუქციის მიღება-გაცემისას ტრანსპორტის მოძრაობით გამოწვეული მოსახლეობის შეწუხების და სატრანსპორტო ნაკადების გადატვირთვის რისკი მინიმალურია.

დანართი 1. - ამონაწერი საჯარო რეესტრიდან (01.19.26.010.020)



მიწის (უძრავი ქონების) საკადასტრო კოდი **N 01.19.26.010.020**

ამონაწერი საჯარო რეესტრიდან

განცხადების რეგისტრაცია
N 882021165089 - 09/03/2021 12:10:53

მომზადების თარიღი
10/03/2021 18:37:44

საკუთრების განყოფილება

მონა თბილისი	სექტორი სამგორი	კვარტალი	ნაკვეთი	ნაკვეთის საკუთრების გიპი:საკუთრება ნაკვეთის დანიშნულება: არასასოფლო სამეურნეო დაზუსტებული ფართობი: 23688.00 კვ.მ. ნაკვეთის წინა ნომერი: 01.19.26.009.006; 01.19.26.010.018; 01.19.26.010.019; შენიშვნა-ნაგებობის ჩამონათვალი: N1, N2, N3, N4, N5, N6, N7, N8, N9, N10, N11
01	19	26	010/020	

მისამართი: ქალაქი თბილისი, აეროპორტის ტერიტორიის
ლობუსა და ლოჭინის ხევის შორის, (ნაკვ. 09/006); ქალაქი
თბილისი, სამგორის რაიონი; ქალაქი თბილისი,
აეროპორტისა და ლოჭინის ხევის შორის

მესაკუთრის განყოფილება

განცხადების რეგისტრაცია : ნომერი 882013158777 , თარიღი 11/04/2013 16:40:42
უფლების რეგისტრაცია: თარიღი 04/07/2013

უფლების დამადასტურებელი დოკუმენტი:

- სახელმწიფო საკუთრებაში არსებული უძრავი ნივთის უპირობო აუქციონის ფორმით პრივატიზაციისას ნასყიდობის ხელშეკრულება N2014070452085 უ.უ. , დამოწმების თარიღი:04/08/2014 , საქართველოს იუსტიციის სამინისტროს საჯარო რეესტრის ეროვნული სააგენტო
- მსხვილ გადასხდელთა საგადასახლო ინსპექცია. N16-16/01/13626 , დამოწმების თარიღი:29/07/2009 , საქართველოს ფინანსთა სამინისტრო
- ნასყიდობის ხელშეკრულება N1-8978 , დამოწმების თარიღი:28/09/2007 ,ნოტარიუსი ნ. ბაკურაძე
- აუქციონში გამარჯვების დამადასტურებელი ოქმი (აღმინისტრაციული დაპირება) Nე-262-49-11540 , დამოწმების თარიღი:23/01/2015 , ქალაქ თბილისის მერიის საჯარო სამართლის იურიდიული პირი ქონების მართვის სააგენტო
- აუქციონში გამარჯვების/ვალდებულების შესრულების დადასტურება N2014070452085 , საქართველოს ეკონომიკისა და მდგრადი განვითარების სამინისტროს პრივატიზაციის დეპარტამენტი
- გადაწყვეტილება N701066 , დამოწმების თარიღი:22/05/2013 , თბილისის არქიტექტურის სამსახური
- საკუთრების დამადასტურებელი მოწმობა N3485 , დამოწმების თარიღი:27/02/2015 , ქალაქ თბილისის მერიის საჯარო სამართლის იურიდიული პირი ქონების მართვის სააგენტო

მესაკუთრები:

შპს "რომპეტროლ საქართველო" , ID ნომერი:204493002

მესაკუთრე:

შპს "რომპეტროლ საქართველო"

აღწერა:

იპოთეკა

საგადასახლო გირავნობა:

- საგადასახლო გირავნობა/იპოთეკა: 102020332226 15/09/2020 09:33:16

შპს შპს რომპეგროლ საქართველო ს/ნ 204493002
საგანი: მთელი ქონება, მთელი ქონება
საფუძველი: შეგუბინება, N0943152, 15.09.2020, შემოსავლების სამსახური

ვალდებულება

განცხადების რეგისტრაცია ნომერი 882015114018 თარიღი 02/03/2015 15:27:15	გამყიდველი: ქ. თბილისის თვითმმართველი ერთეული; მყიდველი: შპს "რომპეგროლ საქართველო" 204493002; საგანი: მიწის ნაკვეთი ფართობი 1679.00 კვ.მ.; (შებენი - დარეგისტრირებული კონფიგურაციით მშენებლობის უფლების გარეშე);
უფლების რეგისტრაცია: თარიღი 06/03/2015	აუქციონში გამარჯვების დამადასტურებელი ოქმი (ადმინისტრაციული დაპირება) N ე-262-49-11540 , დამოწმების თარიღი: 23/01/2015 , ქალაქ თბილისის მერიის საჯარო სამართლის იურიდიული პირი ქონების მართვის სააგენტო , საკუთრების დამადასტურებელი მოწმობა N3485 , დამოწმების თარიღი: 27/02/2015 , ქალაქ თბილისის მერიის საჯარო სამართლის იურიდიული პირი ქონების მართვის სააგენტო ,

ყალბ/აკრძალვა:

- აკრძალვა: 102017178700 22/05/2017 14:54:18
შპს რომპეგროლ საქართველო ს/ნ 204493002
საგანი: უძრავი ნივთი: ქალაქი თბილისი, აეროპორტის ტერიტორიის ღობესა და ლოჯინის ხევის შორის, (ნაკვ. 09/006) / ქალაქი თბილისი, სამგორის რაიონი / ქალაქი თბილისი, აეროპორტისა და ლოჯინის ხევის შორის, 01.19.26.010.020, აკრძალვის უძრავი ქონების გასხვისება და იპოთეკის უფლებით დატვირთვა.
საფუძველი: განჩინება, N2/18160-16, 18.05.2017, თბილისის საქალაქო სასამართლოს სამოქალაქო საქმეთა კოლეგია

მოვალეთა რეესტრი:

რეგისტრირებული არ არის

"ფიზიკური პირის მიერ 2 წლამდე ვადით საკუთრებაში არსებული მატერიალური აქტივის რეალიზაციისას, აგრეთვე საგადასახადო წლის განმავლობაში 1000 ლარის ან მეტი ღირებულების ქონების საჩუქრად მიღებისას სამემოსავლო გადასახადი გადახდას ექვემდებარება საანგარიშო წლის მომდევნო წლის 1 აპრილამდე, რის შესახებაც აღნიშნული ფიზიკური პირი იმავე ვალაში წარუდგენს ლეკლარაციას საგადასახადო ორგანოს. აღნიშნული ვალდებულების შეუსრულებლობა წარმოადგენს საგადასახადო სამართალდარღვევას, რაც იწვევს პასუხისმგებლობას საქართველოს საგადასახადო კოდექსის XVIII თავის მიხედვით."

- ლოკუმენტის ნაწილობრივი გადამოწმება შესაძლებელია საჯარო რეესტრის ეროვნული სააგენტოს ოფიციალურ ვებ გვერდზე www.napr.gov.ge;
- ამონაწერის მიღება შესაძლებელია ვებ გვერდზე www.napr.gov.ge, ნებისმიერ გერმონიულ სარეგისტრაციო სამსახურში, იუსტიციის სახლსა და სააგენტოს ავტორიზებულ პირებთან;
- ამონაწერში გექსიკური ხარვეზის აღმოჩენის შემთხვევაში დაგვიკავშირდით: 2 405405 ან პირადად შეავსეთ განაცხადი ვებ გვერდზე;
- კონსულტაციის მიღება შესაძლებელია იუსტიციის სახლის ცხელ ხაზზე 2 405405;
- საჯარო რეესტრის თანამშრომელთა მხრიდან უკანონო ქმედების შემთხვევაში დაგვიკავშირდით ცხელ ხაზზე: 08 009 009 09
- თქვენთვის საინტერესო ნებისმიერ საკითხთან დაკავშირებით მოგვწერეთ ელ-ფოსტით: info@napr.gov.ge

დანართი 2. – აქტი ნავთობბაზის ხანძარსაწინააღმდეგო სისტემების შემოწმების შესახებ

საქართველოს შინაგან საქმეთა
სამინისტროს სახელმწიფო საქმეწესდგომ
დაწესებულება – სახანძრო
სიტუაციების მართვის სამსახური



MINISTRY OF INTERNAL AFFAIRS OF
GEORGIA SUBORDINATED STATE
ENTITY – EMERGENCY
MANAGEMENT SERVICE



MIA 6 20 02190674



16/09/2020

შპს "მ.გ.ფ"-ის (406128355)

დირექტორს აბელ გაფრინდაშვილს

მისამართი: ქ. თბილისი, ვაჟა-ფშაველას მე-7 კვარტალი, მე-6 კორპუსი, ბინა N1

ბატონო აბელ,

თქვენი, მიმდინარე წლის 14 სექტემბრის N2167167 სამსახურეობრივი ბარათის საფუძველზე შსს სახელმწიფო საქვეუწყებო დაწესებულება-საგანგებო სიტუაციების მართვის სამსახურის ზედამხედველობის დეპარტამენტის ინსპექტორები იმყოფებოდნენ ქ. თბილისში, აეროპორტსა და ლოჯინის ხევის შორის მდებარე შპს "რომპეტროლ საქართველო"-ს კუთვნილ ნავთობბაზაზე სახანძრო სიგნალიზაციის, ხანძარსაწინააღმდეგო წყალმომარაგებისა და ქაფით ხანძრის ჩაქრობის ავტომატური სისტემების შემოწმების (გამოცდის) მიზნით. შემოწმების (გამოცდის) შედეგად დადგინდა, რომ ნავთობბაზაზე დამონტაჟებული სახანძრო სიგნალიზაციის, ხანძარსაწინააღმდეგო წყალმომარაგებისა და ქაფით ხანძრის ჩაქრობის ავტომატური სისტემები არის გამართულ, მუშა მდგომარეობაში და ვარგისია შემდგომი ექსპლუატაციისათვის.

დანართი: ხანძარსაწინააღმდეგო დაცვის სისტემების და მოწყობილობების გამოცდის აქტი - "2" გვ.

პატივისცემით,

სახელმწიფო საქვეუწყებო დაწესებულება-საგანგებო
სიტუაციების მართვის სამსახური /
ზედამხედველობის დეპარტამენტი
დეპარტამენტის უფროსი
ვარშანიძე როინ

სახანძრო უსაფრთხოების ზედამხედველობის
ხანძარსაწინააღმდეგო დაცვის სისტემებისა და მოწყობილობების
გამოცდის აქტი

ქ. თბილისი

16/სექტემბერი/2020 წ

ობიექტის დასახელება: შპს „რომპეტროლ საქართველო“-ს ნავთობბაზა.

ობიექტის მისამართი : ქ. თბილისი, აეროპორტისა და ლოჭინის ხევს შორის.

საიდენტიფიკაციო ნომერი: 204493002

ობიექტის მფლობელი/მესაკუთრე:

ობიექტის ხელმძღვანელის სახელი, გვარი, პირადი ნომერი:

- დირექტორი - ზამანბეკ მირზაიანოვი 841204350012, N09935404;

შემოწმებაში მონაწილე ობიექტის წარმომადგენელი:

- შპს „მ.გ.ფ“-ის დირექტორი - აბელ გაფრინდაშვილი 598 72 49 33;
- შპს „მ.გ.ფ“-ის უსაფრთხოების სპეციალისტი - გრიგოლ ბაჯელიძე 599 52 23 22;
- შპს „რომპეტროლ საქართველო“-ს ნავთობბაზის კოორდინატორი - ნუგზარ მთვარელიძე 595 96 57 57.

ობიექტის შემოწმების განმახორციელებელი ზედამხედველობის ინსპექტორ(ებ)ი/(თანამშრომელ(ებ)ი):

- უფროსი ინსპექტორი - ვახტანგ ყიფიანი;
- უფროსი ინსპექტორი - ნუგზარ კვინტრაძე;
- თანამშრომელი - დურმიშხან ხარშილაძე.

შემოწმების თარიღი : 15.09.2020 წ

ობიექტის შემოწმების საფუძველი: შპს „მ.გ.ფ“-ის (ს/კ 406128355) დირექტორის აბელ გაფრინდაშვილის 2020 წლის 14 სექტემბრის N2167167 წერილი.

ობიექტის შენობა-ნაგებობები, რაზედაც ჩატარდა სახანძრო-ტექნიკური შემოწმება გამოკვლევა:

- ქ. თბილისი, აეროპორტისა და ლოჭინის ხევს შორის მდებარე შპს „რომპეტროლ საქართველო“-ს ნავთობბაზა.

ჩატარებული სახანძრო-ტექნიკური შემოწმების (გამოკვლევის) საფუძველზე შედგა წინამდებარე აქტი:

1. სახანძრო სიგნალიზაციის მდგომარეობის შეფასება:

ნავთობბაზის ოფისისა და სასაწყობე (დამხმარე) სათავსებში მოწყობილია კვამლზე და ტემპერატურაზე მორიაგირე მაუწყებლები (დეტექტორები) ამასთან ოფისის სანთქუჩაში გზებზე და ტერიტორიაზე მოწყობილია ხელის სახანძრო ღილაკები, ობიექტზე მოწყობილია სამისამართო ტიპის სიგნალის მიმღებ მაკონტროლებელი მართვის პანელი, აღნიშნული სისტემა აღჭურვილია დამოუკიდებელი კვების წყაროთი (აკუმულატორების სახით) და უზრუნველყოფილია სისტემის შეუფერხებელი მუშაობა;

ხელოვნური დაკვამლიანების მქონე სახანძრო სიგნალიზაციის გამოსაცდელი ხელსაწყოს დახმარებით ნავთობბაზის დაკავებულობებში გამოცდილი იქნა სახანძრო დეტექტორები, აგრეთვე ხელის სახანძრო ღილაკები, გააქტიურებული დეტექტორებისა და ხელის სახანძრო ღილაკების ლოკაციები მართებულად იქნა აღქმული სახანძრო სიგნალიზაციის, სიგნალის მიმღებ მაკონტროლებელი პულტის/მართვის პანელის მიერ;

სახანძრო სიგნალიზაციის გამოცდამ აჩვენა, რომ სისტემა მისი მუშაობის ძირითადი ტექნიკური პარამეტრებით შეესაბამება სამშენებლო დოკუმენტაციის, აღიარებული სტანდარტების, სამშენებლო ნორმებისა და წესების მოთხოვნებს, არის გამართულ მდგომარეობაში და ვარგისია ექსპლუატაციისათვის;

2. ხანძარსაწინააღმდეგო წყალმომარაგების მდგომარეობის შეფასება:

ნავთობბაზის ტერიტორიაზე მოწყობილია ექვსი გარე სახანძრო ჰიდრანტი, საწვავის რეზერვუარების, რკინიგზის და ავტო ესტაკატებისთვის მოწყობილია წყლით გაგრილების სისტემა. ხანძარსაწინააღმდეგო წყალმომარაგების და გაგრილების სისტემები იქნა შემოწმებული, არის გამართულ მდგომარეობაში და ვარგისია შემდგომი ექსპლუატაციისათვის.

3. ხანძრის ავტომატური ჩაქრობის სისტემის მდგომარეობის შეფასება:

ნავთობბაზის ტერიტორიაზე არსებულ საწვავის რეზერვუარებზე, საწვავის სატუმბ-საქაჩ სადგურზე, რკინიგზის და ავტო ესტაკატებზე მოწყობილია ხანძრის ქაფით ჩაქრობის ავტომატური სისტემები. ნავთობბაზის დაცვის ოთახში დამონტაჟებულია არსებული სისტემების ოთხი მართვის პანელი. ხანძრის ჩაქრობის სისტემების გააქტიურება შესაძლებელია, როგორც გარე ტერიტორიაზე დამონტაჟებული საწვავის აალებაზე, ტემპერატურასა და კვამლზე მორეაგირე სხივური აღმომჩენის (დეტექტორის) მეშვეობით, ტერიტორიაზე მოწყობილი საგანგაშო ღილაკებისა და დაცვის ოთახში არსებული მართვის პანელების საშუალებით. საწვავის სატუმბ-საქაჩ სადგურზე, რკინიგზის და ავტო ესტაკატებზე შემოწმებული იქნა ხანძრის ქაფით ჩაქრობის ავტომატური სისტემები. შემოწმებით დადგინდა, რომ აღნიშნული სისტემების ძირითადი პარამეტრები შეესაბამება სამშენებლო დოკუმენტების, აღიარებული სტანდარტების, სამშენებლო ნორმების და წესების მოთხოვნებს, არის გამართულ მდგომარეობაში და ვარგისია შემდგომი ექსპლუატაციისათვის.

ხელმოწერა: _____

ხელმოწერა: _____

ხელმოწერა: _____

დანართი 3. – ნარჩენების უტილიზაცია



WASTE TRANSFER NOTE

ნარჩენების სატრანსპორტო ზედღებულები

Ref No. № **002235**

PLEASE COMPLETE IN BLOCK CAPITALS IN INK გთხოვთ შეავსოთ ბეჭდური ასოებით

A. CONSIGNMENT DETAILS / გალანდების დეტალები

1. Waste described herein is dispatched from/ აქ აღწერილი ნარჩენების გამოგზავნის ადგილი

Facility / თბილქტი: საინჟინერო Area name/ადგილი: საინჟინერო პარკი Date/თარიღი: 23/12/20

2. Destination of waste (name, location)/დანიშნულება (დასახელება, მდებარეობა): ვახეძანა

3. Dispatched by / გამოგზავნის ადგილი: საინჟინერო პარკი Position/თანამდებ.: საინჟინერო Tel/ტელ: 595965757

B. DESCRIPTION OF WASTE / ნარჩენების აღწერა

No. of additional sheets/დამატ. ფურც. რაოდ.:

1. Waste type ნარჩენის ტიპი	2. Haz/ Non haz / საშ.-უვნ.	3. Physical form / ფიზ. ფორმა	4. Quantity / რაოდენობა	Unit/ერთეული	5. Process giving rise to waste/ ნარჩენის წარმოშობ. პროცესი
<u>დაბრუნებული ნავთობი</u>	<u>საშიშრობისა</u>	<u>სხილი</u>	<u>6</u>	<u>მ³</u>	

Dispatcher's Signature / გამოგზავნის ხელმოწერა: [Signature]

C. TRANSPORTERS DETAILS / ინფორმაცია ტრანსპორტის მფლობელის შესახებ

I certify today that I collected the consignment and that the details herein are correct/ დღეს ვადასტურებ, რომ მივიღე ტვირთი, რომელიც სწორადაა აღწერილი ამ დოკუმენტში

1. The quantity collected is / მიღებული რაოდენობა: 6 kg / lts / te / m³ etc / კგ/ლ/ტ/მ³ და ა.შ.

2. Name / სახელი გვარი: ს. აბდუშაფი Date/თარიღი: 23/12/20 at 12:00 am/pm საათი

3. Signature / ხელმოწერა: [Signature] Company name / კომპანიის სახელწოდება: საინჟინერო

4. Vehicle registration / ტრანსპ. რეგ.: WA94200

D. CONSIGNEES CERTIFICATE / ტვირთის მიმღების სერტიფიკატი

1. I received this waste on / მივიღე ეს ნარჩენები: / at am/pm საათი

2. Quantity received / მიღებ. რაოდენობა: kg / lts / te / m³ etc / კგ/ლ/ტ/მ³ და ა.შ.

3. Vehicle registration / ტრანსპ. რეგ.: 6. Waste Facility name/ნარჩენების ნაგებობის სახელწოდება:

4. Name / სახელი გვარი: 7. On behalf of (Co) / ვისი (კომპანიის) სახელით:

5. Signature / ხელმოწერა:

Distribution / ტვირთის მოძრ.:

White / თეთრი: Generator / გენერატორი	Yellow / ყვითელი: Receiver / მიმღები
Blue / ცისფერი: Transporter / გადაზიდვი	Green / მწვანე: Back to generator / დაბრუნდეს გენერატორს

64

12/23/2020

დანართი II: სახიფათო ნარჩენების ტრანსპორტირების ფორმა

დანართი II: სახიფათო ნარჩენების ტრანსპორტირების ფორმა

№ 1453860711

1. გამგზავნი

კომპანია	საკონტაქტო პირი	მისამართი/ ტელეფონი
შპს "რომპეტროლი საქართველო"	01002004014 - ვახაბერ მგელაძე	საქართველო/თბილისი/ისანი-სამგორი/ისანი-სამგორი / 995595908860

2. მიმღები

კომპანია	საკონტაქტო პირი	მისამართი/ ტელეფონი
შპს "სანიტარი" - ინსინერატორი	01025005541 - ლევან კვიციანი	საქართველო/ქვემო ქართლი/გარდაზანი/ახალი სამგორი/ახალი სამგორი / 995599583130

3. დატვირთვის ადგილი

კომპანია	საკონტაქტო პირი	მისამართი/ ტელეფონი
შპს "რომპეტროლი საქართველო"	01002004014 - ვახაბერ მგელაძე	საქართველო/თბილისი/ისანი-სამგორი/ისანი-სამგორი / 995595908860

4. გადმოტვირთვის ადგილი

კომპანია	საკონტაქტო პირი	მისამართი/ ტელეფონი
შპს "სანიტარი" - ინსინერატორი	01025005541 - ლევან კვიციანი	საქართველო/ქვემო ქართლი/გარდაზანი/ახალი სამგორი/ახალი სამგორი / 995599583130

5. გადამზიდეული №1

კომპანია	საკონტაქტო პირი	მძღოლი	მისამართი/ ტელეფონი	ავტოსატრანსპორტო საშუალების რეგისტრაციის ნომერი:	ტრალიერის რეგისტრაციის ნომერი:	სარკინიგზო გადაზიდვა N:
Sanitary	01025005541 - ლევან კვიციანი	22001002112 - ლოვა სეზმოსიანი	/ 995599583130	IJ 056 MM		

6. გადამზიდეული №2

კომპანია	საკონტაქტო პირი	მისამართი/ ტელეფონი	ავტოსატრანსპორტო საშუალების რეგისტრაციის ნომერი:	ტრალიერის რეგისტრაციის ნომერი:	სარკინიგზო გადაზიდვა N:

ტრანსპორტირება

7. №	8. ნარჩენის კოდი	9. ნარჩენის დასახელება	10. ოდენობა (კგ)
	16 07 08*	ნავთობის შემცველი ნარჩენები	12000

დადასტურება:

11. ნარჩენები გადაეცა გადამზიდეულს	12. ნარჩენები მიიღო გადამზიდეულმა	13. ნარჩენები გადაეცა მიმღებს	14. ნარჩენები მიღებულია შენახვის/აღდგენის/განთავსების მიზნით
თარიღი/დრო 23.12.2020 00:00:00	თარიღი/დრო	თარიღი/დრო	თარიღი/დრო
გამგზავნის ხელმოწერა	გადამზიდეულის ხელმოწერა	გადამზიდეულის ხელმოწერა	მიმღების ხელმოწერა



ქალაქ თბილისში, აეროპორტის მიმდებარედ 10180 მ³ მოცულობის ნავთობპროდუქტების საცავის ექსპლუატაციის ცვლილების პროექტი

12/23/2020

დანართი I: სახიფათო ნარჩენის საინფორმაციო ფურცელი

დანართი I: სახიფათო ნარჩენის საინფორმაციო ფურცელი

№ 1453860711

სახიფათო ნარჩენის კოდი 16 07 08*		სახიფათო ნარჩენის დასახელება ნავთობის შემცველი ნარჩენები	
სახიფათო თვისებები	კლასიფიკაციის სისტემა	H კოდები	საშიშროების კლასი
	ძირითადი:	H 5	„მავნე“ – ნეოთიერებები და პრეპარატები, რომელთა შესუნთქვა, ჩაყლაპვა ან ანში შეღწევა ჯანმრთელობისათვის საშიშია
	დამატებითი:	H 6	„ტოქსიკური“ – ნეოთიერებები და პრეპარატები (მათ შორის, მტკად ტოქსიკური ნეოთიერებები და პრეპარატები), რომლებმაც შესუნთქვის, ჩაყლაპვის ან კანში შეღწევის შემთხვევაში შესაძლოა ჯანმრთელობის სერიოზული, მკვეთრი ან ქრონიკული დაზიანება ან სიკვდილიც კი გამოიწვიოს
პროცესი/საქმიანობა, რომლის შედეგად წარმოიქმნება სახიფათო ნარჩენები	ნავთობპროდუქტების საცავის საწარმოო საქმიანობა		
ფიზიკური თვისებები	<input checked="" type="checkbox"/> თხევადი	შენიშვნა	
ქიმიური თვისებები	<input checked="" type="checkbox"/> ორგანული	შენიშვნა	
გამოსაყენებელი შეფუთვის ან კონტეინერის სახეობა სხვა	საშიშროების ნიშნები, რომლებიც გამოყენებული უნდა იყოს შენახვის/ტრანსპორტირების დროს 		
პირველადი დახმარება სამედიცინო საავტომობილო ყუთი	ზომები საგანგებო სიტუაციის დროს 112		

დანართი 4. - ინსპექტირების სერტიფიკატი



ინსპექტირების სერტიფიკატი №86

სერტიფიკატი გადაეცემა

შპს „რომპეტროლ საქართველო“-ს

ს/კ 204493002

ადასტურებს, რომ ინსპექტირება ჩატარდა

ქ. თბილისი, აეროპორტის ლობესა და ლოჭინის ხევს შორის მდებარე ნავთობის ბაზას

საკადასტრო კოდი 01.19.26.010.020

შემდეგი ნორმატიული დოკუმენტების მიხედვით

საქართველოს მთავრობის დადგენილება №65

ESS-MP-7.1-03-20

აღნიშნული ობიექტის ინსპექტირებისას
არ დაფიქსირდა არსებითი/კრიტიკული შეუსაბამობა.

სერტიფიკატის გაცემის საფუძველი: ოქმი № 86/21

ინსპექტირების თარიღი: 03.05.21-15.06.21

გაცემის თარიღი: 16.06.21

მოქმედების ვადა: 16.06.22

ინსპექტირების ორგანოს ხელმძღვანელი ნ. ბარბაქაძე ნათია ბარბაქაძე



დანართი 5. 1000 მ³ და 3000 მ³ ლითონის ვერტიკალური რეზერვუარების ნახაზები

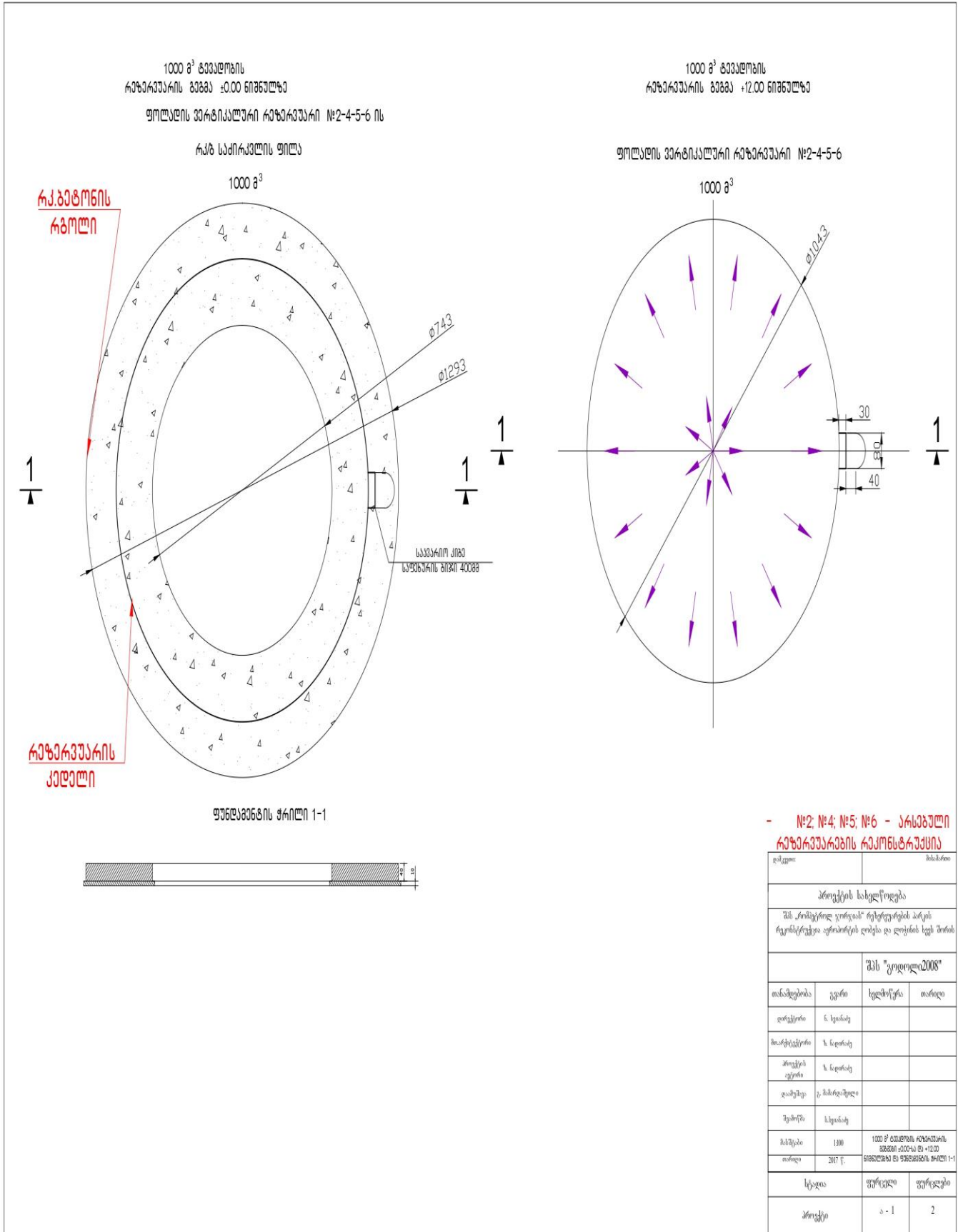

ფოლადის პერტიკალური რეზერვუარი №2-4-5-6

1000 მ³

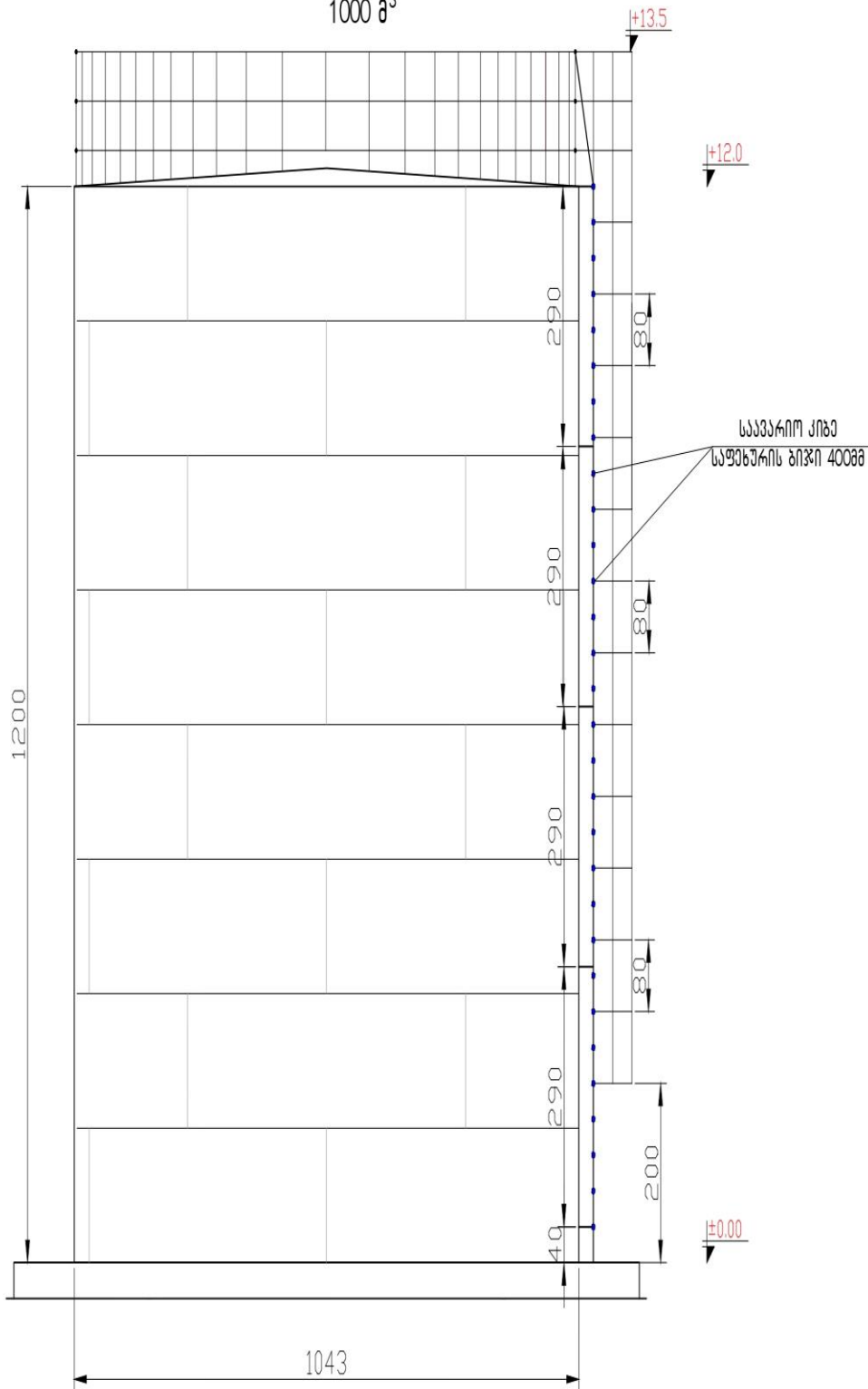

- №2; №4; №5; №6 - არსებული რეზერვუარების რეკონსტრუქცია

დაკვეთა:	მისამართი		
პროექტის სახელწოდება			
შპს "არმატურალ ვორჯიას" რეზერვუარების პარკის რეკონსტრუქცია აეროპორტის ღობესა და ლოქინის ხეობის შორის			
შპს "გეოლოგი2008"			
თანამდებობა	გვარი	სელმოქმედი	თარიღი
დირექტორი	ნ. სვიანიძე		
მორეგისტრირებული	ზ. ნადირაძე		
პროექტის ავტორი	ზ. ნადირაძე		
დაამუშავა	გ. შამილაშვილი		
შეამოწმა	ს. სვიანიძე		
მასშტაბი	1:100	1000 მ ³ ბუნებრივი გაზაფხვანის ნავთობი	
თარიღი	2017 წ.		
სტადია	ფურცელი	ფურცლები	
პროექტი	ა - 2	2	

ფოლადის პერტიკულური რეზერვუარი №1-3 ის

რ/ბ საძირკვლის ფილა

3000 მ³

3000 მ³ ტევადობის
რეზერვუარის ბაზა ±0.00 ნიშნულზე

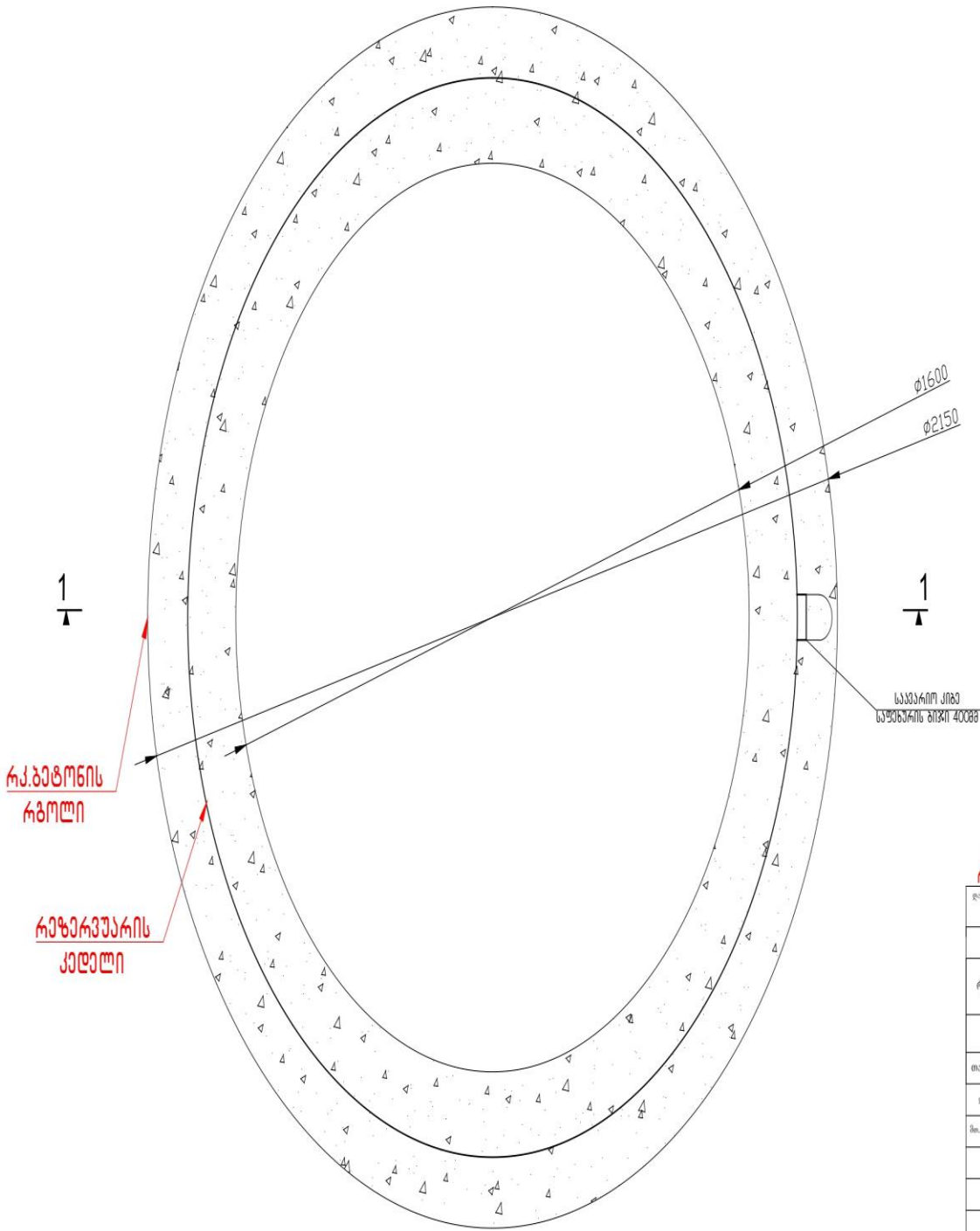

ფუნდამენტის ჭრილი 1-1

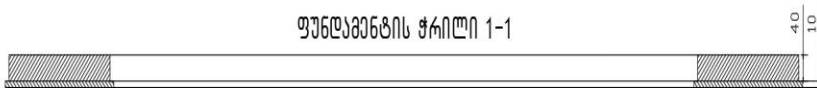

- №1 და №3- არსებული
რეზერვუარების რეკონსტრუქცია

დავით	მასპრო		
პროექტის სახელწოდება			
შპს „რომეოლ ვორჯას“ რეზერვუარების პარკის რეკონსტრუქცია აეროპორტის ღობესა და ღობის ხეხ შორის			
შპს "გოგოლი2008"			
თანამდებობა	გვარი	სახელი	თარიღი
დირექტორი	ს. სვანიძე		
მთავარ ინჟინერი	ს. ნადარეჭვაძე		
პროექტის ავტორი	ს. ნადარეჭვაძე		
დაამუშავა	გ. მამარლაშვილი		
შეამოწმა	ს. სვანიძე		
მასშტაბი	1:100	3000 მ ³ ტევადობის რეზერვუარის ბაზა ±0.00 ნიშნულზე	
თარიღი	2017 წ.	შპს "გოგოლი2008" ფილიალი 1-1	
სტადია	ფურცელი	ფურცლები	
პროექტი	ა - 1	2	

ფოლადის ვერტიკალური რეზერვუარი №1-3

3000 მ³

3000 მ³ ტევადობის
რეზერვუარის ბეგმა +12.00 ნიშნულზე

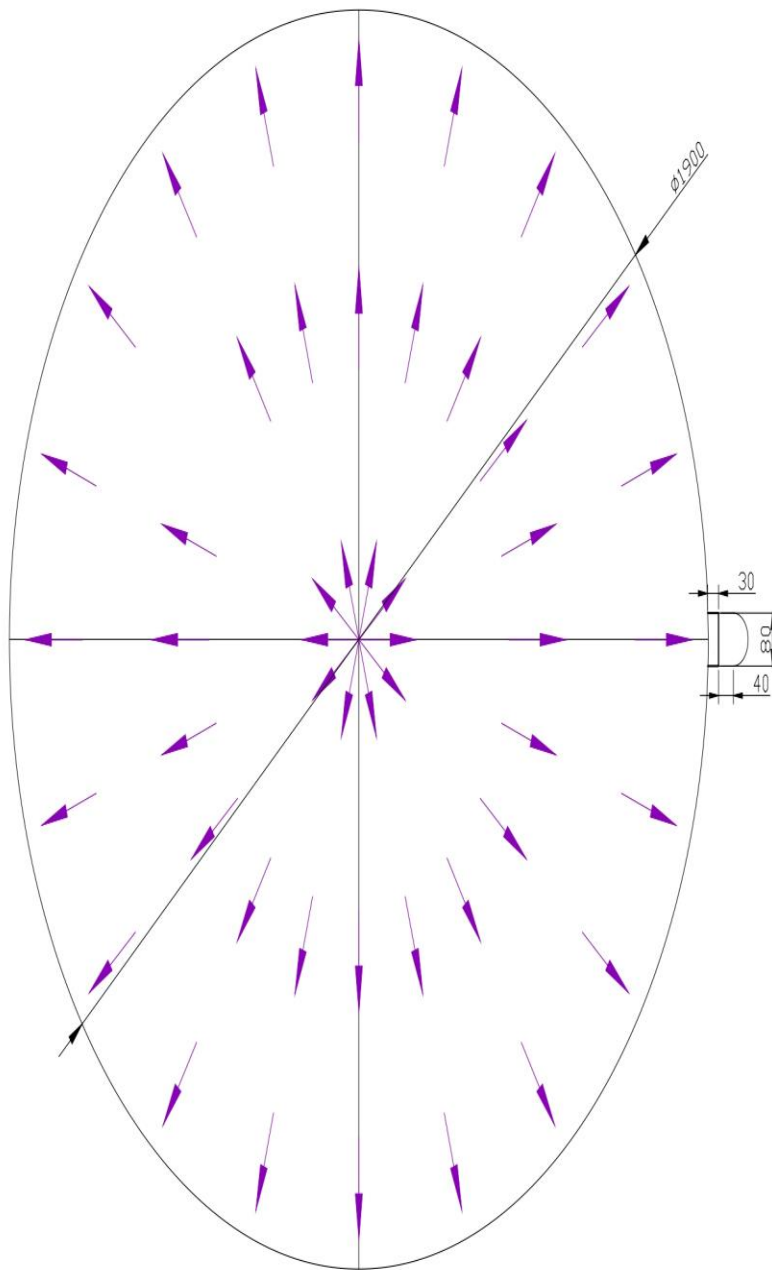

- №1 და №3- არსებული
რეზერვუარების რეკონსტრუქცია

დასველი	შისაზრო		
პროექტის სახელწოდება			
შპს "პროექტული ჯორჯია" რეზერვუარების პარკის რეკონსტრუქცია აეროპორტის ღობისა და ლიხინის ხეის შორის			
შპს "გეოლოი2008"			
თანამდებობა	გვარი	სტამბოლი	თარიღი
დირექტორი	ნ. სვიანიძე		
მობილური	ზ. ნადიანიძე		
პროექტის ავტორი	ზ. ნადიანიძე		
დაამუშავა	გ. მახარაშვილი		
შეამოწმა	ს. სვიანიძე		
მასშტაბი	1:800	3000 მ ³ ტევადობის რეზერვუარის ბეგმა +12.00 ნიშნულზე	
თარიღი	2017 წ.		
სტადია	ფურცელი	ფურცლები	
პროექტი	ა - 1	2	

ფოლადის პერტიკალური რეზერვუარი №1-3

3000 მ³ ტევადობის
რეზერვუარის ფასადი

3000 მ³

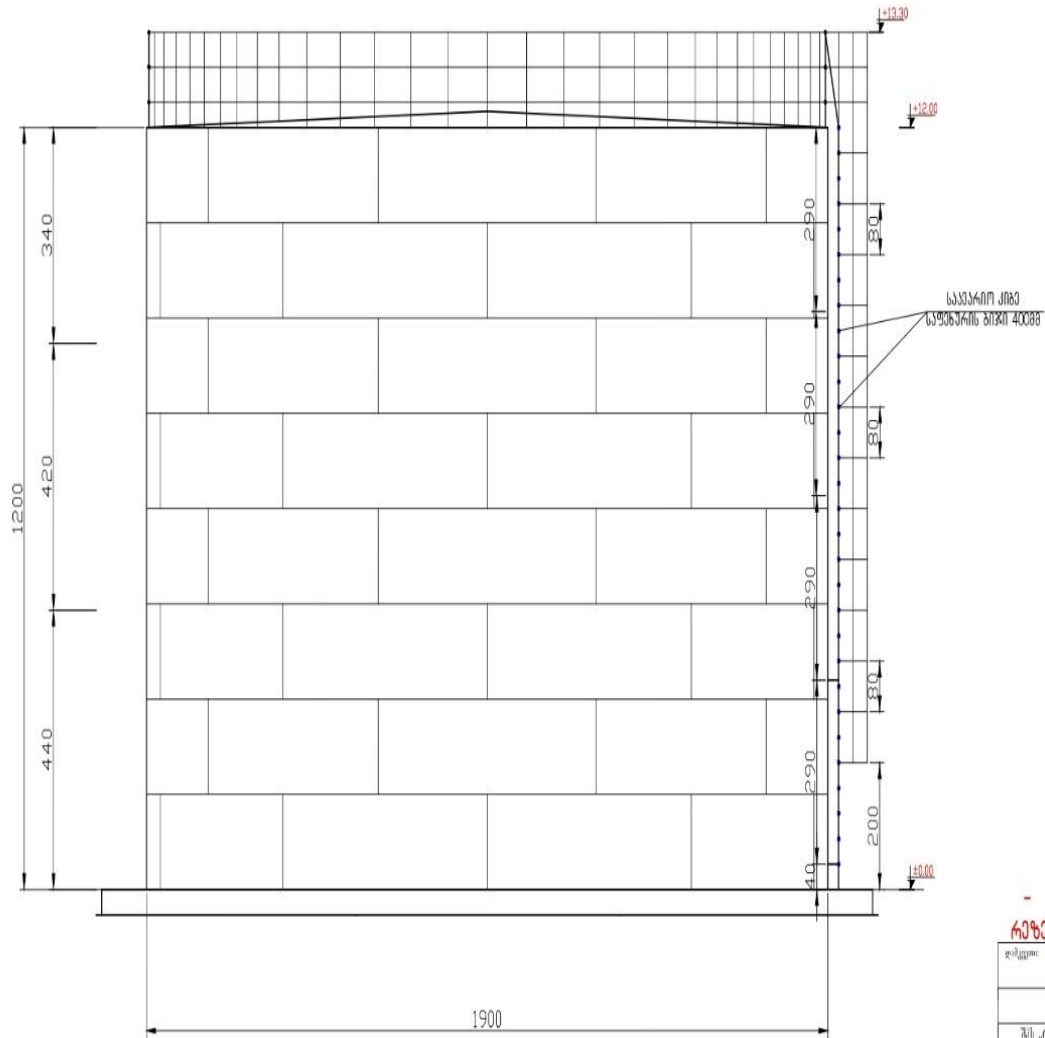

- №1 და №3- არსებული
რეზერვუარების რეკონსტრუქცია

დაკვეთა:	მასშტაბი		
პროექტის სახელწოდება			
შპს „კონსტრუქციული გეოინჟინერინგის კორპორაცია“ რეკონსტრუქცია აეროპორტის ღობესა და დანართის ხეხი შიგნით			
შპს "კეილიდი2008"			
თანამდებობა	გვარი	სვამი	თარიღი
დირექტორი	ს. სვამი		
მთავარი ინჟინერი	ს. სვამი		
პროექტის ინჟინერი	ს. სვამი		
დაამუშავა	ს. სვამი		
შეამოწმა	ს. სვამი		
მასშტაბი	1:100	3000 მ ³ ტევადობის რეზერვუარის რეკონსტრუქცია	
თარიღი	2017 წ.		
სტადია	ფურცელი	ფურცლები	
პროექტი	ბ - 1	2	

დანართი 6. შპს „რომპეტროლ საქართველო“-ს წერილი გარემოს დაცვისა და სოფლის მეურნეობის სამინისტროს



rompetrol | KazMunayGas International Group Member

05 - 34.91 / 4411

6.05.21

საქართველოს გარემოს დაცვისა და სოფლის მეურნეობის სამინისტროს

შპს „რომპეტროლ საქართველოსგან“

როგორც თქვენთვის ცნობილია, შპს „რომპეტროლ საქართველო“ საკუთრებაში გააჩნია თბილისში, აეროპორტის მიმდებარე ტერიტორიაზე არსებული ნავთობპროდუქტების საცავი (ნავთობბაზა), მოცულობით 10 180 (ათი ათას ას ოთხმოცი) კუბ.მეტრი (გარემოს დაცვითი გადაწყვეტილება № 26, დამტკიცებული 13.04.2018 წ.). საქართველოს გარემოს დაცვისა და სოფლის მეურნეობის სამინისტროს გარემოს დაცვითი დეპარტამენტის მიერ 2018 წლის 13 აპრილს შეთანხმებულ „ატმოსფერულ ჰაერში მავნე ნივთიერებათა ზღვრულად დასაშვები გაფრქვევის ნორმების პროექტში“, რომლის მიხედვით სამინისტროს პორტალზე აიტვირთება მავნე ნივთიერებათა გაფრქვევის სახელმწიფო ანგარიშგება, ნავთობბაზის საპროექტო წარმადობა შეადგენს 123,6 მლნ ლ/წ ბენზინს და 80,0 მლნ ლ/წ დიზელის საწვავს. 2019-2020 წლებში საწვავზე მოთხოვნილების მკვეთრი ზრდის გამო ნავთობბაზის საპროექტო წარმადობამ რეალურად შეადგინა დაახლ. 200 მლნ. ლ/წ ბენზინი და 130 მლნ. ლ/წ დიზელის საწვავი.

დამატებით გაცნობებთ რომ გზშ-ს ანგარიშში მითითებული რეზერვუარების მოცულობა, ტუმბოების სიმძლავრე, დამცლელ-დამტვირთველი ესტაკადა, ტექნოლოგიური მილსადენი არ შეცვლილა.

აქედან გამომდინარე, ვითხოვთ სამინისტროს გადაწყვეტილებას საპროექტო წარმადობისა და გაფრქვევის ნორმების კორექტირების შესახებ.

პატივისცემით,

გიორგი აიოზბა

გენერალური დირექტორი

მალკ ტულეკოვი

ფინანსური დირექტორი

შემსრულებელი:

კახაბერ მგელაძე

გარემოს დაცვითი მმართველი

ტელ. 595-908860

დანართი 7. გარემოს დაცვისა და სოფლის მეურნეობის სამინისტროს წერილი შპს „რომპეტროლ საქართველო“-ს



გარემოს დაცვისა და
სოფლის მეურნეობის
სამინისტრო
MINISTRY OF ENVIRONMENTAL
PROTECTION AND AGRICULTURE
OF GEORGIA

N 5821/01
10/06/2021

ს ა ქ ა რ თ ვ ე ლ ი
G E O R G I A

5821-01-2-202106101204



შპს „რომპეტროლ საქართველო“

0171, ქ. თბილისი, მ. ალექსიძის ქ. №12, მე-4 სართული

ელ. ფოსტა: officege@rompetrol.com

ასლი: გარემოსდაცვითი ზედამხედველობის დეპარტამენტს

საქართველოს გარემოს დაცვისა და სოფლის მეურნეობის სამინისტრომ განიხილა თქვენი 2021 წლის 7 მაისის №8031 წერილი, რომელიც ეხება შპს „რომპეტროლ საქართველო“ ნავთობპროდუქტების საცავისთვის (ქ. თბილისი, აეროპორტის მიმდებარე ტერიტორია) წარმადობის გაზრდის გამო სამინისტროსთან 2018 წლის 13 აპრილს შეთანხმებული ატმოსფერულ ჰაერში მავნე ნივთიერებათა ზღვრულად დასაშვები გაფრქვევის (ზდგ) ნორმების პროექტის კორექტირებასთან დაკავშირებით რეკომენდაციების მიწოდებას.

როგორც თქვენ მიერ წარმოდგენილი მასალებიდან ირკვევა, აღნიშნული ნავთობბაზის ფაქტიური წარმადობა შეადგენს წელიწადში 200 მლნ ლიტრ ბენზინს და 130 მლნ ლიტრ დიზელის საწვავს. ამასთან, შპს „რომპეტროლ საქართველო“ ნავთობპროდუქტების საცავების (ავზები ჯამური მოცულობით 10180 მ³) მშენებლობისა და ექსპლუატაციის პროექტში შეტანილ ცვლილებებზე გარემოსდაცვითი გადაწყვეტილების გაცემის შესახებ საქართველოს გარემოს დაცვისა და სოფლის მეურნეობის სამინისტროს 2018 წლის 20 აპრილის №2-268 ბრძანებით და შესაბამისი გზშ-ის ანგარიშით გათვალისწინებული წელიწადში 123,6 მლნ ლიტრი ბენზინისა და 80 მლნ ლიტრი დიზელის საწვავის რეალიზაცია.

„გარემოსდაცვითი შეფასების კოდექსის“ მე-5 მუხლის მე-12 ნაწილის თანახმად, გარემოსდაცვითი გადაწყვეტილებით გათვალისწინებული საქმიანობის საწარმოო ტექნოლოგიის განსხვავებული ტექნოლოგიით შეცვლა ან/და ექსპლუატაციის პირობების შეცვლა, მათ შორის, წარმადობის გაზრდა, ამ კოდექსით განსაზღვრული სკრინინგის პროცედურისადმი დაქვემდებარებულ საქმიანობად მიიჩნევა.

აღნიშნულის გათვალისწინებით, შპს „რომპეტროლ საქართველო“ საჭიროებს კოდექსის მე-7 მუხლით განსაზღვრული სკრინინგის პროცედურის გავლას.

0159 საქართველო, თბილისი, მარშალ გელოვანის გამზ. №6 ეტლ +[995 32] 2378013 / +[995 32] 2378014
www.mepa.gov.ge

6, Marshal Gelovani ave., Tbilisi 0159, Georgia, Phone. +[995 32] 2378013 / +[995 32] 2378014



ყოველივე ზემოაღნიშნულიდან გამომდინარე, წარმადობის გაზრდის გათვალისწინებით განახლებული ატმოსფერულ ჰაერში მავნე ნივთიერებათა ზღვრულად დასაშვები გაფრქვევის ნორმების პროექტის შეთანხმებაზე სამინისტრო იმსჯელებს სკრინინგის პროცედურის დასრულების შემდეგ.

პატივისცემით,

ნინო თანდილაშვილი

მინისტრის მოადგილე



დანართი 8. შპს „რომპეტროლ საქართველო“-ს მიმართ შედგენილი ადმინისტრაციულ სამართალდარღვევის ოქმი და სასამართლოს გადაწყვეტილება



თბილისის საქალაქო სასამართლო
დ. აღმაშენებლის ხეივანი N64

საქმე №4/4711-21
28.07.2021 წელი

შპს „რომპეტროლ საქართველო“
მის: ქ.თბილისი, საბურთალოს რაიონი, ალექსიძის ქ. N12,
საოფისე ფართი, ბლოკი ბ, სართული 4

გეგზავნებათ თბილისის საქალაქო სასამართლოს ადმინისტრაციულ საქმეთა
კოლეგიის 2021 წლის 27 ივლისის დადგენილება. (შპს „რომპეტროლ
საქართველო“)

პატივსივრცით,

ნინო რუხაძე
თბილისის საქალაქო სასამართლოს
ადმინისტრაციული საქმეთა
კოლეგიის სპეციალისტი.
მოსამართლე თამარ მჭედლიშვილი





6932779944997

www.ecd.court.ge

და დ გ ე ნ ი ლ ე ბ ა
საქართველოს სახელით
ადმინისტრაციული სახდელის დადების შესახებ

N4/4711-21

27 ივლისი, 2021 წელი

ქ. თბილისი

თბილისის საქალაქო სასამართლოს ადმინისტრაციულ საქმეთა კოლეგია
მოსამართლე თამარ მჭედლიშვილი
სხდომის მდივანი გვანცა ყვინაშვილი

ადმინისტრაციული სამართალდარღვევის ოქმის შემდგენი - საქართველოს გარემოს
დაცვისა და სოფლის მეურნეობის სამინისტროს სსიპ სახელმწიფო საქვეუწყებო
დაწესებულება გარემოსდაცვითი ზედამხედველობის დეპარტამენტი

წარმომადგენელი - ნიკოლოზ თოფურია

ადმინისტრაციულ პასუხისგებაში მიცემული პირი - შპს „რომპეტროლ საქართველო“
(ს/კ 204493002, იურიდიული მისამართი ქ. თბილისი, საბურთალოს რაიონი, ალექსიძის
ქ. N12, საოფისე ფართი, ბლოკი ბ, სართული 4)

სასამართლომ ღია სხდომაზე, განიხილა მასალები ადმინისტრაციული სახდელის
დადების თაობაზე, ქმედება, გათვალისწინებული საქართველოს ადმინისტრაციულ
სამართალდარღვევათა კოდექსის 79⁷-ე მუხლის პირველი ნაწილით და

გ ა მ ო ა რ კ ვ ი ა :

1. 2021 წლის 7 ივლისს, თბილისის საქალაქო სასამართლოს ადმინისტრაციულ საქმეთა
კოლეგიაში სსიპ სახელმწიფო საქვეუწყებო დაწესებულება გარემოსდაცვითი
ზედამხედველობის დეპარტამენტიდან შემოვიდა ადმინისტრაციული
სამართალდარღვევის მასალები - შპს „რომპეტროლი საქართველოს“ მიმართ
საქართველოს ადმინისტრაციულ სამართალდარღვევათა კოდექსის 79⁷-ე მუხლის
პირველი ნაწილით გათვალისწინებული ქმედების შესაძლო ჩადენის ფაქტებზე.

2. წარმოდგენილი სამართალდარღვევის მასალებით და სასამართლო განხილვისას
დადგენილია:

2.1. ადმინისტრაციული სამართალდარღვევის N057508 ოქმის თანახმად, 2021 წლის 30

იენისს გარემოსდაცვითი ზედამხედველობის დეპარტამენტის თანამშრომლების მიერ შედგენილი იქნა ოქმი, კერძოდ, ქ. თბილისი, აეროპორტის მიმდებარე ტერიტორიაზე განთავსებული შპს „რომპეტროლ საქართველოს“ კუთვნილ ნავთობაზის ფაქტობრივი წლიური წარმადობა შეადგენს 200 მლნ. ლიტრ ბენზინს და 130 მლნ ლიტრ დიზელის საწვავს. შპს „რომპეტროლ საქართველოს“ ნავთობპროდუქტების საცავების (ავზები ჯამური მოცულობით 10 180 მ.) მშენებლობისა და ექსპლუატაციის პროექტში შეტანილ ცვლილებებზე გარემოსდაცვითი გადაწყვეტილების გაცემის შესახებ საქართველოს გარემოს დაცვისა და სოფლის მეურნეობის მინისტრის 2018 წლის 20 აპრილის N2-268 ბრძანებით და შესაბამისი გზშ-ს ანგარიშის შესაბამისად, გათვალისწინებულია წელიწადში 123.6 მლნ ლიტრი ბენზინისა და 80 მლნ. ლიტრი დიზელის საწვავის რეალიზაცია. გარემოსდაცვითი შეფასების კოდექსის მე-5 მუხლის მე-12 პუნქტის თანახმად, ექსპლუატაციის პირობების შეცვლა, მათ შორის წარმადობის გაზრდა ზემოაღნიშნული კოდექსით განსაზღვრული სკრინინგის პროცედურისადმი დაქვემდებარებულ საქმიანობად მიიჩნევა, რაც შპს „რომპეტროლ საქართველოს“ მიერ არ არის შესრულებული.

2.2. 2021 წლის 30 ივნისს, შპს „რომპეტროლ საქართველოს“ მიმართ შედგენილია სამართალდარღვევის ოქმი №057508, საქართველოს ადმინისტრაციულ სამართალდარღვევათა კოდექსის 79⁷-ე მუხლის პირველი ნაწილით გათვალისწინებული ქმედების ჩადენისთვის.

3. ადმინისტრაციული სამართალდარღვევის ოქმის შემდგენი ორგანოს წარმომადგენლის განმარტება:

3.1. ადმინისტრაციული სამართალდარღვევის ოქმის შემდგენის წარმომადგენელი დაეთანხმა წარმოდგენილი ოქმის სისწორეს და ადმინისტრაციულ პასუხისგებაში მიცემული პირის მიმართ შესაბამისი ადმინისტრაციული სახდელის დაკისრება მოითხოვა.

4. ადმინისტრაციულ პასუხისგებაში მიცემული პირის წარმომადგენლის განმარტება:

4.1. ადმინისტრაციულ პასუხისგებაში მიცემულის შპს „რომპეტროლ საქართველოს“ წარმომადგენელი მერაბ ალექსიმემ განმარტა, რომ მათ თავად მიმართეს საქართველოს გარემოს დაცვისა და სოფლის მეურნეობის სამინისტროს წარმადობის გაზრდის შესახებ. რაც შეეხება სკრინინგის პროცედურას, ამჟამად ახორციელებენ სკრინინგის პროცედურის გავლას, თუმცა ჯერ დასრულებული არ არის და შესაბამისი გადაწყვეტილებაც მიღებული არ არის საქართველოს გარემოს დაცვისა და სოფლის მეურნეობის სამინისტროდან. მანვე მოითხოვა სასამართლოს მიერ გამოყენებული იქნეს შენიშვნა.

5. სამართალდარღვევის ფაქტის დამადასტურებელი წერილობითი მტკიცებულებები:

- 5.1. ადმინისტრაციული სამართალდარღვევის ოქმი, დანართი;
- 5.2. ამონაწერი მეწარმეთა და არასამეწარმეო (არაკომერციული) იურიდიული პირების რეესტრიდან;
- 5.3. შსს საინფორმაციო-ანალიტიკური დეპარტამენტის ინფორმაცია;
- 5.4. სახელმწიფო საქვეუწყებო დაწესებულება გარემოსდაცვითი ზედამხედველობის დეპარტამენტის დათვალიერების შესახებ ინსპექტირების აქტი;
- 5.5. საქართველოს გარემოს დაცვისა და სოფლის მეურნეობის სამინისტროს წერილი.

6. წარმოდგენილი და სასამართლო განხილვისას მიღებული მტკიცებულებების შეფასება და დასკვნები:

საქმის მასალების შესწავლის, მხარის ახსნა-განმარტებების მოსმენის შედეგად, სასამართლო მიიჩნევს, რომ დადასტურებულია შპს “რომპეტროლ საქართველოს” მიერ საქართველოს ადმინისტრაციულ სამართალდარღვევათა კოდექსის 79^ე-ე მუხლის პირველი ნაწილით გათვალისწინებული სამართალდარღვევის ჩადენის ფაქტი.

საქართველოს ადმინისტრაციულ სამართალდარღვევათა კოდექსის პირველი მუხლის თანახმად, აღნიშნული კოდექსი განსაზღვრავს, თუ რომელი მოქმედება ან უმოქმედობა წარმოადგენს ადმინისტრაციულ სამართალდარღვევას, რომელი ადმინისტრაციული სახდელი, რომელი ორგანოს (თანამდებობის პირის) მიერ და რა წესით შეიძლება დაედოს ადმინისტრაციული სამართალდარღვევის ჩამდენს.

საქართველოს ადმინისტრაციულ სამართალდარღვევათა კოდექსის მე-8 მუხლის მიხედვით, არავის არ შეიძლება შეეფარდოს ზემოქმედების ზომა ადმინისტრაციული სამართალდარღვევის გამო, თუ არა კანონმდებლობით დადგენილ საფუძველზე და წესით.

საქართველოს ადმინისტრაციულ სამართალდარღვევათა კოდექსის მე-10 მუხლით განისაზღვრა ადმინისტრაციული სამართალდარღვევის ცნება, რომლის თანახმად, ადმინისტრაციულ სამართალდარღვევად (გადაცდომად) ჩაითვლება სახელმწიფო ან საზოგადოებრივი წესრიგის, საკუთრების, მოქალაქეთა უფლებებისა და თავისუფლებების, მმართველობის დადგენილი წესის ხელმყოფი მართლსაწინააღმდეგო, ბრალეული (განზრახი ან გაუფრთხილებელი) მოქმედება ან უმოქმედობა, რომლისთვისაც კანონმდებლობით გათვალისწინებულია ადმინისტრაციული პასუხისმგებლობა.

სასამართლო მიუთითებს საქართველოს ადმინისტრაციულ სამართალდარღვევათა კოდექსის 236-ე მუხლზე, რომელიც ადგენს, რომ ადმინისტრაციული სამართალდარღვევის საქმეზე მტკიცებულებას წარმოადგენს ყველა ფაქტობრივი მონაცემი, რომელთა საფუძველზეც საქართველოს კანონმდებლობით განსაზღვრული წესით ორგანო (თანამდებობის პირი) დაადგენს ადმინისტრაციული

სამართალდარღვევის არსებობას ან არარსებობას, პირის ბრალეულობას მის ჩადენაში და სხვა გარემოებებს, რომლებსაც მნიშვნელობა აქვს საქმის სწორად გადაწყვეტისათვის, ამასთან ეს მონაცემები დადგინდება შემდეგი საშუალებებით: ადმინისტრაციული სამართალდარღვევის ოქმით, ადმინისტრაციულ პასუხისმგებლობაში მიცემული პირის ახსნა-განმარტებით, დაზარალებულისა და მოწმის ჩვენებებით, ექსპერტის დასკვნით, ალკოჰოლური, ნარკოტიკული ან ფსიქოტროპული გამოკვლევის (ტესტირების) შედეგებით, ვიდეოფირით ან ფოტო-ფირით, ნივთიერი მტკიცებულებით, ნივთისა და დოკუმენტის ამოღების ოქმით და სხვა დოკუმენტებით.

სასამართლო ასევე მიუთითებს საქართველოს ადმინისტრაციულ სამართალდარღვევათა კოდექსის 237-ე მუხლზე, რომლის მიხედვით, ორგანო (თანამდებობის პირი), ხელმძღვანელობს რა კანონით და მართლშეგნებით, მტკიცებულებას შეაფასებს თავისი შინაგანი რწმენით, რაც დამყარებულია საქმის ყველა გარემოების ყოველმხრივ, სრულ და ობიექტურ გამოკვლევაზე მათ ერთობლიობაში, ხოლო 264-ე მუხლი განსაზღვრავს, რომ ორგანო (თანამდებობის პირი) ადმინისტრაციულ სამართალდარღვევათა საქმეების განხილვისას მოვალეა დაადგინოს: ჩადენილი იყო თუ არა ადმინისტრაციული სამართალდარღვევა, ბრალეულია თუ არა პირი მის ჩადენაში, ექვემდებარება თუ არა იგი ადმინისტრაციულ პასუხისმგებლობას, არის თუ არა პასუხისმგებლობის შემამსუბუქებელი და დამამძიმებელი გარემოებები, მიყენებულია თუ არა ქონებრივი ზარალი, არის თუ არა საფუძველი ადმინისტრაციული სამართალდარღვევის მასალების ამხანაგური სასამართლოს, საწარმოში, დაწესებულებაში, ორგანიზაციაში და მათ სტრუქტურულ ქვედანაყოფებში შექმნილ საზოგადოებრივი ორგანიზაციის, შრომითი კოლექტივისათვის განსახილველად გადასაცემად, აგრეთვე გამოარკვეოს სხვა გარემოებანი, რომელთაც მნიშვნელობა აქვთ საქმის სწორად გადაწყვეტისათვის.

სასამართლო განმარტავს, რომ ადმინისტრაციული სამართალდარღვევის საქმის გადაწყვეტა ემყარება საქმეზე არსებულ მტკიცებულებათა ერთობლიობას, რომელთა გამოკვლევისა და შეფასების საფუძველზე ხდება საქმის ფაქტობრივი გარემოებების დადგენა. ფაქტობრივი გარემოებების სწორად დადგენასა და მტკიცებულებების სწორ შეფასებაზე დაყრდნობით ხდება სასამართლოს მიერ ქმედების სწორი კვალიფიკაცია.

სასამართლო ყურადღებას მიაპყრობს ადამიანის უფლებათა ევროპული სასამართლოს პრეცედენტულ სამართალს მტკიცებულებათა შეფასების სტანდარტთან მიმართებით. ადამიანის უფლებათა ევროპულმა სასამართლომ აღნიშნა, რომ მტკიცებულებათა შეფასება, მათ შორის მათი რელევანტურობის განსაზღვრა არის ეროვნული სასამართლოების პრეროგატივა (იხ. ადამიანის უფლებათა ევროპული სასამართლოს 1988 წლის 6 დეკემბრის გადაწყვეტილება საქმეზე Barberà, Messegué, Jabardo v. Spain, no. 10590/93, 06/12/1988, პუნქტი 68). ევროპული სასამართლო მიიჩნევს, რომ შიდასახელმწიფოებრივი სასამართლო უკეთეს პოზიციაშია, ევროპულ სასამართლოსთან შედარებით, რათა შეაფასოს მტკიცებულება, დაადგინოს ფაქტები და განმარტოს შიდასახელმწიფოებრივი კანონმდებლობა (იხ. ადამიანის უფლებათა

ევროპული სასამართლოს 2010 წლის 8 აპრილის გადაწყვეტილება საქმეზე Bulychev v. Russia, no. 24086/04, 04/10/2010, პუნქტი 32).

სასამართლო განმარტავს, რომ კონკრეტული ფაქტობრივი გარემოებების უტყუარად მიჩნევისთვის აუცილებელია მტკიცებულებათა შეფასება განხორციელდეს საქმეში არსებულ სხვა მტკიცებულებებთან ურთიერთშეჯერების და გაანალიზების საფუძველზე. განსაკუთრებით ყურადსაღებია ის გარემოება, რომ კანონმდებელი ფაქტობრივი გარემოების დადგენის თვალსაზრისით საკმარისად არ მიიჩნევს ცალკე აღებული ერთი მტკიცებულების საკმარისობის ფაქტს, არამედ იგი ადგენს სტანდარტს, რომელიც გულისხმობს მტკიცებულებათა ერთობლიობის მოცემულობას. მნიშვნელოვანია ისიც, რომ კონკრეტული ფაქტის დადასტურების თვალსაზრისით მტკიცებულებათა ერთობლიობა უნდა იყოს ერთმანეთთან შეთანხმებული, მტკიცებულებებს შორის უნდა არსებობდეს შინაარსობრივი კავშირი, ისინი უნდა იყოს ამკარა ერთმანეთთან შეთანხმებული, რომლებიც უნდა ადასტურებდნენ რაიმე ფაქტს ან გარემოებას და მათში ეჭვის შეტანის გონივრული საფუძველი არ უნდა არსებობდეს. მტკიცებულებათა ერთობლიობა პირდაპირ და გალსახად უნდა ადგენდეს ფაქტებს, კერძოდ აღნიშნული მტკიცებულებები სასამართლოს უნდა ამლევდეს მაღალ სტანდარტს დამაჯერებლობის კუთხით.

საქართველოს ადმინისტრაციულ სამართალდარღვევათა კოდექსის 79⁷-ე მუხლის პირველი ნაწილის თანახმად, გარემოზე ზემოქმედების შეფასებისადმი დაქვემდებარებული საქმიანობის გარემოსდაცვითი შეფასების კოდექსით გათვალისწინებული გარემოსდაცვითი გადაწყვეტილების გარეშე განხორციელება ან სკრინინგის პროცედურისადმი დაქვემდებარებული საქმიანობის სკრინინგის გადაწყვეტილების გარეშე განხორციელება გამოიწვევს დაჯარიმებას 7 000-დან 10 000 ლარამდე.

„გარემოსდაცვითი შეფასების“ კოდექსის პირველი მუხლის 1-ლი და მე-2 ნაწილის თანახმად, ეს კოდექსი არეგულირებს ისეთ სტრატეგიულ დოკუმენტთან და სახელმწიფო ან კერძო საქმიანობასთან დაკავშირებულ საკითხებს, რომელთა განხორციელებამ შესაძლოა მნიშვნელოვანი ზემოქმედება მოახდინოს გარემოზე, ადამიანის სიცოცხლეზე ან/და ჯანმრთელობაზე. ამ კოდექსის რეგულირების სფეროს განეკუთვნება გარემოზე ზემოქმედების შეფასების, სტრატეგიული გარემოსდაცვითი შეფასების, გარემოზე ტრანსსასაზღვრო ზემოქმედების შეფასების, შესაბამისი გადაწყვეტილების მიღების პროცესში საზოგადოების მონაწილეობისა და ექსპერტიზის ჩატარების პროცედურები. ამავე კოდექსის მე-3 მუხლის „ბ“ პუნქტის თანახმად, გარემოსდაცვითი გადაწყვეტილება არის ამ კოდექსის მე-13 მუხლის გათვალისწინებით გამოცემული აქტი, რომელიც გარემოზე ზემოქმედების შეფასებისადმი დაქვემდებარებული საქმიანობის განხორციელების სავალდებულო წინაპირობაა. თუ საქმიანობის განხორციელებისთვის საჭიროა გარემოსდაცვით გადაწყვეტილებაზე დამოკიდებული საქართველოს კანონმდებლობით გათვალისწინებული ლიცენზია/ნებართვა ან/და ასეთი ლიცენზიის/ნებართვის რომელიმე სტადიის

დასრულება, აღნიშნული ლიცენზია/ნებართვა შეიძლება ძალაში შევიდეს ან/და ასეთი ლიცენზიის/ნებართვის შესაბამისი სტადია შეიძლება დასრულდეს მხოლოდ გარემოსდაცვითი გადაწყვეტილების გაცემის შემდეგ, გარდა ამ კოდექსის მე-5 მუხლის მე-2 ნაწილით გათვალისწინებული შემთხვევისა. ამავე მუხლის „ფ“ ქვეპუნქტის თანახმად, სკრინინგი ესაა პროცედურა, რომელიც განსაზღვრავს გზშ-ის/სტრატეგიული გარემოსდაცვითი შეფასების ჩატარების საჭიროებას.

„გარემოსდაცვითი შეფასების“ კოდექსის მე 5 მუხლის მე-12 ნაწილის შესაბამისად, გარემოსდაცვითი გადაწყვეტილებით გათვალისწინებული საქმიანობის საწარმოო ტექნოლოგიის განსხვავებული ტექნოლოგიით შეცვლა ან/და ექსპლუატაციის პირობების შეცვლა, მათ შორის, წარმადობის გაზრდა, ამ კოდექსით განსაზღვრული სკრინინგის პროცედურისადმი დაქვემდებარებულ საქმიანობად მიიჩნევა.

სასამართლომ ყოველმხრივ, სრულად და ობიექტურად შეისწავლა და გაანალიზა რა სასამართლო სხდომაზე, მხარის მონაწილეობით გამოვლენული მტკიცებულებები, შეაფასა თითოეული მათგანი კონკრეტული ფაქტობრივი გარემოებების უტყუარად მიჩნევის თვალსაზრისით, დადგენილად მიაჩნია შპს „რომპეტროლ საქართველოს“ მიერ საქართველოს ადმინისტრაციულ სამართალდარღვევათა კოდექსის 79^{-ე} მუხლის პირველი ნაწილით გათვალისწინებული ქმედების ჩადენის ფაქტი. მოცემულ შემთხვევაში დადგენილია, რომ შპს „რომპეტროლ საქართველოს“ ნავთობპროდუქტების საცავების (ავზები ჯამური მოცულობით 10 180 მ.) მშენებლობისა და ექსპლუატაციის პროექტში შეტანილ ცვლილებებზე გარემოსდაცვითი გადაწყვეტილების გაცემის შესახებ საქართველოს გარემოს დაცვისა და სოფლის მეურნეობის მინისტრის 2018 წლის 20 აპრილის N2-268 ბრძანებით და შესაბამისი გზშ-ს ანგარიშის შესაბამისად, გათვალისწინებულია წელიწადში 123.6 მლნ ლიტრი ბენზინისა და 80 მლნ. ლიტრი დიზელის საწვავის რეალიზაცია. 2021 წლის 30 ივნისს გამოვლენილ იქნა, რომ ქ. თბილისი, აეროპორტის მიმდებარე ტერიტორიაზე განთავსებული შპს „რომპეტროლ საქართველოს“ კუთვნილ ნავთობაზის ფაქტობრივი წლიური წარმადობა შეადგენს 200 მლ. ლიტრ ბენზინს და 130 მლნ ლიტრ დიზელის საწვავს. გარემოსდაცვითი შეფასების კოდექსის მე-5 მუხლის მე-12 პუნქტის თანახმად, ექსპლუატაციის პირობების შეცვლა, მათ შორის წარმადობის გაზრდა ზემოაღნიშნული კოდექსით განსაზღვრული სკრინინგის პროცედურისადმი დაქვემდებარებულ საქმიანობად მიიჩნევა, რაც შპს „რომპეტროლ საქართველოს“ მიერ არ არის შესრულებული. მოცემულ შემთხვევაში, შპს „რომპეტროლ საქართველოს“ წარმადობის გაზრდის შემთხვევაში ეკისრებოდა ვალდებულება მიემართა შესაბამისი სამსახურისთვის, რადგან „გარემოსდაცვითი შეფასების“ კოდექსის მე-5 მუხლის მე-12 ნაწილის შესაბამისად, გარემოსდაცვითი გადაწყვეტილებით ექსპლუატაციის პირობების შეცვლა, მათ შორის, წარმადობის გაზრდა, ამ კოდექსით განსაზღვრული სკრინინგის პროცედურისადმი დაქვემდებარებულ საქმიანობად მიიჩნევა. შპს „რომპეტროლ საქართველოს“ უნდა ჩატარებინა პროცედურა, რომელიც განსაზღვრავს გზშ-ის/სტრატეგიული გარემოსდაცვითი შეფასების ჩატარების საჭიროებას. გარემოსდაცვითი შეფასების კოდექსის მე-5 მუხლით, წარმადობის გაზრდა

ექვემდებარება სკრინინგის პროცედურის გავლას და სკრინინგის გადაწყვეტილების მიღებას. შპს „რომპეტროლ საქართველოს“ გარემოსდაცვითი შეფასების კოდექსის მიხედვით გათვალისწინებული პროცედურები არა აქვს გავლილი და შესაბამისი გადაწყვეტილება არა აქვს მიღებული. ამასთან, საგულისხმოა ის გარემოებაც, რომ მისმა წარმომადგენელმა დაადასტურა ის ფაქტი, რომ მათ დღეის მდგომარეობითაც სკრინინგის პროცედურა წარმადობის გაზრდის შემდეგ ჩატარებული არ აქვთ

7. ადმინისტრაციული სახდელის ან/და სხვა ღონისძიების გამოყენების დასაბუთება:

საქართველოს ადმინისტრაციულ სამართალდარღვევათა კოდექსის 23-ე მუხლის თანახმად, ადმინისტრაციული სახდელი წარმოადგენს პასუხისმგებლობის ზომას და გამოიყენება ადმინისტრაციული სამართალდამრღვევის ჩადენის აღსაზრდელად კანონების დაცვის, საერთო ცხოვრების წესების პატივისცემის სულისკვეთებით, აგრეთვე როგორც თვით სამართალდამრღვევის, ისე სხვა პირთა მიერ ახალი სამართალდარღვევების ჩადენის აცილების მიზნით.

საქართველოს ადმინისტრაციულ სამართალდარღვევათა კოდექსის 33-ე მუხლის შესაბამისად, ადმინისტრაციული სამართალდარღვევისათვის სახდელი დაედება იმ ნორმატიული აქტით დაწესებულ ფარგლებში, რომელიც ითვალისწინებს პასუხისმგებლობას ადმინისტრაციულ სამართალდარღვევისათვის ამ კოდექსის და ადმინისტრაციულ სამართალდარღვევათა შესახებ სხვა აქტების ზუსტი შესაბამისობით. სახდელის დადებისას მხედველობაში მიიღება ჩადენილი სამართალდარღვევის ხასიათი, დამრღვევის პიროვნება, მისი ბრალის ხარისხი, ქონებრივი მდგომარეობა, პასუხისმგებლობის შემამსუბუქებელი და დამამძიმებელი გარემოებანი.

სასამართლო განმარტავს, რომ ადმინისტრაციული სახდელის გამოყენების მთავარ მიზანს წარმოადგენს არა სუბიექტის დასჯა, არამედ პრევენციული და აღმზრდელი ღონისძიებების განხორციელება, რათა შემდგომში თავიდან იქნეს აცილებული მსგავსი გადაცდომა. სასამართლო ვალდებულია ყოველი კონკრეტული საქმის განხილვის პროცესში, გაითვალისწინოს არსებული სიტუაციის თავისებურება, გადაცდომის ხასიათი და სახდელის შეფარდების პროცესში იხელმძღვანელოს თანაზომიერების პრინციპით, რაც გამოიხატება კანონით დაცული ინტერესების ბალანსის დადგენაში. მხედველობაში უნდა იქნეს მიღებული ის გარემოებაც, რომ კონკრეტული სახდელის გამოყენებისას, ინდივიდუალიზაციის პრინციპის გათვალისწინებით სახდელის გამოყენების საკითხი უნდა იყოს მკაცრად პერსონალური ხასიათის და პროპორციული სამართალდამრღვევის პიროვნებასა და მის მიერ ჩადენილი სამართალდარღვევის სიმძიმესთან.

მოცემულ შემთხვევაში, სასამართლო ადმინისტრაციული სამართალდარღვევის სუბიექტად მიიჩნევს შპს „რომპეტროლ საქართველოს“, რომელსაც საქართველოს ადმინისტრაციულ სამართალდარღვევათა კოდექსის მე-10 და 33-ე მუხლების შესაბამისად და 35-ე მუხლით დადგენილი წესის გამოყენებით, საქართველოს

ადმინისტრაციულ სამართალდარღვევათა კოდექსის 79⁷-ე მუხლის პირველი ნაწილით გათვალისწინებული სანქციის ფარგლებში უნდა დაეკისროს ადმინისტრაციული პასუხისმგებლობა. შესაბამისად, ადმინისტრაციულ პასუხისმგებებაში მიცემული სუბიექტი ცნობილი უნდა იქნეს ადმინისტრაციულ სამართალდამრღვევად საქართველოს ადმინისტრაციულ სამართალდარღვევათა კოდექსის 79⁷-ე მუხლის პირველი ნაწილით და ადმინისტრაციული სახდელის სახით დაეკისროს ჯარიმა 7 000 ლარის ოდენობით.

სარეზოლუციო ნაწილი:

სასამართლომ იხელმძღვანელა საქართველოს ადმინისტრაციულ სამართალდარღვევათა კოდექსის 79⁷-ე, 266-ე-268-ე, 271-ე, 290-ე მუხლებით და

და ა ა დ გ ი ნ ა :

1. შპს „რომპეტროლ საქართველო“ ცნობილ იქნეს სამართალდამრღვევად საქართველოს ადმინისტრაციულ სამართალდარღვევათა კოდექსის 79⁷-ე მუხლის პირველი ნაწილით და ადმინისტრაციული სახდელის სახით დაეკისროს ჯარიმა 7 000 ლარი.
2. განემარტოს სამართალდამრღვევს, რომ მან დაკისრებული ჯარიმა უნდა გადაიხადოს დაჯარიმების შესახებ დადგენილების მისთვის ჩაბარებიდან არაუგვიანეს 7 დღისა. დადგენილების გასაჩივრება დაკისრებული ჯარიმის გადახდის ვადის დინებას არ აჩერებს. თანხა ჩაირიცხოს ცენტრალურ ბიუჯეტში, ერთიანი ანგარიში 200 122 900, საქართველოს ეროვნული ბანკის კოდი 220 101 222, ეროვნული ბანკის სახაზინო კოდი 30 200 3541. თანხის გადახდის დამადასტურებელი დოკუმენტის დედანი (ქვითარი) წარმოდგენილ იქნეს თბილისის საქალაქო სასამართლოს ადმინისტრაციულ საქმეთა კოლეგიაში.
3. დადგენილების ასლი გადაეცეთ მხარეებს.
4. დადგენილება შეიძლება გასაჩივრდეს თბილისის სააპელაციო სასამართლოს ადმინისტრაციულ საქმეთა პალატაში (მის: თბილისი, გრ. რობაქიძის 7ა) დადგენილების ჩაბარებიდან 10 დღის ვადაში თბილისის საქალაქო სასამართლოს ადმინისტრაციულ საქმეთა კოლეგიის მეშვეობით (მის: თბილისი, დავით აღმაშენებლის ხეივანი N64).

მოსამართლე

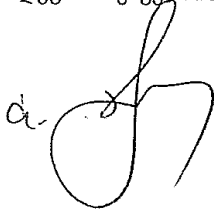

თამარ მჭედლიშვილი